



บัญชีนวัตกรรมไทย

โดย

สำนักงานงบประมาณ

ฉบับรวมเล่ม

(กันยายน 2560 - มิถุนายน 2561)

คำนำ

บัญชีนวัตกรรมไทย จัดทำขึ้นเพื่อรวบรวมผลิตภัณฑ์หรือบริการที่พัฒนาขึ้นจากกระบวนการวิจัยและพัฒนาด้วยองค์ความรู้ด้านวิทยาศาสตร์และเทคโนโลยีภายในประเทศไทย โดยฝีมือคนไทย หรือคนไทยมีส่วนร่วม มาผลิตเป็นสินค้าหรือบริการในเชิงพาณิชย์ ที่มีคุณภาพได้มาตรฐานที่เชื่อถือได้ โดยผ่านการตรวจสอบคุณสมบัติความเป็นนวัตกรรมอย่างมีนัยสำคัญจากสำนักงานพัฒนาวิทยาศาสตร์และเทคโนโลยีแห่งชาติ (สวทช.) และผ่านการกำหนดราคาที่เป็นธรรม ประกาศขึ้นเป็นบัญชีนวัตกรรมไทย โดยสำนักงานงบประมาณ เพื่อใช้เป็นบัญชีผลิตภัณฑ์หรือบริการนวัตกรรมไทย ให้นำไปใช้ประกอบการบริหารจัดการงบประมาณและหรือจัดซื้อจัดจ้างได้ ตามนัยข้อสั่งการของนายกรัฐมนตรี ที่ต้องการสนับสนุนการจัดซื้อจัดจ้างผลิตภัณฑ์และบริการในบัญชีนวัตกรรมไทยโดยวิธีเฉพาะเจาะจงหรือวิธีคัดเลือก แล้วแต่กรณี ตั้งแต่ประกาศใช้เป็นต้นไป

ทั้งนี้ บัญชีนวัตกรรมไทย ฉบับรวมเล่ม (กันยายน 2560 – มิถุนายน 2561) นี้ ได้รวบรวมบัญชีนวัตกรรมไทยที่ประกาศไปแล้ว จำนวน 9 เล่ม รวมทั้งสิ้น 139 ผลงาน

สำนักงานงบประมาณ
มิถุนายน 2561

สารบัญ

	หน้า
รายการนวัตกรรมไทย	
ด้านก่อสร้าง	1-4
ด้านการเกษตร	4-6
ด้านการแพทย์	6-16
ด้านไฟฟ้า อิเล็กทรอนิกส์ และโทรคมนาคม	16-21
ด้านยานพาหนะและขนส่ง	22-23
ด้านโรงงาน	23
ด้านสำนักงาน	24
ด้านวิทยาศาสตร์	24-25
ด้านยุทธโประกรณ์ความมั่นคง	25
ด้านอื่นๆ	26-31
คุณลักษณะเฉพาะรายการนวัตกรรมไทย	
ด้านก่อสร้าง	33-46
ด้านการเกษตร	47-60
ด้านการแพทย์	61-134
ด้านไฟฟ้า อิเล็กทรอนิกส์ และโทรคมนาคม	135-160
ด้านยานพาหนะและขนส่ง	161-162
ด้านโรงงาน	163
ด้านสำนักงาน	164
ด้านวิทยาศาสตร์	165-174
ด้านยุทธโประกรณ์ความมั่นคง	175
ด้านอื่นๆ	176-197
ภาคผนวก ก	
รายละเอียด/คุณสมบัติเพิ่มเติม	ผ-1 ถึง ผ-12
ภาคผนวก ข	
นิยามศัพท์	ผ-13
หลักเกณฑ์การขึ้นทะเบียนนวัตกรรมไทย	ผ-13
มติคณะรัฐมนตรี/ข้อสั่งการของนายกรัฐมนตรีที่เกี่ยวข้อง	ผ-14 ถึง ผ-23
รหัสรายการนวัตกรรมไทย	ผ-24 ถึง ผ-25

รายการนวัตกรรมไทย

ลำดับ ที่	รหัส	ด้าน/กลุ่ม/รายการ	หน่วยนับ	ราคาต่อหน่วย (รวมภาษีมูลค่าเพิ่ม) (บาท)	เดือนที่ ประกาศ	คุณลักษณะ (หน้า)
01 ด้านก่อสร้าง						
0101 วัสดุและอุปกรณ์ก่อสร้าง						
1	01010007	กำแพงกันเสียงชนิดไวนิลที่มีส่วนประกอบของ ยางพารา (Vinyl Sound Barrier) 1) รุ่น Standard ขนาด 2x2 เมตร (4.0 ตารางเมตร) 2) รุ่น Extra ขนาด 2x2.4 เมตร (4.8 ตารางเมตร) หมายเหตุ : 1. ราคาไม่รวมค่าโครงสร้าง ค่าใช้จ่ายในการจัดส่งและบริการติดตั้ง 2. ราคาตั้งกล่าวอ้างอิงราคาหน้าโรงงาน จ. ระยอง 3. ราคาตั้งกล่าว อ้างอิงราคาน้ำยางพารา ณ ราคา 50 บาท/กิโลกรัม หากราคาน้ำยางพารามีการ ปรับขึ้นหรือลงในช่วงไม่เกิน 20 % ทางบริษัทฯ ขอยื่นราคาต่อหน่วยตามตารางข้างต้น และหากราคา น้ำยางพารามีการปรับเกินกว่า 20% ทางบริษัทฯ ขอพิจารณาทบทวนราคาต่อหน่วยอีกครั้ง 4. ยางพาราที่ใช้มีสัดส่วนประมาณ 25% ของต้นทุนรวมของสินค้า	ชุด ชุด	21,400.00 28,248.00	กันยายน 2560	33
2	01010008	ปูนเทพปรับระดับไม่หดตัว (Non Shrink Grout) M670 ขนาดบรรจุ 50 กิโลกรัม หมายเหตุ : เพิ่มรายชื่อผู้แทนจำหน่าย	ถุง	550.00	พฤศจิกายน 2560	34
3	01010009	สีน้ำโพลียูรีเทน (Polyurethane Waterbase Paint) เฉพาะสีขาว 1) TOA Note & Clean ขนาด 0.8 ลิตร 2) TOA Note & Clean ขนาด 3.0 ลิตร หมายเหตุ : ราคานี้รวมค่าขนส่งในเขตกรุงเทพฯ และปริมณฑลเท่านั้น สำหรับต่างจังหวัดค่าขนส่งจะคิดเพิ่มเติม ตามระยะทาง	ชุด ชุด	930.00 3,110.00	พฤศจิกายน 2560	36
4	01010010	สีน้ำอะคริลิก สำหรับทากายใน (ACRYLIC WATER BASED PAINT FOR INTERIOR) 1) SUPERSHIELD DURACLEAN A PLUS SEMI-GLOSS 3.785 LITER 2) SUPERSHIELD DURACLEAN A PLUS SEMI-GLOSS 9.460 LITER 3) SUPERSHIELD DURACLEAN A PLUS MATT 3.785 LITER 4) SUPERSHIELD DURACLEAN A PLUS MATT 9.460 LITER หมายเหตุ : ราคานี้รวมค่าขนส่งในเขตกรุงเทพฯ และปริมณฑลเท่านั้น สำหรับต่างจังหวัดค่าขนส่งจะคิดเพิ่มเติม ตามระยะทาง	กระป๋อง กระป๋อง กระป๋อง กระป๋อง	695.00 1,430.00 695.00 1,430.00	พฤศจิกายน 2560	37

ลำดับ ที่	รหัส	ด้าน/กลุ่ม/รายการ	หน่วยนับ	ราคาต่อหน่วย (รวมภาษีมูลค่าเพิ่ม) (บาท)	เดือนที่ ประกาศ	คุณลักษณะ (หน้า)
5	01010011	<p>สังกะสีกันกร่อนสำหรับป้องกันสนิมของเหล็กเสริมในคอนกรีต (Zinc Anode for Corrosion Control of Reinforcing Steel in Concrete)</p> <p>1) รุ่น CR60 และ CB60 (น้ำหนัก Zinc Anode ไม่น้อยกว่า 60 กรัม)</p> <p>2) รุ่น CR100 และ CB100 (น้ำหนัก Zinc Anode ไม่น้อยกว่า 100 กรัม)</p> <p>3) รุ่น CR160 และ CB160 (น้ำหนัก Zinc Anode ไม่น้อยกว่า 160 กรัม)</p> <p>หมายเหตุ : เพิ่มผู้แทนจำหน่าย</p>	<p>ก้อน</p> <p>ก้อน</p> <p>ก้อน</p>	<p>1,600.00</p> <p>2,000.00</p> <p>2,400.00</p>	มกราคม 2561	38
6	01010012	<p>อะลูมิเนียมกันกร่อนสำหรับการป้องกันสนิมแบบแคโทดิก (Aluminium Anode for Cathodic Corrosion Protection)</p> <p>หมายเหตุ : เพิ่มผู้แทนจำหน่าย</p>	กิโลกรัม	198.00	มกราคม 2561	40
7	01010013	<p>ท่อลอนพอลิเอทิลีนเสริมเหล็ก (Steel Reinforced Polyethylene Corrugated Pipe)</p> <p>1) ขนาดเส้นผ่าศูนย์กลาง 300 มิลลิเมตร ชั้น Class C (0.4 MPa)</p> <p>2) ขนาดเส้นผ่าศูนย์กลาง 400 มิลลิเมตร ชั้น Class C (0.4 MPa)</p> <p>3) ขนาดเส้นผ่าศูนย์กลาง 500 มิลลิเมตร ชั้น Class C (0.4 MPa)</p> <p>4) ขนาดเส้นผ่าศูนย์กลาง 600 มิลลิเมตร ชั้น Class C (0.4 MPa)</p> <p>5) ขนาดเส้นผ่าศูนย์กลาง 800 มิลลิเมตร ชั้น Class C (0.4 MPa)</p> <p>6) ขนาดเส้นผ่าศูนย์กลาง 1000 มิลลิเมตร ชั้น Class C (0.4 MPa)</p> <p>7) ขนาดเส้นผ่าศูนย์กลาง 1200 มิลลิเมตร ชั้น Class C (0.4 MPa)</p> <p>หมายเหตุ : ราคานี้ไม่รวมค่าติดตั้งและค่าขนส่ง</p>	<p>เมตร</p> <p>เมตร</p> <p>เมตร</p> <p>เมตร</p> <p>เมตร</p> <p>เมตร</p> <p>เมตร</p>	<p>2,900.00</p> <p>3,200.00</p> <p>3,600.00</p> <p>4,000.00</p> <p>4,900.00</p> <p>7,400.00</p> <p>8,900.00</p>	มกราคม 2561	42
8	01010014	<p>อิฐสำหรับก่อผนัง (Wall Brick)</p> <p>PROBLOCK อิฐขนาด 24 x 7 x 11 เซนติเมตร</p> <p>หมายเหตุ : ราคานี้ไม่รวมค่าขนส่ง</p>	ก้อน	3.80	เมษายน 2561	43

ลำดับ ที่	รหัส	ด้าน/กลุ่ม/รายการ	หน่วยนับ	ราคาต่อหน่วย (รวมภาษีมูลค่าเพิ่ม) (บาท)	เดือนที่ ประกาศ	คุณลักษณะ (หน้า)
0102 ครุภัณฑ์ก่อสร้าง						
9	01020001	ถังเก็บน้ำพลาสติกผสมสารซิลเวอร์นาโนเพื่อ ยับยั้งแบคทีเรีย (Plastic Water tank Combac nano) 1) Granito-combac nano ขนาด 550 ลิตร 2) Granito-combac nano ขนาด 2,000 ลิตร 3) Granito-combac nano ขนาด 2,500 ลิตร 4) Granito-combac nano ขนาด 4,000 ลิตร 5) Money-combac nano ขนาด 1,000 ลิตร 6) Money-combac nano ขนาด 2,000 ลิตร	ใบ	5,500.00 17,500.00 19,000.00 30,000.00 12,500.00 15,000.00	ตุลาคม 2560	44
10	01020002	ลูกหมุนระบายอากาศผลิตกระแสไฟฟ้า (New Energy Ventilator : NEV) 1) รุ่น A-135 W (New Energy Ventilator A-25 NEV) ประกอบด้วย 1.1) ลูกหมุนระบายอากาศผลิตกระแสไฟฟ้า 1 ลูก 1.2) กล่องควบคุม 1 กล่อง 1.3) หลอดไฟ LED DC 12V T8 9W 60 CM 5 หลอด 1.4) Solar cell 40 W 12V/DC 1 แผง 1.5) แบตเตอรี่ Deep cycle 35AH 12V/DC 1 ลูก 2) รุ่น B-290 W (New Energy Ventilator A-25 NEV) ประกอบด้วย 2.1) ลูกหมุนระบายอากาศผลิตกระแสไฟฟ้า 2 ลูก 2.2) กล่องควบคุม 2 กล่อง 2.3) หลอดไฟ LED DC 12V T8 9W 60 CM 10 หลอด 2.4) Solar cell 100 W 12V/DC 1 แผง 2.5) แบตเตอรี่ Deep cycle 100AH 12V/DC 1 ลูก หมายเหตุ : ราคานี้รวมค่าขนส่งในเขตกรุงเทพฯ และปริมณฑลเท่านั้น สำหรับต่างจังหวัดค่าขนส่งจะคิดเพิ่มเติม ตามระยะทาง	ชุด	19,260.00 37,450.00	ตุลาคม 2560	45
11	01020003	ระบบผลิตน้ำประปา (Water Treatment System) 1) POG ระบบขนาดเล็ก S รองรับ 30-50 ครัวเรือน กำลังการผลิต 2.5 ลูกบาศก์เมตร/ ชั่วโมง	ระบบ	2,300,000.00	พฤศจิกายน 2560	46

ลำดับ ที่	รหัส	ด้าน/กลุ่ม/รายการ	หน่วยนับ	ราคาต่อหน่วย (รวมภาษีมูลค่าเพิ่ม) (บาท)	เดือนที่ ประกาศ	คุณลักษณะ (หน้า)
	01020003 (ต่อ)	2) POG ระบบขนาดกลาง M รองรับ 51-120 คริวเรื่อน กำลังการผลิต 7 ลูกบาศก์เมตร/ ชั่วโมง 3) POG ระบบขนาดใหญ่ L รองรับ 121-300 คริวเรื่อน กำลังการผลิต 10 ลูกบาศก์เมตร/ ชั่วโมง หมายเหตุ : เพิ่มผู้แทนจำหน่าย 1 ราย	ระบบ ระบบ	3,300,000.00 5,200,000.00		
02 ด้านการเกษตร						
0201 วัสดุและอุปกรณ์การเกษตร						
12	02010003	สารเสริมการเจริญเติบโตของพืช ขนาด 1,000 มิลลิลิตร หมายเหตุ : เพิ่มรายชื่อผู้แทนจำหน่าย	ขวด	950.00	พฤศจิกายน 2559	47
13	02010008	สารเสริมการเจริญเติบโต (ไคโตโอลิโก แซคคาไรด์) ชนิดน้ำ สำหรับสัตว์ 1) ขนาด 30 มิลลิลิตร 2) ขนาด 100 มิลลิลิตร 3) ขนาด 1,000 มิลลิลิตร	ขวด ขวด ขวด	120.00 320.00 1,890.00	ตุลาคม 2560	48
14	02010009	สารเสริมการเจริญเติบโต (ไคโตโอลิโก แซคคาไรด์) ชนิดผง สำหรับสัตว์ 1) ขนาด 30 กรัม 2) ขนาด 100 กรัม 3) ขนาด 1 กิโลกรัม	ถุง ถุง ถุง	130.00 330.00 2,090.00	ตุลาคม 2560	49
15	02010010	สารธรรมชาติกระตุ้นภูมิคุ้มกันพืช (Natural Plant Elicitor) 1) ขนาด 100 มิลลิลิตร 2) ขนาด 500 มิลลิลิตร 3) ขนาด 1,000 มิลลิลิตร	ขวด ขวด ขวด	260.00 1,050.00 1,700.00	ตุลาคม 2560	50
16	02010011	ธาตุอาหารอินทรีย์คีเลต ชนิดน้ำ สำหรับสัตว์ (Liquid Multimineral Chito Amino Acid Organic Chelate) 1) MAC : ธาตุอาหารอินทรีย์คีเลต ชนิดน้ำ สำหรับสัตว์ ขนาด 30 มิลลิลิตร 2) MAC : ธาตุอาหารอินทรีย์คีเลต ชนิดน้ำ สำหรับสัตว์ ขนาด 100 มิลลิลิตร 3) MAC : ธาตุอาหารอินทรีย์คีเลต ชนิดน้ำ สำหรับสัตว์ ขนาด 1,000 มิลลิลิตร	ขวด ขวด ขวด	120.00 330.00 3,100.00	ตุลาคม 2560	51

ลำดับ ที่	รหัส	ด้าน/กลุ่ม/รายการ	หน่วยนับ	ราคาต่อหน่วย (รวมภาษีมูลค่าเพิ่ม) (บาท)	เดือนที่ ประกาศ	คุณลักษณะ (หน้า)
17	02010012	ธาตุอาหารอินทรีย์คีเลต ชนิดผง สำหรับสัตว์ (Powder Multimineral Chito Amino Acid Organic Chelate) 1) MAC : ธาตุอาหารอินทรีย์คีเลต ชนิดผง สำหรับสัตว์ ขนาด 30 กรัม 2) MAC : ธาตุอาหารอินทรีย์คีเลต ชนิดผง สำหรับสัตว์ ขนาด 100 กรัม 3) MAC : ธาตุอาหารอินทรีย์คีเลต ชนิดผง สำหรับสัตว์ ขนาด 1 กิโลกรัม	ถุง	150.00	ตุลาคม 2560	52
18	02010013	จอกยางวอนนาเทค 1) ขนาด 750 ซีซี (cc) 2) ขนาด 800 ซีซี (cc) 3) ขนาด 1,200 ซีซี (cc)	ใบ	2.50	มกราคม 2561	53
19	02010014	น้ำเชื้อคัดเพศโค (Cattle Sexed Semen) 1) น้ำเชื้อคัดเพศโคโคนม ขนาดความจุ 250 ไมโครลิตรต่อหลอด 2) น้ำเชื้อคัดเพศโคเนื้อ ขนาดความจุ 250 ไมโครลิตรต่อหลอด หมายเหตุ : ราคานี้รวมค่าขนส่ง	หลอด	300.00	มิถุนายน 2561	54
0202 ครุภัณฑ์การเกษตร						
20	02020004	ถังน้ำพลาสติก (Plastic Water Tank) 1) บัญเต็ม : ถังเก็บน้ำพลาสติก วี72 ขนาด 1,000 ลิตร (ถัง+ฝา) 2) บัญเต็ม : ถังเก็บน้ำพลาสติก วี72 ขนาด 1,000 ลิตร (ถัง+ฝา) รวมชุดอุปกรณ์สำหรับการตั้งซ้อน 1 ชุด ประกอบด้วย - แขนพลาสติกพีวีซี มาตรฐาน มอก. 17-2532 สำหรับตรึงแนวฝาถึงด้านล่าง กับก้นถังด้านบน จำนวน 5 แขน ขนาด เส้นผ่าศูนย์กลาง 60.0 มิลลิเมตร x ยาว 57.0 มิลลิเมตร x หนา 2.0 มิลลิเมตร - เสาร์ับน้ำหนักพลาสติกพีวีซี มาตรฐาน มอก. 17-2532 จำนวน 5 ต้น ขนาด เส้นผ่าศูนย์กลาง 114 มิลลิเมตร x ยาว 980 มิลลิเมตร x หนา 5.2 มิลลิเมตร หมายเหตุ : 1. ไม่รวมค่าบริการติดตั้งและวางระบบท่อ 2. จัดส่งฟรีในเขตพื้นที่กรุงเทพฯ และปริมณฑล เมื่อมียอดสั่งซื้อตั้งแต่ 60 ชุดขึ้นไป นอกพื้นที่คิดค่าจัดส่ง ตามระยะทางจริง	ชุด	3,490.00	มกราคม 2561	55

ลำดับ ที่	รหัส	ด้าน/กลุ่ม/รายการ	หน่วยนับ	ราคาต่อหน่วย (รวมภาษีมูลค่าเพิ่ม) (บาท)	เดือนที่ ประกาศ	คุณลักษณะ (หน้า)
21	02020005	เครื่องผสมปุ๋ยเคมีอัตโนมัติ (Automatic Fertilizer Blending Machine) รุ่น KPT-512 กำลังการผลิต 12 ตัน/ชั่วโมง หมายเหตุ : ราคานี้รวมค่าขนส่งและค่าติดตั้งในเขตกรุงเทพฯ และปริมณฑลเท่านั้น สำหรับต่างจังหวัด ค่าขนส่งจะคิดเพิ่มตามระยะทาง	เครื่อง	1,850,000.00	เมษายน 2561	57
0203 อื่นๆ						
22	02030001	น้ำตาลมะพร้าวทรายทอง Coconut sugar sandy gold 1) 250G in pouch in paper box 2) 400G in pouch in paper box 3) 800G in plastic pouch	กล่อง กล่อง ถุง	125.00 250.00 320.00	กันยายน 2560	58
23	02030002	น้ำหวานดอกมะพร้าว Coconut Flower Syrup 1) 65 G 2) 260 G 3) 390 G 4) 470 G 5) 950 G	ขวดแก้ว ขวดแก้ว ขวดบีบ ขวดแก้ว ขวดแก้ว	50.00 130.00 180.00 210.00 400.00	กันยายน 2560	59
24	02030003	น้ำส้มสายชูหมักจากดอกมะพร้าวอินทรีย์ผสมน้ำหวานจากดอกมะพร้าวอินทรีย์ (เนคตีเก้า) Organic Coconut Flower Syrup Vinegar (Nectegar) 1) 30 ml 2) 375 ml 3) 750 ml 4) 5,000 ml	ขวด ขวด ขวด ขวด	50.00 390.00 690.00 4,200.00	กันยายน 2560	60
03 ด้านการแพทย์						
0301 ยา						
25	03010009	ยาเฟกโซเฟนาดีน ไฮโดรคลอไรด์ (Fexofenadine Hydrochloride) (ไวฟาส : VIFAS) 1) ชนิดเม็ด ขนาด 60 มิลลิกรัม (100 เม็ด) 2) ชนิดเม็ด ขนาด 180 มิลลิกรัม (100 เม็ด) หมายเหตุ : เพิ่มขนาดความแรง 180 มิลลิกรัม (100 เม็ด)	กล่อง กล่อง	428.00 1,027.00	มีนาคม 2559 มกราคม 2561	61

ลำดับ ที่	รหัส	ด้าน/กลุ่ม/รายการ	หน่วยนับ	ราคาต่อหน่วย (รวมภาษีมูลค่าเพิ่ม) (บาท)	เดือนที่ ประกาศ	คุณลักษณะ (หน้า)
26	03010019	ยาฟิลกราสทิม (Filgrastim)			มิถุนายน 2560	62
		1) ความแรง 300 ug/ml ปริมาตร 1 มิลลิลิตร บรรจุในขวดแก้วพร้อมใช้	vial	642.00		
		2) ความแรง 300 ug/ml ปริมาตร 1 มิลลิลิตร บรรจุในหลอดฉีดยาที่มีเข็มฉีดยาถาวร พร้อมใช้	prefilled syringe	749.00		
		หมายเหตุ : เพิ่มรายชื่อผู้แทนจำหน่าย				
27	03010020	ยาอีริธโรพอยติน ชนิดอัลฟา (Erythropoietin-Alfa)			มิถุนายน 2560	63
		1) ความแรง 2000 (1x1, 1.0 ml) บรรจุใน หลอดฉีดยาที่มีเข็มฉีดยาถาวรพร้อมใช้	prefilled syringe	310.30		
		2) ความแรง 4000 (1x1, 1.0 ml) บรรจุใน ขวดแก้วพร้อมใช้	vial	325.28		
		3) ความแรง 4000 (1x1, 0.4 ml) บรรจุใน หลอดฉีดยาที่มีเข็มฉีดยาถาวรพร้อมใช้	prefilled syringe	428.00		
		4) ความแรง 5000 (1x1, 0.5 ml) บรรจุใน หลอดฉีดยาที่มีเข็มฉีดยาถาวรพร้อมใช้	prefilled syringe	535.00		
		5) ความแรง 10000 (1x1, 1.0 ml) บรรจุใน หลอดฉีดยาที่มีเข็มฉีดยาถาวรพร้อมใช้	prefilled syringe	1,043.25	มิถุนายน 2560	
		หมายเหตุ : 1. เพิ่มรายชื่อผู้แทนจำหน่าย 2. เพิ่มชื่อทางการค้า Hema-Plus 5000 (prefilled Syringe) (ฮีมา-พลัส 5000) และเพิ่มความแรง 5000 (1x1, 5000 unit/0.5 ml) บรรจุในหลอดฉีดยาที่มีเข็มฉีดยาถาวรพร้อมใช้				
28	03010021	ยาฮิวแมน อัลบูมิน 20% (Human Albumin 20%)			กันยายน 2560	64
		1) ชนิดฉีด ขนาดบรรจุ 50 มิลลิลิตร	ขวด	1,200.00		
		2) ชนิดฉีด ขนาดบรรจุ 100 มิลลิลิตร	ขวด	2,400.00		
29	03010022	ยาซิลอสตาซอล (Cilostazol) ชนิดเม็ด ขนาด 100 มิลลิกรัม (30 เม็ด)	กล่อง	570.00	พฤศจิกายน 2560	66
30	03010023	ยากาบาเพนทีน (Gabapentin) (เบอร์ลอนทีน : Berlontin) ชนิดเม็ด ขนาด 300 มิลลิกรัม (100 เม็ด)	กล่อง	400.00	พฤศจิกายน 2560	67
31	03010024	ยาเซฟไตรอะโซน (CEFTRIAXONE)			พฤศจิกายน 2560	68
		1) ขนาด 1 กรัม (10 ขวด)	กล่อง	195.00		
		2) ขนาด 1 กรัม + น้ำกลั่น 10 มิลลิกรัม	กล่อง	24.50		
32	03010025	ยาโดเนปีซิล ไฮโดรคลอไรด์ (Donepezil hydrochloride) ชนิดเม็ด ขนาด 5 มิลลิกรัม (28 เม็ด)	กล่อง	564.00	มกราคม 2561	69
33	03010026	ยาเมทิม่าโซล (Methimazole) ชนิดเม็ด ขนาด 5 มิลลิกรัม (500 เม็ด)	กล่อง	350.00	มกราคม 2561	70

ลำดับ ที่	รหัส	ด้าน/กลุ่ม/รายการ	หน่วยนับ	ราคาต่อหน่วย (รวมภาษีมูลค่าเพิ่ม) (บาท)	เดือนที่ ประกาศ	คุณลักษณะ (หน้า)
34	03010027	ยาไบโซโพรลอล ฟูมาเรต (Bisoprolol fumarate) (บิสลอค: BISLOC) 1) ชนิดเม็ด ขนาด 2.5 มิลลิกรัม (100 เม็ด) 2) ชนิดเม็ด ขนาด 5 มิลลิกรัม (100 เม็ด)	กล่อง กล่อง	271.78 314.58	มกราคม 2561	71
35	03010028	ยาเลวีไทราซีแทม (Levetiracetam) 1) ชนิดเม็ด ขนาด 250 มิลลิกรัม (30 เม็ด) 2) ชนิดเม็ด ขนาด 500 มิลลิกรัม (60 เม็ด)	กล่อง กล่อง	450.00 1,620.00	มกราคม 2561	72
36	03010029	ยาเลโวซีทิรีซีน ไดไฮโดรคลอไรด์ (Levocetirizine dihydrochloride) ชนิดเม็ด ขนาด 5 มิลลิกรัม (100 เม็ด)	กล่อง	963.00	มกราคม 2561	73
37	03010030	ยาซิลเดนาฟิล (Sildenafil) (ซิลาทิโอ: SILATIO) ชนิดเม็ด ขนาด 20 มิลลิกรัม (100 เม็ด)	กล่อง	3,000.00	มกราคม 2561	74
38	03010031	ยากลิเมพิไรด์ (Glimepiride) (โลซู : LOSU) 1) ชนิดเม็ด ขนาด 3 มิลลิกรัม (100 เม็ด) 2) ชนิดเม็ด ขนาด 4 มิลลิกรัม (30 เม็ด)	กล่อง กล่อง	513.60 211.86	มกราคม 2561	75
39	03010032	ยาเอสซิพราโมแลกซาลเต (Escitalopram Oxalate) ชนิดเม็ด ขนาด 10 มิลลิกรัม (28 เม็ด)	กล่อง	560.00	มกราคม 2561	76
40	03010033	ยากาบาเพนติน (Gabapentin) (วัลทิน 400 : VULTIN 400) ชนิดเม็ด ขนาด 400 มิลลิกรัม (100 เม็ด)	กล่อง	428.00	มกราคม 2561	77
41	03010034	ยากาบาเพนติน (Gabapentin) (Gabutin Capsule) 1) ชนิดแคปซูล ขนาด 100 มิลลิกรัม (100 เม็ด) 2) ชนิดแคปซูล ขนาด 300 มิลลิกรัม (100 เม็ด) 3) ชนิดแคปซูล ขนาด 600 มิลลิกรัม (100 เม็ด)	กล่อง กล่อง กล่อง	428.00 620.60 727.60	มกราคม 2561	78
42	03010035	ยาเซฟดิเนียร์ (Cefdinir) 1) ชนิดแคปซูล ขนาด 100 มิลลิกรัม (100 แคปซูล) 2) ชนิดน้ำแขวนตะกอน ขนาด 125 มิลลิกรัม/ 5 มิลลิลิตร (1 ขวด)	กล่อง กล่อง	1,605.00 178.69	มกราคม 2561	79
43	03010036	ยาเซฟโทแทกซิม (Cefotaxime) ชนิดฉีดเข้าหลอดเลือดดำและฉีดเข้ากล้ามเนื้อ 1) ขนาด 0.5 กรัม (1 Vial) 2) ขนาด 1.0 กรัม (1 Vial)	กล่อง กล่อง	37.00 39.80	มกราคม 2561	80

ลำดับ ที่	รหัส	ด้าน/กลุ่ม/รายการ	หน่วยนับ	ราคาต่อหน่วย (รวมภาษีมูลค่าเพิ่ม) (บาท)	เดือนที่ ประกาศ	คุณลักษณะ (หน้า)
44	03010037	ยาโคลิสติเมเทท โซเดียม (Colistimethate Sodium) ชนิดฉีดเข้าหลอดเลือดดำและฉีดเข้ากล้ามเนื้อ ขนาด 150 มิลลิกรัม (1 Vial)	กล่อง	321.00	มกราคม 2561	81
45	03010038	ยาออนแดนเซตรอน ไฮโดรคลอไรด์ (Ondansetron Hydrochloride) ชนิดฉีดเข้าหลอดเลือดดำและฉีดเข้ากล้ามเนื้อ 1) ขนาด 4 มิลลิกรัม/ 2 มิลลิลิตร (5 แอมพูล) 2) ขนาด 8 มิลลิกรัม/ 4 มิลลิลิตร (5 แอมพูล)	กล่อง กล่อง	133.75 171.20	มกราคม 2561	82
46	03010039	ยาเซฟไตรอะโซน (ไตรโซเดียม) (Ceftriaxone (as disodium)) ชนิดฉีดเข้าหลอดเลือดดำ 1) ขนาด 250 มิลลิกรัม (1 Vial) 2) ขนาด 500 มิลลิกรัม (1 Vial) 3) ขนาด 1 กรัม (1 Vial) 4) ขนาด 2 กรัม (1 Vial) ชนิดฉีดเข้ากล้ามเนื้อ 1) ขนาด 250 มิลลิกรัม (1 Vial) 2) ขนาด 500 มิลลิกรัม (1 Vial)	กล่อง กล่อง กล่อง กล่อง กล่อง กล่อง	28.89 35.95 39.80 89.88 28.89 35.95	มกราคม 2561	83
47	03010040	ยาอะม็อกซิซิลลิน (โซเดียม) และคลาวูลานาท (โพแทสเซียม) (Amoxicillin (as sodium) and Clavulanate (as potassium)) ชนิดเม็ด 1) ขนาด 625 มิลลิกรัม (15 เม็ด) 2) ขนาด 1 กรัม (15 เม็ด) ชนิดฉีดเข้าหลอดเลือดดำ 1) ขนาด 0.6 กรัม (1 Vial) 2) ขนาด 1.2 กรัม (1 Vial)	กล่อง กล่อง กล่อง กล่อง	117.70 176.55 96.30 100.58	มกราคม 2561	84
48	03010041	ยาเซฟเพอราโซน โซเดียม และซัลแบคแทม โซเดียม (Cefoperazone Sodium and Sulbactam Sodium) ชนิดฉีดเข้าหลอดเลือดดำและกล้ามเนื้อ 1) ขนาด 1 กรัม (1 vial) 2) ขนาด 1.5 กรัม (1 vial)	กล่อง กล่อง	128.40 175.09	มกราคม 2561	85
49	03010042	ยามโรพีเนม (ไตรไฮเดรต) (Meropenem (as trihydrate)) ชนิดฉีดเข้าหลอดเลือดดำ 1) ขนาด 500 มิลลิกรัม (1 vial) 2) ขนาด 1 กรัม (1 vial)	กล่อง กล่อง	181.90 214.00	มกราคม 2561	86

ลำดับ ที่	รหัส	ด้าน/กลุ่ม/รายการ	หน่วยนับ	ราคาต่อหน่วย (รวมภาษีมูลค่าเพิ่ม) (บาท)	เดือนที่ ประกาศ	คุณลักษณะ (หน้า)
50	03010043	ยาคลินดามัยซิน ฟอสเฟต (Clindamycin phosphate) ชนิดฉีดเข้าหลอดเลือดดำและกล้ามเนื้อ ขนาด 600 มิลลิกรัม/ 4 มิลลิกรัม (1 vial)	กล่อง	133.75	มกราคม 2561	87
51	03010044	ยา ليفลอกซาซิน (Levofloxacin) (Lefloxin IV Infusion) ชนิดฉีดเข้าหลอดเลือดดำ 1) ขนาด 250 มิลลิกรัม/50 มิลลิกรัม (1 bottle) 2) ขนาด 500 มิลลิกรัม/100 มิลลิกรัม (1 bottle) 3) ขนาด 750 มิลลิกรัม/150 มิลลิกรัม (1 bottle)	กล่อง กล่อง กล่อง	214.00 283.55 481.50	มกราคม 2561	88
52	03010045	ยาอะไซโคลเวียร์ (โซเดียม) (Acyclovir (as sodium)) ชนิดเม็ด ขนาด 400 มิลลิกรัม (70 เม็ด)	กล่อง	481.50	มกราคม 2561	89
53	03010046	ยา ليفลอกซาซิน (Levofloxacin) (OLFOVEL) ชนิดเม็ด ขนาด 500 มิลลิกรัม (10 เม็ด)	กล่อง	155.00	กุมภาพันธ์ 2561	90
54	03010047	ยา มีลอกซิแคม (Meloxicam) ชนิดเม็ด ขนาด 15 มิลลิกรัม (100 เม็ด)	กล่อง	250.00	กุมภาพันธ์ 2561	91
55	03010048	ยาแคนดิซาร์แทน ซิลิซีทิล (Candesartan cilexetil) 1) ชนิดเม็ด ขนาด 8 มิลลิกรัม (30 เม็ด) 2) ชนิดเม็ด ขนาด 16 มิลลิกรัม (30 เม็ด)	กล่อง กล่อง	250.00 414.00	กุมภาพันธ์ 2561	92
56	03010049	ยาพรีกาบาลิน (Pregabalin) ชนิดแคปซูล ขนาด 150 มิลลิกรัม (56 แคปซูล)	กล่อง	1,792.00	กุมภาพันธ์ 2561	93
57	03010050	ยาอะโทรวาสแตติน (Atorvastatin) ชนิดเม็ดเคลือบฟิล์ม ขนาด 40 มิลลิกรัม (30 เม็ด)	กล่อง	208.00	เมษายน 2561	94
58	03010051	ยาอะซิโธรมัยซิน (Azithromycin) ชนิดแคปซูล ขนาด 250 มิลลิกรัม (6 แคปซูล)	กล่อง	80.00	เมษายน 2561	95
59	03010052	ยาไฟโอกลิทาโซน ไฮโดรคลอไรด์ (Pioglitazone Hydrochloride) (ไกตาโซน : GITAZONE และ ไกตาโซน- ฟอรัท : GITAZONE-FORTE) 1) ชนิดเม็ด ขนาด 15 มิลลิกรัม (30 เม็ด) 2) ชนิดเม็ด ขนาด 30 มิลลิกรัม (30 เม็ด)	กล่อง กล่อง	20.00 40.00	เมษายน 2561	96

ลำดับ ที่	รหัส	ด้าน/กลุ่ม/รายการ	หน่วยนับ	ราคาต่อหน่วย (รวมภาษีมูลค่าเพิ่ม) (บาท)	เดือนที่ ประกาศ	คุณลักษณะ (หน้า)
60	03010053	ยาโรซิวาสทาทิน (Rosuvastatin) ชนิดเม็ด ขนาด 20 มิลลิกรัม (30 เม็ด)	กล่อง	430.00	เมษายน 2561	97
61	03010054	ยาวาลซาร์แทน (Valsartan) ชนิดเม็ดเคลือบฟิล์ม ขนาด 160 มิลลิกรัม (28 เม็ด)	กล่อง	120.00	เมษายน 2561	98
62	03010055	ยามานิดิปีน ไฮโดรคลอไรด์ (Manidipine hydrochloride) ชนิดเม็ด ขนาด 20 มิลลิกรัม (100 เม็ด)	กล่อง	250.00	เมษายน 2561	99
63	03010056	ยาผสมอะม็อกซิซิลลินและคลาวูลานิกแอซิด (โคอะม็อกซิคลาฟ) (Amoxicillin and Clavulanic acid (Co-amoxiclav)) (เอเอ็มเค : AMK) 1) ชนิดเม็ด ขนาด 1000 มิลลิกรัม (10 เม็ด) 2) ชนิดเม็ด ขนาด 1000 มิลลิกรัม (14 เม็ด) 3) ชนิดเม็ด ขนาด 1000 มิลลิกรัม (100 เม็ด)	กล่อง กล่อง กล่อง	65.00 91.00 650.00	เมษายน 2561	100
64	03010057	ยาซิลเดนาฟิล (Sildenafil) (โทนาฟิล 100 : TONAFIL 100) ชนิดเม็ด ขนาด 100 มิลลิกรัม (4 เม็ด)	กล่อง	120.00	เมษายน 2561	101
65	03010058	ยาแอมโลไดปีน (Amlodipine) 1) ชนิดเม็ด 5 มิลลิกรัม (100 เม็ด) 2) ชนิดเม็ด 5 มิลลิกรัม (1,000 เม็ด) 3) ชนิดเม็ด 10 มิลลิกรัม (100 เม็ด) 4) ชนิดเม็ด 10 มิลลิกรัม (1,000 เม็ด)	กล่อง กล่อง กล่อง กล่อง	70.00 700.00 130.00 1,300.00	เมษายน 2561	102
66	03010059	ยามอนเทลูคาสท์ โซเดียม (Montelukast Sodium) ชนิดเม็ดแบบเคี้ยว ขนาด 5 มิลลิกรัม (28 เม็ด)	กล่อง	400.00	เมษายน 2561	103
67	03010060	ยาเลโวซีทิริซีน ไดไฮโดรคลอไรด์ (Levocetirizine dihydrochloride) ชนิดเม็ด ขนาด 5 มิลลิกรัม (10 เม็ด)	กล่อง	100.00	เมษายน 2561	104
68	03010061	ยาเซอทราลีน ไฮโดรคลอไรด์ (Sertraline HCl) ชนิดเม็ด ขนาด 50 มิลลิกรัม (100 เม็ด)	กล่อง	230.00	เมษายน 2561	105
69	03010062	ยาโทไพราเมท (Topiramate) ชนิดเม็ด ขนาด 25 มิลลิกรัม (60 เม็ด)	กล่อง	550.00	เมษายน 2561	106
70	03010063	ยา ليفลอกซาซิน (Levofloxacin) (โวซิน : VOCIN) 1) ชนิดเม็ด ขนาด 250 มิลลิกรัม (5 เม็ด) 2) ชนิดเม็ด ขนาด 250 มิลลิกรัม (50 เม็ด) 3) ชนิดเม็ด ขนาด 500 มิลลิกรัม (5 เม็ด)	กล่อง กล่อง กล่อง	75.00 750.00 133.00	เมษายน 2561	107

ลำดับ ที่	รหัส	ด้าน/กลุ่ม/รายการ	หน่วยนับ	ราคาต่อหน่วย (รวมภาษีมูลค่าเพิ่ม) (บาท)	เดือนที่ ประกาศ	คุณลักษณะ (หน้า)
	03010063 (ต่อ)	4) ชนิดเม็ด ขนาด 500 มิลลิกรัม (10 เม็ด) 5) ชนิดเม็ด ขนาด 500 มิลลิกรัม (50 เม็ด) 6) ชนิดเม็ด ขนาด 500 มิลลิกรัม (100 เม็ด)	กล่อง กล่อง กล่อง	266.00 1,330.00 2,675.00		
71	03010064	ยาพรามิเพซอล (Pramipexole) 1) ชนิดเม็ด ขนาด 0.25 มิลลิกรัม (30 เม็ด) 2) ชนิดเม็ด ขนาด 1 มิลลิกรัม (30 เม็ด)	กล่อง กล่อง	535.00 1,695.00	เมษายน 2561	108
72	03010065	ยาโซลิเฟนาซิน ซักซิเนต (Solifenacin succinate) ชนิดเม็ด ขนาด 10 มิลลิกรัม (30 เม็ด)	กล่อง	800.00	พฤษภาคม 2561	109
73	03010066	ยาเดส-ลอราทาทิน (Desloratadine) ชนิดเม็ด ขนาด 5 มิลลิกรัม (100 เม็ด)	กล่อง	1,300.00	มิถุนายน 2561	110
74	03010067	ยาริรามิไพด์ (REBAMIPIDE) ชนิดเม็ด ขนาด 100 มิลลิกรัม (100 เม็ด)	กล่อง	642.00	มิถุนายน 2561	111
75	03010068	ยาเออร์บีซาร์แทน (Irbesartan) เออร์บีซาร์ : IRBEZAR ชนิดเม็ด ขนาด 300 มิลลิกรัม (30 เม็ด)	กล่อง	230.00	มิถุนายน 2561	112
76	03010069	ยาโคลพิโดเกรล ไบซัลเฟต (Clopidogrel Bisulfate) ชนิดเม็ด ขนาด 75 มิลลิกรัม (100 เม็ด)	กล่อง	600.00	มิถุนายน 2561	113
77	03010070	ยาอะซิโทรมัยซิน (Azithromycin (as dihydrate)) 1) ชนิดแคปซูล ขนาด 250 มิลลิกรัม (6 แคปซูล) 2) ชนิดน้ำแขวนตะกอน 200 มิลลิกรัม/ 5 มิลลิลิตร (1 Bottle)	กล่อง กล่อง	120.05 185.11	มิถุนายน 2561	114
0302 เวชภัณฑ์ทางการแพทย์						
78	03020011	เครื่องพลาสมาเย็น แบบหัวสัมผัส 1) BioPlasma Cell Modulation (system) 2) EMW - BioPlasma Cell Modulation (System) อุปกรณ์ - Spare pare Ball electrode tip BioPlasma cell modulation	เครื่อง เครื่อง ชุด	374,500.00 374,500.00 10,700.00	กันยายน 2560	115
79	03020012	เครื่องพลาสมาเย็น แบบหัวเจ็ท 1) BPJ1 ชนิดขาตั้งล้อเลื่อนพร้อมระบบควบคุม การจ่ายแก๊สเฉื่อยและถังบรรจุแก๊สอาร์กอน ขนาด 1.2-1.5 คิว	เครื่อง	481,500.00	กันยายน 2560	117

ลำดับ ที่	รหัส	ด้าน/กลุ่ม/รายการ	หน่วยนับ	ราคาต่อหน่วย (รวมภาษีมูลค่าเพิ่ม) (บาท)	เดือนที่ ประกาศ	คุณลักษณะ (หน้า)
	03020012 (ต่อ)	2) BPJ2 ชนิดตั้งโต๊ะพร้อมระบบควบคุมการ จ่ายแก๊สเฉื่อยและถังบรรจุแก๊สอาร์กอน ขนาด 1.2-1.5 คิว อุปกรณ์ - ถังรองตัวเครื่องพร้อมล้อเพื่อ เคลื่อนย้าย รุ่น BPJ2	เครื่อง ชุด	428,000.00 32,100.00		
80	03020013	หุ่นจำลองทางการแพทย์เฉพาะบุคคล (Personalized Medical Model)	ชุด	(ตามภาคผนวก ก หน้า ผ-1 ถึง ผ-5)	พฤศจิกายน 2560	119
81	03020014	ที่นอนลดแผลกดทับ (Anti-bedsores Mattresses) SAWAKY รุ่น AHSB-3102 ขนาด 87 x 200 x 5.5 เซนติเมตร ประกอบด้วย : เบาะนอน จำนวน 5 ชั้น ปลอกผ้า ขนาด 3 ฟุต จำนวน 1 ชั้น ผ้าปูที่นอน ขนาด 3 ฟุต จำนวน 1 ชั้น และแผ่นกันน้ำ จำนวน 1 ชั้น อุปกรณ์เสริม - เบาะนอน ขนาด 40 x 87 x 5.5 เซนติเมตร - ปลอกผ้า ขนาด 3 ฟุต	ชุด ชั้น ชั้น	17,500.00 3,150.00 1,080.00	เมษายน 2561	120
82	03020015	เครื่องล้างตัวกรองไตเทียมอัตโนมัติ (Dialyzer Reprocessor) 1) KIDNY-KLEEN™, Model : COMPACT (Single Channel) น้ำหนักโดยประมาณ 22 กิโลกรัม ขนาด : 27 (กว้าง) x 38 (ลึก) x 55 (สูง) เซนติเมตร 2) KIDNY-KLEEN™, Model : COMPACT II (Double Channels) น้ำหนักโดยประมาณ 42 กิโลกรัม ขนาด : 50 (กว้าง) x 38 (ลึก) x 55 (สูง) เซนติเมตร อุปกรณ์เสริม/วัสดุสิ้นเปลือง - น้ำยาอบฆ่าเชื้อเครื่องล้างตัวกรองไต เทียมและตัวกรอง ไตเทียม (MDT PLUS 4 Cold Sterilant) ขนาดบรรจุ 5 ลิตร - น้ำยาทำความสะอาดเครื่องล้างตัวกรอง ไตเทียม (MDT BUNOL 5) ขนาดบรรจุ 5 ลิตร	ชุด ชุด แกลลอน แกลลอน	320,000.00 530,000.00 1,800.00 1,300.00	พฤษภาคม 2561	121

ลำดับ ที่	รหัส	ด้าน/กลุ่ม/รายการ	หน่วยนับ	ราคาต่อหน่วย (รวมภาษีมูลค่าเพิ่ม) (บาท)	เดือนที่ ประกาศ	คุณลักษณะ (หน้า)
83	03020016	รถเข็นนั่งใช้ไฟฟ้า (Electric – Powered Wheelchair) รุ่น KM ขนาดความกว้างที่นั่ง 350 (L) X 370 (W) มิลลิเมตร หมายเหตุ : ราคานี้รวมค่าขนส่งและติดตั้ง	คัน	36,000.00	มิถุนายน 2561	123
0303 วัสดุทางการแพทย์						
84	03030004	แผ่นปิดแผลนาโนไบโอเซลลูโลสเคลือบโลหะเงินนาโนสีฟ้า (Biocellulose Anti-microbial Dressing with Blue Sliver Nano) 1) BluRibbon ขนาด 3x5 ซม. บรรจุ 20 ชิ้น 2) BluRibbon ขนาด 1x20 ซม. บรรจุ 20 ชิ้น 3) BluRibbon ขนาด 2x25 ซม. บรรจุ 20 ชิ้น 4) BluRibbon ขนาด 10x10 ซม. บรรจุ 10 ชิ้น 5) BluMemBrane ขนาด 20x28 ซม. บรรจุ 5 ชิ้น	กล่อง	1,070.00	กันยายน 2560	124
85	03030005	แผ่นปิดแผลแบบกาวหน้า (ADVANCE WOUND DRESSING) 1) Hydromesh® ขนาด 10 x 10 เซนติเมตร (ปริมาณ 10 แผ่น/กล่อง) 2) Hydromesh® SN ขนาด 10 x 10 เซนติเมตร (ปริมาณ 10 แผ่น/กล่อง)	กล่อง	481.50	ตุลาคม 2560	125
86	03030006	ชุดน้ำยาตรวจกรองธาลัสซีเมียและฮีโมโกลบินอี (Reagent kits for screening of Thalassemia and Hemoglobin E) 1) ชุดน้ำยา KKU-OF (KKU-OF reagent kit) ประกอบด้วยน้ำยาปริมาณ 2 มิลลิลิตร จำนวน 100 หลอดทดสอบ 2) ชุดน้ำยา KKU-DCIP Clear (KKU-DCIP Clear reagent kit) ประกอบด้วยน้ำยาปริมาณ 2 มิลลิลิตร จำนวน 100 หลอดทดสอบ	กล่อง	800.00	กุมภาพันธ์ 2561	126
87	03030007	ปูนพลาสติกหล่อแบบฟันสำเร็จรูปสูตรยับยั้งการแพร่กระจายของเชื้อโรค (Antimicrobial Dental Plaster) 1) Type ออร์โทดอนติกส์ (สีขาว) (กล่อง 15 กิโลกรัม; 5 กิโลกรัม*3) 2) Type 3 (สีเขียว) (กล่อง 15 กิโลกรัม; 5 กิโลกรัม*3)	กล่อง	1,050.00	เมษายน 2561	127

ลำดับ ที่	รหัส	ด้าน/กลุ่ม/รายการ	หน่วยนับ	ราคาต่อหน่วย (รวมภาษีมูลค่าเพิ่ม) (บาท)	เดือนที่ ประกาศ	คุณลักษณะ (หน้า)
	03030007 (ต่อ)	3) Type 4 (สีชมพู) (กล่อง 15 กิโลกรัม; 5 กิโลกรัม*3) 4) Type ออร์โทคอนติกส์ (สีขาว) (ถัง 25 กิโลกรัม) 5) Type 3 (สีเขียว) (ถัง 25 กิโลกรัม) 6) Type 4 (สีชมพู) (ถัง 25 กิโลกรัม)	กล่อง ถัง ถัง ถัง	1,560.00 1,750.00 1,750.00 2,600.00		
88	03030008	ชุดทดสอบตรวจความผิดปกติของยีน (Alpha-thalassemia 1) 1) DMSc α -thal1 ชุดทดสอบความผิดปกติของยีน Alpha-thalassemia 1 (ขนาดบรรจุ 200 Rxn) รหัสสินค้า Thal 001 ประกอบด้วย - Primer/Probe/DW - 2X Real-time PCR Master Mix 2) DMSc α -thal1 ชุดทดสอบความผิดปกติของยีน Alpha-thalassemia 1 (ขนาดบรรจุ 200 Rxn) รหัสสินค้า Thal 002 ประกอบด้วย - Primer/Probe/DW	ชุด ชุด	40,000.00 16,000.00	พฤษภาคม 2561	129
0305 อาหารเสริม						
89	03050001	อาหารทางการแพทย์สำหรับคนปกติ ผู้ที่เป็นเบาหวาน ผู้ที่มีระดับโคเลสเตอรอลสูงในเลือด ผู้ป่วยที่ต้องการอาหารทางสายให้อาหาร 1) ขนาด 40 กรัม 2) ขนาด 400 กรัม 3) ขนาด 2.5 กิโลกรัม หมายเหตุ : เพิ่มรายชื่อผู้แทนจำหน่าย	ซอง กระป๋อง ซอง	40.00 300.00 1,489.00	มกราคม 2559	130
90	03050002	อาหารทางการแพทย์สำหรับผู้ป่วยที่ต้องการโปรตีนและพลังงานสูง ขนาด 400 กรัม หมายเหตุ : เพิ่มรายชื่อผู้แทนจำหน่าย	กระป๋อง	395.90	มีนาคม 2559	131
91	03050003	น้ำมันข้าวกล้องสกัดวิธีธรรมชาติ (Whole Grain Essential Oil) 1) น้ำมันข้าวกล้อง ตราริซสเตอรอลส์ (Rizsterols) ขนาดบรรจุ 150 มิลลิลิตร (ชนิดน้ำ) 2) ผลิตภัณฑ์เสริมอาหาร น้ำมันข้าวกล้อง ตราริซสเตอรอลส์ (Rizsterols) ขนาดบรรจุ 500 มิลลิกรัม ขนาดบรรจุ 60 แคปซูล (ชนิดเม็ด)	ขวด กระปุก	600.00 690.00	ตุลาคม 2560	132

ลำดับ ที่	รหัส	ด้าน/กลุ่ม/รายการ	หน่วยนับ	ราคาต่อหน่วย (รวมภาษีมูลค่าเพิ่ม) (บาท)	เดือนที่ ประกาศ	คุณลักษณะ (หน้า)
92	03050004	อาหารสูตรครบถ้วนสำหรับผู้ต้องการเสริม โภชนาการ (อาหารทางการแพทย์) (Complete formula for those who require nutritional supplement (Medical Food)) BLENDERA-MF ขนาดบรรจุ 2.5 กิโลกรัม	ถุง	663.00	พฤศจิกายน 2560	133
93	03050005	อาหารทางการแพทย์ให้ทางสายอาหาร สำหรับทารกและเด็กที่ป่วยด้วยปัญหา เกี่ยวกับการย่อยและดูดซึมอาหาร (MEDICAL FOOD FOR TUBE FEEDING FOR PAEDIATRIC PATIENT WITH DIGESTIVE AND ABSORPTIVE PROBLEMS) 1) PAN-ENTERAL 400 กรัม 2) PAN-ENTERAL 2.5 กิโลกรัม	กระป๋อง ถุง	240.00 1,120.00	เมษายน 2561	134
07 ด้านไฟฟ้า อิเล็กทรอนิกส์ และโทรคมนาคม						
0701 วัสดุและอุปกรณ์ไฟฟ้า อิเล็กทรอนิกส์ และโทรคมนาคม						
94	07010002	โคมไฟถนนแอลอีดี (LED Street Light) 1) ECO-S 20W 2) ECO-S 30W 3) ECO-ONE 40W 4) ECO-ONE 60W 5) ECO-TWO 110W 6) ECO-TWO 160W หมายเหตุ : เพิ่มรายชื่อผู้แทนจำหน่าย	โคม โคม โคม โคม โคม โคม	5,000.00 6,900.00 8,000.00 8,900.00 18,900.00 25,000.00	ตุลาคม 2560	135
95	07010003	หลอดไฟแอลอีดี ทิวป์ (LED TUBE T8) 1) ECO-TUBE 9W 2) ECO-TUBE 10W 3) ECO-TUBE 17W 4) ECO-TUBE 18W 5) ECO-TUBE 20W 6) ECO-TUBE 23W หมายเหตุ : เพิ่มรายชื่อผู้แทนจำหน่าย	หลอด หลอด หลอด หลอด หลอด หลอด	180.00 360.00 450.00 540.00 580.00 630.00	ตุลาคม 2560	136
96	07010004	โคมไฟ LED (LED Lighting) 1) ดวงโคมไฟติดตั้งประจำที่สำหรับจุดประสงค์ ทั่วไป (High bay) มีอุปกรณ์ขับหลอด อิเล็กทรอนิกส์ ใช้หลอดแอล อี ดี 1.1) แรงดันไฟฟ้าที่กำหนด 100-265 V กำลังไฟฟ้ที่กำหนด 50 วัตต์	หลอด	9,000.00	ตุลาคม 2560	137

ลำดับ ที่	รหัส	ด้าน/กลุ่ม/รายการ	หน่วยนับ	ราคาต่อหน่วย (รวมภาษีมูลค่าเพิ่ม) (บาท)	เดือนที่ ประกาศ	คุณลักษณะ (หน้า)
	07010004 (ต่อ)	1.2) แรงดันไฟฟ้าที่กำหนด 220 V กำลังไฟที่กำหนด 80 วัตต์	หลอด	11,000.00	ตุลาคม 2560	
		1.3) แรงดันไฟฟ้าที่กำหนด 220 V กำลังไฟที่กำหนด 100 วัตต์	หลอด	12,000.00	ตุลาคม 2560	
		1.4) แรงดันไฟฟ้าที่กำหนด 220 V กำลังไฟที่กำหนด 120 วัตต์	หลอด	13,500.00	ตุลาคม 2560	
		1.5) แรงดันไฟฟ้าที่กำหนด 100-265 V กำลังไฟที่กำหนด 60 วัตต์	หลอด	9,300.00	กุมภาพันธ์ 2561	
		1.6) แรงดันไฟฟ้าที่กำหนด 220 V กำลังไฟที่กำหนด 150 วัตต์	หลอด	15,000.00	กุมภาพันธ์ 2561	
		1.7) แรงดันไฟฟ้าที่กำหนด 220 V กำลังไฟที่กำหนด 185 วัตต์	หลอด	19,500.00	กุมภาพันธ์ 2561	
		1.8) แรงดันไฟฟ้าที่กำหนด 220 V กำลังไฟที่กำหนด 200 วัตต์	หลอด	22,000.00	กุมภาพันธ์ 2561	
		2) ดวงโคมไฟสาดแสง (Flood light) มีอุปกรณ์ ขับหลอดอิเล็กทรอนิกส์ ใช้หลอดแอล อี ดี				
		2.1) แรงดันไฟฟ้าที่กำหนด 220 V กำลังไฟที่กำหนด 50 วัตต์	หลอด	9,000.00	ตุลาคม 2560	
		2.2) แรงดันไฟฟ้าที่กำหนด 100-265 V กำลังไฟที่กำหนด 80 วัตต์	หลอด	11,000.00	ตุลาคม 2560	
		2.3) แรงดันไฟฟ้าที่กำหนด 100-277 V กำลังไฟที่กำหนด 100 วัตต์	หลอด	12,000.00	ตุลาคม 2560	
		2.4) แรงดันไฟฟ้าที่กำหนด 100-277 V กำลังไฟที่กำหนด 120 วัตต์	หลอด	13,500.00	ตุลาคม 2560	
		2.5) แรงดันไฟฟ้าที่กำหนด 220 V กำลังไฟที่กำหนด 60 วัตต์	หลอด	9,300.00	กุมภาพันธ์ 2561	
		2.6) แรงดันไฟฟ้าที่กำหนด 100-277 V กำลังไฟที่กำหนด 150 วัตต์	หลอด	15,000.00	กุมภาพันธ์ 2561	
		หมายเหตุ : 1. ราคานี้ไม่รวมค่าติดตั้ง				
		2. ราคานี้รวมราคาขนส่งในเขตกรุงเทพฯ และปริมณฑลเท่านั้น สำหรับต่างจังหวัดค่าขนส่ง จะคิดเพิ่มเติมตามระยะทาง				
		3. เพิ่มรุ่นลำดับที่ 1.5 – 1.8 และ 2.5 – 2.6				
		4. แก้ไขเปลี่ยนแปลงชื่อรุ่นผลิตภัณฑ์ ดังนี้ เดิม : โคมไฟใช้แขวนประจำที่สาดแสง 50 วัตต์, 80 วัตต์, 100 วัตต์, และ 120 วัตต์ ใหม่ : 1) ดวงโคมไฟติดตั้งประจำที่สำหรับจุดประสงค์ทั่วไป (High bay) มีอุปกรณ์ขับหลอด อิเล็กทรอนิกส์ ใช้หลอดแอล อี ดี กำลังไฟที่กำหนด 50 วัตต์, 80 วัตต์, 100 วัตต์, และ 120 วัตต์ 2) ดวงโคมไฟสาดแสง (Flood light) มีอุปกรณ์ขับหลอดอิเล็กทรอนิกส์ ใช้ หลอดแอล อี ดี กำลังไฟที่กำหนด 50 วัตต์, 80 วัตต์, 100 วัตต์, และ 120 วัตต์				
		5. เพิ่มรายชื่อผู้แทนจำหน่าย				

ลำดับ ที่	รหัส	ด้าน/กลุ่ม/รายการ	หน่วยนับ	ราคาต่อหน่วย (รวมภาษีมูลค่าเพิ่ม) (บาท)	เดือนที่ ประกาศ	คุณลักษณะ (หน้า)
97	07010005	หัวต่อสายเคเบิลใยแก้วนำแสง (Drop Wire Snaplock Closure) Dropwire Snaplock Closure/ DSCI012 ขนาด 165 x 290 x 53 (W x L x D) มิลลิเมตร / น้ำหนัก 0.9 กิโลกรัม	ชุด	950.00	ตุลาคม 2560	139
98	07010006	หัวต่อสายเคเบิลใยแก้วนำแสง (Optical Snaplock Closure) Optical Snaplock Closure/ OSC-I024 ขนาด 180 x 350 x 100 (W x L x D) มิลลิเมตร / น้ำหนัก 1.5 กิโลกรัม	ชุด	2,000.00	ตุลาคม 2560	140
99	07010007	หลอดไฟแอลอีดี (LED Lamp) 1) Tucky Lamp/Standard/Omni 2) Tucky Lamp/Standard/Spot	หลอด หลอด	315.00 315.00	พฤศจิกายน 2560	141
100	07010008	คอนกรีตเสริมไฟเบอร์กลาสเรโนฟอรัคโพลีเมอร์ (Fiberglass Reinforced Polymer : FRP) 1) ชุดคอนกรีตเสริม FRP ความยาว 1,000 มิลลิเมตร ประกอบด้วย - คอนกรีตเสริม ขนาด 1,000 มิลลิเมตร - เหล็กประกับ ขนาด 640 x 30 x 6 มิลลิเมตร จำนวน 1 ชั้น - แผ่นเหล็ก ขนาด 120 x 30 x 3 มิลลิเมตร จำนวน 2 ชั้น 2) ชุดคอนกรีตเสริม FRP ความยาว 1,700 มิลลิเมตร ประกอบด้วย - คอนกรีตเสริม ขนาด 1,700 มิลลิเมตร - เหล็กประกับ ขนาด 640 x 30 x 6 มิลลิเมตร จำนวน 2 ชั้น - แผ่นเหล็ก ขนาด 120 x 30 x 3 มิลลิเมตร จำนวน 4 ชั้น	ชุด ชุด	2,000.00 3,300.00	พฤศจิกายน 2560	142
101	07010009	หัวต่อสายเคเบิลใยแก้วนำแสง (Fiber Optic Closure) 1) Fiber Optic Closure I060 /180 x 410 x 100 mm (W x L x H) น้ำหนัก 3 กิโลกรัม 2) Fiber Optic Closure / I120A /225 x 530 x 160 mm (W x L x H) น้ำหนัก 5.7 กิโลกรัม	ชุด ชุด	3,000.00 6,500.00	มกราคม 2561	143

ลำดับ ที่	รหัส	ด้าน/กลุ่ม/รายการ	หน่วยนับ	ราคาต่อหน่วย (รวมภาษีมูลค่าเพิ่ม) (บาท)	เดือนที่ ประกาศ	คุณลักษณะ (หน้า)
102	07010010	กล่องพักสายเคเบิลใยแก้วนำแสงภายใน (Optical Indoor Box) Optical Indoor Box/ OIB-002/Size 95 x 100 x 30 (W x L x H) mm น้ำหนัก 70 กรัม	ชุด	85.00	มกราคม 2561	144
103	07010011	โคมไฟแอลอีดี ชนิด ฟลักซ์ไลท์ ดวงโคมไฟฟ้าสาดแสง มีอุปกรณ์ขับหลอด อิเล็กทรอนิกส์ ใช้หลอดแอล อี ดี แรงดันไฟฟ้า ที่กำหนด 220 V 1) กำลังไฟฟ้าที่กำหนด 770 W 2) กำลังไฟฟ้าที่กำหนด 320 W 3) กำลังไฟฟ้าที่กำหนด 240 W หมายเหตุ : 1. ราคาไม่รวมค่าขนส่ง 2. เพิ่มรุ่นกำลังไฟฟ้าที่กำหนด	ชุด ชุด ชุด	42,800.00 30,000.00 20,000.00	กุมภาพันธ์ 2561 พฤษภาคม 2561 มิถุนายน 2561	145
104	07010012	โคมไฟถนน (Street light) ดวงโคมไฟสำหรับให้แสงสว่างบนถนน มีบัลลาสต์เหนี่ยวนำ ใช้หลอดโซเดียมความดัน สูง แรงดันไฟฟ้าที่กำหนด 220V. กำลังไฟฟ้าที่ กำหนด 1 x 150W. และ 1 x 250W. 1) กำลังไฟฟ้า 1 x 150W. 1.1) R20.150 HSS 150W. 1.2) R24.150 HSS 150W. 2) กำลังไฟฟ้า 1 x 250W. 2.1) R20.250 HSS 250W. 2.2) R24.250 HSS 250W. หมายเหตุ : ราคาไม่รวมค่าขนส่งในเขตกรุงเทพฯ และปริมณฑลเท่านั้น โดยไม่รวมค่าติดตั้ง สำหรับต่างจังหวัด ค่าขนส่งจะคิดเพิ่มเติมตามระยะทาง	โคม โคม โคม โคม	9,000.00 9,500.00 11,000.00 11,500.00	มีนาคม 2561	146
105	07010013	อุปกรณ์ป้องกันไฟกระชอกช่วงสั้น และ ช่วงยาว แบบพกพา (Portable Transient and TOVs Surge Protection Device) ไซแพด ขนาด กว้าง x ยาว x สูง : 39 x 48 x 77 มิลลิเมตร 1) รุ่น PTHA4T 2) รุ่น PTHA6T	ชิ้น ชิ้น	1,900.00 2,400.00	มิถุนายน 2561	147
0702 ครุภัณฑ์ไฟฟ้า อิเล็กทรอนิกส์ และโทรคมนาคม						
106	07020001	เครื่องฟอกอากาศแบบไฟฟ้า (Electronic Air Cleaner) 1) รุ่น PT – 200 ชนิดตั้งโต๊ะ	เครื่อง	33,000.00	พฤศจิกายน 2560	148

ลำดับ ที่	รหัส	ด้าน/กลุ่ม/รายการ	หน่วยนับ	ราคาต่อหน่วย (รวมภาษีมูลค่าเพิ่ม) (บาท)	เดือนที่ ประกาศ	คุณลักษณะ (หน้า)
	07020001 (ต่อ)	2) รุ่น PT - 400 ชนิดตั้งโต๊ะ 3) รุ่น PT - 600 ชนิดเคลื่อนย้ายได้ 4) รุ่น PT - 900 ชนิดเคลื่อนย้ายได้ 5) รุ่น CASSETTE - 1600 ชนิดฝังใต้เพดาน อุปกรณ์ - Alpine Filter ขนาด 1 นิ้ว - Alpine Filter ขนาด 2 นิ้ว หมายเหตุ : 1. เพิ่มเติมนรุ่น PT - 200 ชนิดตั้งโต๊ะ 2. แก้ไขรายละเอียดคุณลักษณะโดยเพิ่มข้อความแผ่นกรองอากาศขนาด 24 x 24 x 2 นิ้ว ผ่านการทดสอบความเข้ากันทางแม่เหล็กไฟฟ้า ตามมาตรฐาน CISPR14-1 : 2016, IEC 61000-3-2 : 2014 และ IEC 61000-3-3 : 2013	เครื่อง เครื่อง เครื่อง เครื่อง แผ่น แผ่น	38,000.00 45,000.00 55,000.00 68,000.00 22,000.00 32,000.00	กันยายน 2560 กันยายน 2560 กันยายน 2560 กันยายน 2560 กันยายน 2560 กันยายน 2560	
107	07020002	ตู้พักสายเคเบิลใยแก้วนำแสง (Fiber Distribution Closure) รุ่น BAT-S008 size 200 x 450 x 105 (W x L x D) mm. / น้ำหนัก 2.4 กิโลกรัม	ชุด	3,300.00	กันยายน 2560	152
108	07020003	เครื่องมือวัดค่าพารามิเตอร์ทางไฟฟ้า (Multifunction Power Meter) 1) รุ่น KM-07-A ; A=Kwh/Import 1.1) รุ่น KM-07-A 1.2) รุ่น KM-07-A-1 1.3) รุ่น KM-07-A-2 1.4) รุ่น KM-07-A-3 2) รุ่น KM-07-B ; Kwh/Import/Export 2.1) รุ่น KM-07-B-1 2.2) รุ่น KM-07-B-2 2.3) รุ่น KM-07-B-3	ชุด ชุด ชุด ชุด ชุด ชุด ชุด ชุด	6,120.00 6,690.00 6,690.00 7,270.00 7,270.00 7,270.00 7,850.00	พฤศจิกายน 2560	153
109	07020004	เครื่องปรับอากาศที่มีระบบกำจัดไรฝุ่น (House Dust Mite Killer Air Conditioner) เครื่องปรับอากาศรุ่น Hygienic Inverter 12,000 BTU - แบบรุ่นชุดคอนเดนซิ่ง SJ-W12F-A-DTGP1 - แบบรุ่นชุดแฟนคอยล์ SJ-C12F-A-DTGP1 หมายเหตุ : ราคานี้รวมค่าบริการติดตั้งระยะท่อทองแดง พร้อมหุ้มฉนวนยาวไม่เกิน 4 เมตร สายไฟยาวไม่เกิน 15 เมตร	ชุด	26,000.00	กุมภาพันธ์ 2561	155

ลำดับ ที่	รหัส	ด้าน/กลุ่ม/รายการ	หน่วยนับ	ราคาต่อหน่วย (รวมภาษีมูลค่าเพิ่ม) (บาท)	เดือนที่ ประกาศ	คุณลักษณะ (หน้า)
110	07020005	<p>ระบบตรวจสอบแบตเตอรี่ที่มีการทดสอบ ค่าความต้านทานภายใน (Battery Monitoring System with Internal Resistance Test)</p> <p>DGU 16-12V-Ri แบตเตอรี่ 12 Volt จำนวน ไม่เกิน 16 ลูก 1 ระบบ พร้อมอุปกรณ์ประกอบ</p> <ul style="list-style-type: none"> - LCU : BMS-20 1 เครื่อง - อุปกรณ์วัดกระแสไฟฟ้าตรงของแบตเตอรี่ 1 ตัว - อุปกรณ์วัดอุณหภูมิ 1 ตัว - อุปกรณ์ประกอบ 1 ชุด <p>หมายเหตุ : ราคานี้รวมค่าติดตั้งและค่าขนส่ง</p>	ระบบ	180,000.00	กุมภาพันธ์ 2561	156
111	07020006	<p>เครื่องปรับอากาศสำหรับห้อง แบบแยกส่วน ระบายความร้อนด้วยอากาศ ชนิดอินเวอร์เตอร์ ที่มีค่าประสิทธิภาพ พลังงานตามฤดูกาล : SEER สูง (High SEER Split Type Inverter Air Conditioner)</p> <p>1) ชนิดติดผนัง</p> <ul style="list-style-type: none"> 1.1) เครื่องปรับอากาศรุ่น High SEER Inverter 12000 บีทียู 1.2) เครื่องปรับอากาศรุ่น High SEER Inverter 18000 บีทียู 1.3) เครื่องปรับอากาศรุ่น High SEER Inverter 25000 บีทียู 1.4) เครื่องปรับอากาศรุ่น High SEER Inverter 30000 บีทียู 1.5) เครื่องปรับอากาศรุ่น High SEER Inverter 36000 บีทียู <p>2) ชนิดแขวน</p> <ul style="list-style-type: none"> 2.1) เครื่องปรับอากาศรุ่น High SEER Inverter 13000 บีทียู 2.2) เครื่องปรับอากาศรุ่น High SEER Inverter 18000 บีทียู 2.3) เครื่องปรับอากาศรุ่น High SEER Inverter 25000 บีทียู 2.4) เครื่องปรับอากาศรุ่น High SEER Inverter 30000 บีทียู 2.5) เครื่องปรับอากาศรุ่น High SEER Inverter 36000 บีทียู <p>หมายเหตุ : ราคานี้รวมค่าบริการติดตั้งระยะท่อทองแดง พร้อมหุ้มฉนวนยาวไม่เกิน 4 เมตร สายไฟยาวไม่เกิน 15 เมตร</p>	ชุด	19,900.00	มีนาคม 2561	158

ลำดับ ที่	รหัส	ด้าน/กลุ่ม/รายการ	หน่วยนับ	ราคาต่อหน่วย (รวมภาษีมูลค่าเพิ่ม (บาท)	เดือนที่ ประกาศ	คุณลักษณะ (หน้า)
08 ด้านยานพาหนะและขนส่ง						
0806 รถยนต์ตรวจการณ์						
112	08060001	รถยนต์ตรวจการณ์อเนกประสงค์และรถยนต์นั่ง (TRANSFORMER) 1) รหัสรุ่นรถยนต์ GUN135R-CTTMHT ขนาด เครื่องยนต์ 2393 CC ขับเคลื่อน 2 ล้อ (2WD) เกียร์อัตโนมัติ (AT) 1.1) TR TRANSFORMER II 2393 CC (2WD AT) (5 ที่นั่ง, รุ่น STD) 1.2) TR TRANSFORMER II 2393 CC (2WD AT) (5 ที่นั่ง, ติดตั้งอุปกรณ์ พิเศษ) 1.3) TR TRANSFORMER MAX 2393 CC (2WD AT) (9 ที่นั่ง, รุ่น STD) 1.4) TR TRANSFORMER MAX 2393 CC (2WD AT) (9 ที่นั่ง, ติดตั้งอุปกรณ์ พิเศษ) 1.5) TR TRANSFORMER MAXI 2393 CC (2WD AT) (11 ที่นั่ง, รุ่น STD) 1.6) TR TRANSFORMER MAXI 2393 CC (2WD AT) (11 ที่นั่ง, ติดตั้งอุปกรณ์ พิเศษ) 1.7) TR TRANSFORMER MAXI 2393 CC (2WD AT) (7 ที่นั่ง, รุ่น STD) 1.8) TR TRANSFORMER MAXI 2393 CC (2WD AT) (7 ที่นั่ง, ติดตั้งอุปกรณ์ พิเศษ) 2) รหัสรุ่นรถยนต์ GUN126R-CTFMHT ขนาด เครื่องยนต์ 2755 CC ขับเคลื่อน 4 ล้อ (4WD) เกียร์ธรรมดา (MT) 2.1) TR TRANSFORMER II 2755 CC (4WD MT) (5 ที่นั่ง, รุ่น STD) 2.2) TR TRANSFORMER II 2755 CC (4WD MT) (5 ที่นั่ง, ติดตั้งอุปกรณ์ พิเศษ) 2.3) TR TRANSFORMER MAX 2755 CC (4WD MT) (9 ที่นั่ง, รุ่น STD) 2.4) TR TRANSFORMER MAX 2755 CC (4WD MT) (9 ที่นั่ง, ติดตั้งอุปกรณ์ พิเศษ)			พฤศจิกายน 2559	161
			คัน	1,465,000.00	พฤศจิกายน 2559	
			คัน	1,625,000.00	พฤศจิกายน 2559	
			คัน	1,545,000.00	พฤศจิกายน 2559	
			คัน	1,705,000.00	พฤศจิกายน 2559	
			คัน	1,545,000.00	พฤศจิกายน 2559	
			คัน	1,705,000.00	พฤศจิกายน 2559	
			คัน	1,555,000.00	พฤศจิกายน 2559	
			คัน	1,715,000.00	พฤศจิกายน 2559	
			คัน	1,555,000.00	พฤศจิกายน 2559	
			คัน	1,715,000.00	พฤศจิกายน 2559	
			คัน	1,635,000.00	พฤศจิกายน 2559	
			คัน	1,795,000.00	พฤศจิกายน 2559	

ลำดับ ที่	รหัส	ด้าน/กลุ่ม/รายการ	หน่วยนับ	ราคาต่อหน่วย (รวมภาษีมูลค่าเพิ่ม) (บาท)	เดือนที่ ประกาศ	คุณลักษณะ (หน้า)
	08060001 (ต่อ)	2.5) TR TRANSFORMER MAXI 2755 CC (4WD MT) (11 ที่นั่ง,ติดตั้งอุปกรณ์ พิเศษ)	คัน	1,795,000.00	พฤศจิกายน 2559	
		2.6) TR TRANSFORMER MAXI 2755 CC (4WD MT) (7 ที่นั่ง,ติดตั้งอุปกรณ์ พิเศษ)	คัน	1,805,000.00	พฤศจิกายน 2559	
		2.7) TR TRANSFORMER MAXI 2755 CC (4WD MT) (11 ที่นั่ง, รุ่น STD)	คัน	1,635,000.00	มีนาคม 2560	
		2.8) TR TRANSFORMER MAXI 2755 CC (4WD MT) (7 ที่นั่ง,รุ่น STD)	คัน	1,645,000.00	มีนาคม 2560	
<p>หมายเหตุ : 1. เพิ่มเติม 2 รุ่น คือ รายการที่ 2.7 และ 2.8</p> <ul style="list-style-type: none"> - TR TRANSFORMER MAXI 2.8 (4WD MT) จำนวน 11 ที่นั่ง รุ่น STD - TR TRANSFORMER MAXI 2.8 (4WD MT) จำนวน 7 ที่นั่ง รุ่น STD <p>2. แก้ไขปริมาตรกระบอกสูบ จาก 2400 CC เป็น 2393 CC และ 2800 CC เป็น 2755 CC</p>						
0807 อื่นๆ						
113	08070001	เรือออลูมิเนียมแบบปัมป์ขึ้นรูป Model Victory รุ่น F190E ยาวตลอดลำ 19 เมตร ตัวเรือไม่มีเครื่องยนต์ อุปกรณ์	ลำ	7,900,000.00	ตุลาคม 2560	162
		- เครื่องยนต์แบบ INBOARD DIRECT 247 HP จำนวน 2 เครื่องยนต์	เซต	4,669,000.00		
		- เครื่องยนต์แบบ INBOARD WATERJET 650 HP จำนวน 2 เครื่องยนต์	เซต	16,842,900.00		
		- เครื่องยนต์แบบ OUTBOARD 250 HP จำนวน 4 เครื่องยนต์	เซต	3,588,000.00		
		- เครื่องยนต์แบบ OUTBOARD 300 HP จำนวน 4 เครื่องยนต์	เซต	4,715,000.00		
<p>หมายเหตุ : ราคารวมค่าขนส่งระยะทางจากบริษัทฯ (จังหวัดสุพรรณบุรี) ไม่เกิน 100 กิโลเมตร กรณีที่ระยะทางเกิน 100 กิโลเมตร คิดราคาตามระยะทาง</p>						
09 ด้านโรงงาน						
0902 ครุภัณฑ์โรงงาน						
114	09020001	เครื่องบั้งและยืดกึ่งอัตโนมัติ (Shrimp Extending Machine) รุ่น CB-SEN-01 ขนาดกว้าง 820 มิลลิเมตร X ยาว 3,803 มิลลิเมตร X สูง 1,508 มิลลิเมตร / (5,000 – 6,000 ตัว/ชั่วโมง)	เครื่อง	2,125,000.00	เมษายน 2561	163
<p>หมายเหตุ : ราคาี้รวมค่าขนส่งและค่าติดตั้งในเขตกรุงเทพฯ และปริมณฑลเท่านั้น สำหรับต่างจังหวัด ค่าขนส่ง จะคิดเพิ่มตามระยะทาง</p>						

ลำดับ ที่	รหัส	ด้าน/กลุ่ม/รายการ	หน่วยนับ	ราคาต่อหน่วย (รวมภาษีมูลค่าเพิ่ม) (บาท)	เดือนที่ ประกาศ	คุณลักษณะ (หน้า)
10 ด้านสำนักงาน						
1003 อื่นๆ						
115	10030001	ระบบสารบรรณอิเล็กทรอนิกส์ (e-Saraban) (ELECTRONICS DOCUMENT FLOW SYSTEM) โพลซอฟต์แวร์ (FlowSoft) รุ่น 4.0 License มาตรฐานสามารถใช้งานได้ 10 จุดรับส่งหนังสือ (หรือเท่ากับ 30 users)	License	481,500.00	เมษายน 2561	164
12 ด้านวิทยาศาสตร์						
1201 วัสดุและอุปกรณ์วิทยาศาสตร์						
116	12010003	สารชีวภาพขจัดคราบไขมัน (Bio dispersant) 1) ขนาด 250 มิลลิลิตร 2) ขนาด 1 ลิตร 3) ขนาด 5 ลิตร 4) ขนาด 20 ลิตร หมายเหตุ : ยกเลิกและเพิ่มรายชื่อผู้แทนจำหน่าย	ขวด ขวด/ แกลลอน ถัง/แกลลอน ถัง/แกลลอน	450.00 1,000.00 3,000.00 8,000.00	กรกฎาคม 2559	165
117	12010004	สารทำความสะอาดชีวบำบัดเนกประสงค์ (ไบโอออร์แกนิก) (Bioremediation cleaning agent Surface cleaner (Bio organic)) 1) ขนาด 250 มิลลิลิตร 2) ขนาด 1 ลิตร 3) ขนาด 5 ลิตร 4) ขนาด 20 ลิตร หมายเหตุ : 1. ปรับราคาขนาด 20 ลิตร 2. ยกเลิกและเพิ่มรายชื่อผู้แทน จำหน่าย	ขวด ขวด/ แกลลอน ถัง/แกลลอน ถัง/แกลลอน	350.00 800.00 3,000.00 7,500.00	กรกฎาคม 2559	167
118	12010005	น้ำยาฆ่าเชื้อ ผสมสารสกัดจากธรรมชาติ (NATURAL DISINFECTANT) 1) ขนาด 250 มิลลิลิตร 2) ขนาด 1 ลิตร 3) ขนาด 5 ลิตร 4) ขนาด 20 ลิตร หมายเหตุ : ยกเลิกและเพิ่มรายชื่อผู้แทนจำหน่าย	ขวด แกลลอน/ถัง แกลลอน/ถัง แกลลอน/ถัง	260.00 800.00 2,150.00 8,000.00	ตุลาคม 2560	169

ลำดับ ที่	รหัส	ด้าน/กลุ่ม/รายการ	หน่วยนับ	ราคาต่อหน่วย (รวมภาษีมูลค่าเพิ่ม) (บาท)	เดือนที่ ประกาศ	คุณลักษณะ (หน้า)
1202 ครุภัณฑ์วิทยาศาสตร์						
119	12020001	เครื่องผลิตหัวเชื้อจุลินทรีย์ขนาดเล็กแบบเคลื่อนย้ายได้ สำหรับการบำบัดน้ำเสีย (Onsite Microbial Reactor) ขนาด 10 ลิตร หมายเหตุ : ยกเลิกและเพิ่มรายชื่อผู้แทนจำหน่าย	เครื่อง	390,000.00	กันยายน 2560	171
120	12020002	เครื่องผลิตก๊าซโอโซน (Ozone generator) 1) รุ่น PSC05 พิกัด 5 กรัมต่อชั่วโมง 2) รุ่น PSC10 พิกัด 10 กรัมต่อชั่วโมง 3) รุ่น PSC15 พิกัด 15 กรัมต่อชั่วโมง 4) รุ่น PSC20 พิกัด 20 กรัมต่อชั่วโมง 5) รุ่น PSC30 พิกัด 30 กรัมต่อชั่วโมง 6) รุ่น PSC40 พิกัด 40 กรัมต่อชั่วโมง 7) รุ่น PSC50 พิกัด 50 กรัมต่อชั่วโมง 8) รุ่น PSC60 พิกัด 60 กรัมต่อชั่วโมง 9) รุ่น PSC80 พิกัด 80 กรัมต่อชั่วโมง 10) รุ่น PSC100 พิกัด 100 กรัมต่อชั่วโมง 11) รุ่น PSC200 พิกัด 200 กรัมต่อชั่วโมง 12) รุ่น PSC300 พิกัด 300 กรัมต่อชั่วโมง 13) รุ่น PSC400 พิกัด 400 กรัมต่อชั่วโมง 14) รุ่น PSC500 พิกัด 500 กรัมต่อชั่วโมง 15) รุ่น PSC600 พิกัด 600 กรัมต่อชั่วโมง 16) รุ่น PSC700 พิกัด 700 กรัมต่อชั่วโมง 17) รุ่น PSC800 พิกัด 800 กรัมต่อชั่วโมง 18) รุ่น PSC900 พิกัด 900 กรัมต่อชั่วโมง 19) รุ่น PSC1000 พิกัด 1000 กรัมต่อชั่วโมง หมายเหตุ : เพิ่มรายชื่อผู้แทนจำหน่าย	เครื่อง	370,000.00	ตุลาคม 2560	173
13 ด้านยุทธโปกรณ์ความมั่นคง						
1302 ครุภัณฑ์ยุทธโปกรณ์ความมั่นคง						
121	13020004	ชุดแหวนกันซึมที่ใช้ในปืนใหญ่หนักกระสุนวิถีราบ แบบ 34 GH N-45 A1 ขนาด 155 มิลลิเมตร (Rubber Seals for 155 mm. GH N-45 A1 Towed Howitzer) 1 ชุด ประกอบด้วย 146 รายการ รวม 582 ชิ้น	ชุด	1,300,000.00	ตุลาคม 2560	175

ลำดับ ที่	รหัส	ด้าน/กลุ่ม/รายการ	หน่วยนับ	ราคาต่อหน่วย (รวมภาษีมูลค่าเพิ่ม) (บาท)	เดือนที่ ประกาศ	คุณลักษณะ (หน้า)
14 ด้านอื่นๆ						
122	14000001	ผลิตภัณฑ์ป้องกันและกำจัดลูกน้ำยุงลาย ชนิดเกล็ดซีไอไลท์ 1) ขนาด 30 กรัม 2) ขนาด 100 กรัม หมายเหตุ : เพิ่มรายชื่อผู้แทนจำหน่าย	ซอง ซอง	10.00 25.00	มีนาคม 2559	176
123	14000004	ระบบลอยตะกอนฟองละเอียด (Micro Bubble Dissolved Air Flotation (MBDAF)) 1) ECONOWATT รุ่น MBDAF 1N ขนาด 1.5 ลูกบาศก์เมตรต่อชั่วโมง 2) ECONOWATT รุ่น MBDAF 4N ขนาด 4 ลูกบาศก์เมตรต่อชั่วโมง 3) ECONOWATT รุ่น MBDAF 9N ขนาด 9 ลูกบาศก์เมตรต่อชั่วโมง 4) ECONOWATT รุ่น MBDAF 13N ขนาด 13 ลูกบาศก์เมตรต่อชั่วโมง 5) ECONOWATT รุ่น MBDAF 27N ขนาด 27 ลูกบาศก์เมตรต่อชั่วโมง	ระบบ ระบบ ระบบ ระบบ ระบบ	1,500,000.00 2,270,000.00 2,850,000.00 3,150,000.00 4,800,000.00	กันยายน 2560	177
124	14000005	ลูกบอลดับเพลิง (FIRE EXTINGUISHING BALL) ลูกบอลดับเพลิง ELIDE FIRE® รุ่นน้ำหนัก 1.3 กิโลกรัม	ลูก	2,800.00	กันยายน 2560	179
125	14000006	เตาเผาขยะลดมลพิษ ประหยัดพลังงาน (Incinerator reduces pollution and energy saving) 1) CEP-100 (เตาเผาขยะแบบตั้งพื้น) ขนาด 100 กิโลกรัม/ชั่วโมง 2) CEP-200 (เตาเผาขยะแบบตั้งพื้น) ขนาด 200 กิโลกรัม/ชั่วโมง 3) CEP-300 (เตาเผาขยะแบบตั้งพื้น) ขนาด 300 กิโลกรัม/ชั่วโมง 4) CEP-500 (เตาเผาขยะแบบตั้งพื้น) ขนาด 500 กิโลกรัม/ชั่วโมง 5) Mobile Burn (เตาเผาขยะแบบเคลื่อนที่) ขนาด 200 กิโลกรัม/ชั่วโมง หมายเหตุ : 1. ราคารวมค่าขนส่งและติดตั้ง 2. เพิ่มรายชื่อผู้แทนจำหน่าย	เตา เตา เตา เตา เตา	2,000,000.00 3,000,000.00 5,000,000.00 9,998,000.00 5,000,000.00	ตุลาคม 2560	180

ลำดับ ที่	รหัส	ด้าน/กลุ่ม/รายการ	หน่วยนับ	ราคาต่อหน่วย (รวมภาษีมูลค่าเพิ่ม) (บาท)	เดือนที่ ประกาศ	คุณลักษณะ (หน้า)
126	14000007	กาแฟปรุงสำเร็จชนิดผง ผสมพริกสกัด (Instant Coffee Powder with Capsicum Extract) พริกคั่ว สไปซี่ คอฟฟี่ ขนาดบรรจุ 10 ซอง	ถุง	300.00	ตุลาคม 2560	182
127	14000008	ข้าวกล้องพองอัดแผ่น (Popped Rice) 1) ไพรซ์ ข้าวกล้องพองอัดแผ่น ขนาด 15 x 22 เซนติเมตร ปริมาณ 20 กรัม x 24 ถุง (รสสไปซี่ต้มยำ, รสโนริชีวีต, รสเซตต้าชีส, รสชีซอลท์, รสกริลล์สวีท คอร์น, รสชาวดครีม แอนด์อเนี่ยน) 2) ไพรซ์ แครกเกอร์ข้าวกล้อง ขนาด 14 x 4.5 เซนติเมตร ปริมาณ 40 กรัม x 24 ห่อ (รสจัสมินไรซ์ แครกเกอร์, รสทรีโอ ไรซ์ แครกเกอร์, รสหอมนิล ไรซ์ แครกเกอร์) 3) ไพรซ์ แครกเกอร์ข้าวกล้อง ขนาด 8.5 x 9.5 เซนติเมตร ปริมาณ 80 กรัม x 12 กระปุก (รสเกลือ, รสพริกไทยดำ) 4) ไพรซ์ แครกเกอร์ข้าวกล้องผสมควินัว ขนาด 8.5 x 9.5 เซนติเมตร ปริมาณ 80 กรัม x 12 กระปุก 5) ไพรซ์ แครกเกอร์ข้าวผสมแฟล็กซ์ซีด ขนาด 8.5 x 9.5 เซนติเมตร ปริมาณ 80 กรัม x 12 กระปุก	ลัง	540.00	ตุลาคม 2560	183
128	14000009	ผลิตภัณฑ์ป้องกันและกำจัดลูกน้ำยุง ชนิดเม็ด ขนาดเม็ดละ 1 กรัม (บรรจุแผงละ 4 เม็ด)	แผง	100.00	ตุลาคม 2560	184
129	14000010	ยางรองส้นเท้าจากยางธรรมชาติ (Heel cushion) Size S, M, L	คู่	320.00	ตุลาคม 2560	185
130	14000011	ที่นอนน้ำยางพารา (Water mattress) ที่นอนน้ำยางพารา ผู้ใหญ่ รุ่น HD-E03 : ที่นอนน้ำ ลอนยางพารา 13 ลอน ขนาด 95 x 195 x 10 เซนติเมตร (บรรจุน้ำเอง) พร้อมปลอกที่นอนผ้าฝ้ายย้อมคราม อุปกรณ์ - ผ้าคลุมที่นอนผ้าฝ้ายย้อมคราม แบบเต็มผืน ขนาด 95x195 เซนติเมตร (กันน้ำ) - ผ้าขวางที่นอนกันเปื้อน ขนาด 90x130 เซนติเมตร (กันน้ำ) - หมอนน้ำ พร้อมปลอก ขนาด 40x60 เซนติเมตร	ชุด	18,000.00	ตุลาคม 2560	186
			ผืน	2,500.00		
			ผืน	1,500.00		
			ใบ	1,500.00		

ลำดับ ที่	รหัส	ด้าน/กลุ่ม/รายการ	หน่วยนับ	ราคาต่อหน่วย (รวมภาษีมูลค่าเพิ่ม) (บาท)	เดือนที่ ประกาศ	คุณลักษณะ (หน้า)
131	14000012	อาหารทดแทนมื้ออาหารเพื่อการควบคุมและลดน้ำหนัก (Meal replacement for weight loss and control)			พฤศจิกายน 2560	187
		1) ขนาด 60 กรัม (1 ซอง) (กลิ่นข้าวโพด (corn flavor) , รสกาแฟ (coffee flavor) , รสชาเขียวสกัด (green tea extracted flavor), รสช็อกโกแลตมอลต์ (chocolate malt flavor), รสโกโก้ (cocoa flavor) และรสฟรุ๊ตฟันช์ (fruit punch flavor))	ซอง	230.00		
		2) ขนาด 480 กรัม (กลิ่นข้าวโพด (corn flavor) , รสกาแฟ (coffee flavor) , รสชาเขียวสกัด (green tea extracted flavor), รสช็อกโกแลตมอลต์ (chocolate malt flavor), รสโกโก้ (cocoa flavor) และรสฟรุ๊ตฟันช์ (fruit punch flavor))	กระป๋อง	1,750.00		
		3) ขนาด 840 กรัม (60 กรัม x 14 ซอง) (กลิ่นข้าวโพด (corn flavor) , รสกาแฟ (coffee flavor) , รสชาเขียวสกัด (green tea extracted flavor) , รสช็อกโกแลตมอลต์ (chocolate malt flavor), รสโกโก้ (cocoa flavor) และรสฟรุ๊ตฟันช์ (fruit punch flavor))	กล่อง	2,950.00		
4) ขนาด 2500 กรัม (กลิ่นข้าวโพด (corn flavor) , รสกาแฟ (coffee flavor) , รสช็อกโกแลตมอลต์ (chocolate malt flavor) , รสโกโก้ (cocoa flavor) และรสฟรุ๊ตฟันช์ (fruit punch flavor))	ถุงพอยล์	8,500.00				
132	14000013	กึ่งหอมมือ ยกดอก 2 ชาเหยียบ			พฤศจิกายน 2560	188
		1) กึ่งหอมมือ ยกดอก ระบบ 12 ตะกอก 2 ชาเหยียบ	1 หลัง	117,000.00		
		2) กึ่งหอมมือ ยกดอก ระบบ 20 ตะกอก 2 ชาเหยียบ	1 หลัง	144,000.00		
		อุปกรณ์เสริม				
	- ชุดม้วนเก็บผ้าแบบคันโยก	1 ชุด	13,500.00			
	- ชุดม้วนเก็บผ้าแบบอัตโนมัติ	1 ชุด	31,500.00			
หมายเหตุ : ราคานี้รวมค่าขนส่งในเขตกรุงเทพฯ และปริมณฑลเท่านั้น สำหรับต่างจังหวัดค่าขนส่งจะคิดเพิ่มเติมตามระยะทาง						

ลำดับ ที่	รหัส	ด้าน/กลุ่ม/รายการ	หน่วยนับ	ราคาต่อหน่วย (รวมภาษีมูลค่าเพิ่ม) (บาท)	เดือนที่ ประกาศ	คุณลักษณะ (หน้า)
133	14000014	โยเกิร์ตกรอบ (Yogurt Melt) 1) Yogurt Melt Strawberry (Wel-B Brand) ขนาด 25 กรัม 2) Yogurt Melt Strawberry (Wel-B Brand) ขนาด 42 กรัม 3) Yogurt Melt Mixedberry (Wel-B Brand) ขนาด 25 กรัม 4) Yogurt Melt Mixedberry (Wel-B Brand) ขนาด 42 กรัม	กล่อง	67.50 120.00 67.50 120.00	พฤศจิกายน 2560	189
หมายเหตุ : ราคานี้รวมค่าขนส่งในเขตกรุงเทพฯ และปริมณฑลเท่านั้น สำหรับต่างจังหวัดค่าขนส่งจะคิดเพิ่มเติมตามระยะทาง						
134	14000015	ระบบโอโซนบำบัดน้ำคอนเดนเซอร์ (Ozone System for Condenser Water Treatment) 1) ECONOWATT : เครื่องกำเนิดโอโซน รุ่น OZG25N ปริมาณก๊าซโอโซน 25 กรัม/ ชั่วโมง Option Standard IP42 Dynamic mixing 80% 2) ECONOWATT : เครื่องกำเนิดโอโซน รุ่น OZG30N ปริมาณก๊าซโอโซน 30 กรัม/ ชั่วโมง Option Standard IP42 Dynamic mixing 80% 3) ECONOWATT : เครื่องกำเนิดโอโซน รุ่น OZG50N ปริมาณก๊าซโอโซน 50 กรัม/ ชั่วโมง Option Standard IP42 Dynamic mixing 80% 4) ECONOWATT : เครื่องกำเนิดโอโซน รุ่น OZG70N ปริมาณก๊าซโอโซน 70 กรัม/ ชั่วโมง Option Standard IP42 Dynamic mixing 80% 5) ECONOWATT : เครื่องกำเนิดโอโซน รุ่น OZG100S ปริมาณก๊าซโอโซน 100 กรัม/ ชั่วโมง Option Stainless IP42 Dynamic mixing 80% 6) ECONOWATT : เครื่องกำเนิดโอโซน รุ่น OZG150S ปริมาณก๊าซโอโซน 150 กรัม/ ชั่วโมง Option Stainless IP42 Dynamic mixing 80%	Units/ ระบบ	1,500,000.00 1,600,000.00 1,800,000.00 2,200,000.00 2,900,000.00 4,000,000.00	มกราคม 2561	190

ลำดับ ที่	รหัส	ด้าน/กลุ่ม/รายการ	หน่วยนับ	ราคาต่อหน่วย (รวมภาษีมูลค่าเพิ่ม) (บาท)	เดือนที่ ประกาศ	คุณลักษณะ (หน้า)
135	14000016	เครื่องดื่มที่มีสารอาหารครบ 5 หมู่ โปรตีน 10% และโซเดียม 0.3 กรัม (Beverage with complete 5 groups nutrition 10% protein and 0.3 g. Sodium) 1) Prediawell/corn flavor/480 g : พรีเดียเวล/กลิ่นข้าวโพด/480 กรัม 2) Prediawell/corn flavor/80 g : พรีเดียเวล/กลิ่นข้าวโพด/80 กรัม 3) Prediawell/corn flavor/1120 g (14 pouch x 80 g) : พรีเดียเวล/กลิ่น ข้าวโพด/1120 กรัม (14 ซอง x 80 กรัม) 4) Prediawell/corn flavor/560 g (7 pouch x 80 g) : พรีเดียเวล/กลิ่น ข้าวโพด/560 กรัม (7 ซอง x 80 กรัม) 5) Prediawell/corn flavor/2,500 g : พรีเดียเวล/กลิ่นข้าวโพด/2,500 กรัม	กระป๋อง ซอง กล่อง กล่อง ถุงพอยล์	1,750.00 310.00 3,830.00 1,990.00 7,600.00	กุมภาพันธ์ 2561	192
136	14000017	ผลิตภัณฑ์เสริมอาหารจากพืชควาและพืช สมุนไพรอื่น หมักด้วยจุลินทรีย์ <i>Saccharomyces unisporus</i> และ <i>Lactobacillus casei</i> รูปแบบเครื่องดื่ม (Dietary Supplement Beverage from <i>Houttuynla cordata Thunb.</i> and herbs Fermented with <i>Saccharomyces</i> <i>unisporus</i> and <i>Lactobacillus casei</i>) ชวยากู (ผลิตภัณฑ์เสริมอาหาร) 750 มิลลิลิตร	ขวด	990.00	มีนาคม 2561	193
137	14000018	ซอฟต์แวร์วิเคราะห์ข้อมูล (Analysis Software) เอมเมจिन อนาคติกส์ เวอร์ชัน 17.9.1	ชุด	ตามภาคผนวก ก (หน้า ผ-11 ถึง ผ-12)	มีนาคม 2561	194
138	14000019	ถังบรรจุโฟมดับเพลิงแบบเคลื่อนที่ (Mobile Foam Unit) Pyrrhos รุ่น PYR-MX ประกอบด้วย 1) ถังบรรจุโฟมดับเพลิง พร้อมรถเข็น จำนวน 1 ชุด 2) หัวจ่ายน้ำยาโฟม Foam Branch Pipe PYR_BX_L1400 จำนวน 1 ชุด	ชุด	160,500.00	เมษายน 2561	196

ลำดับ ที่	รหัส	ด้าน/กลุ่ม/รายการ	หน่วยนับ	ราคาต่อหน่วย (รวมภาษีมูลค่าเพิ่ม) (บาท)	เดือนที่ ประกาศ	คุณลักษณะ (หน้า)
	14000019 (ต่อ)	3) อุปกรณ์ดูดน้ำยาโฟม Foam In-line Inductor PYR-EX-V1 จำนวน 1 ชุด 4) สายส่งน้ำดับเพลิง Fire Hose จำนวน 2 เส้น 5) น้ำยาโฟม Pyrrhos AFFF 3% PYR- AF-3 อุปกรณ์เสริม 1) Foam Branch-pipe/Nozzle (หัวจ่าย น้ำยาโฟม) รุ่น PYR-BX-L1400 2) Foam In-line Inductor (อุปกรณ์ดูด น้ำยาโฟม) รุ่น PYR-EX-V1	ชิ้น ชิ้น	30,000.00 38,500.00		
139	14000020	เตาเผาถ่านชีวมวล (Bio Charcoal Kiln) รุ่น SS-02 200 ลิตร ประกอบด้วย 1) เตาเผาถ่าน 2) ระบบควบแน่นน้ำส้มควันไม้ ประกอบด้วย ถังน้ำขนาด 200 ลิตร และปั้มน้ำขนาด 0.5 แรงม้า เพื่อให้น้ำไปหล่อระบบควบแน่นน้ำส้ม ควันไม้ หมายเหตุ : ราคาไม่รวมค่าขนส่ง	ชุด	32,100.00	พฤษภาคม 2561	197

คุณลักษณะเฉพาะรายการนวัตกรรมไทย

ด้านก่อสร้าง

: วัสดุและอุปกรณ์ก่อสร้าง

รหัส : 01010007

ชื่อสามัญของผลงานนวัตกรรมไทย :	กำแพงกันเสียงชนิดไวนิลที่มีส่วนประกอบของยางพารา (Vinyl Sound Barrier)
ชื่อทางการค้าของผลงานนวัตกรรมไทย :	ชุดกำแพงกันเสียงไวนิล (VINYL SOUND BARRIER)
หน่วยงานที่พัฒนา :	บริษัท นวพลาสติกอุตสาหกรรม จำกัด
บริษัทผู้รับการถ่ายทอด :	บริษัท นวพลาสติกอุตสาหกรรม จำกัด
ผู้จำหน่าย :	-
ผู้แทนจำหน่าย :	บริษัท โพรแอกทีฟ เทคโนโลยี จำกัด
หน่วยงาน บริษัท หรือผู้ขึ้นบัญชีนวัตกรรมไทย :	บริษัท นวพลาสติกอุตสาหกรรม จำกัด
ช่วงเวลาที่ยื่นทะเบียน :	กันยายน 2560 – กันยายน 2568 (8 ปี)
คุณสมบัตินวัตกรรม:	

บริษัท นวพลาสติกอุตสาหกรรม จำกัด ได้คิดค้นและพัฒนาผลิตภัณฑ์ กำแพงกันเสียง เพื่อใช้ในการกันเสียงจากด้านหนึ่งทะลุผ่านไปยังอีกด้านหนึ่งของกำแพงกันเสียง โดยกำแพงกันเสียงสามารถประยุกต์ใช้งานได้ตามความต้องการของผู้ใช้งาน ตัวอย่างหนึ่งของการประยุกต์ การใช้งานคือ กำแพงกันเสียงสำหรับป้องกันเสียงที่เกิดจากยานพาหนะต่างๆ ที่สัญจรบนถนนทั่วไป หรือทางพิเศษ ทะลุผ่านไปยังอีกด้านหนึ่งของกำแพงกันเสียงซึ่งเป็นการป้องกันมลภาวะทางเสียงแก่ผู้ที่อยู่บริเวณใกล้เคียงกับถนนทั่วไป หรือทางพิเศษดังกล่าว โดยปกติกำแพงกันเสียงที่ใช้กับถนนทั่วไป หรือทางพิเศษดังกล่าว มักถูกติดตั้งบนแผงปูนกันขอบทางซึ่งมีฐานติดตั้งที่ค่อนข้างแคบและไม่เรียบ

คุณลักษณะเฉพาะ

1. สามารถป้องกันเสียงได้ดี เนื่องจากมีลักษณะโครงสร้างและการจัดวางวัสดุฉนวนแบบพิเศษ โดยผ่านการทดสอบตามมาตรฐาน ASTM E90
2. มีความแข็งแรง ทนทาน และมีน้ำหนักเบา
3. ติดตั้งได้ง่าย สะดวก และรวดเร็ว
4. สามารถติดตั้งชุดกำแพงกันเสียงในบริเวณที่มีกระแสลมแรงได้
5. สามารถป้องกันความเสียหายของวัสดุฉนวนที่อยู่ภายในกำแพงกันเสียงจากสภาพแวดล้อมภายนอก
6. ขนาดสินค้าสามารถปรับได้ตามความเหมาะสมของหน้างาน

+++++

รหัส : 01010008

ชื่อสามัญของผลงานนวัตกรรมไทย :

ชื่อทางการค้าของผลงานนวัตกรรมไทย :

หน่วยงานที่พัฒนา :

บริษัทผู้รับการถ่ายทอด :

ผู้จำหน่าย :

ผู้แทนจำหน่าย :

ปูนเทพริบระดับไม่หดตัว (Non Shrink Grout)

เอ็ม 670-ปูนเทพริบระดับไม่หดตัว (M670-Non Shrink Grout)

บริษัท ทีพีไอ โพลีน จำกัด (มหาชน)

-

บริษัท ทีพีไอ โพลีน จำกัด (มหาชน)

1. บริษัท ทีพีไอพาณิชย์ จำกัด
2. บริษัท สยามโกลบอลเฮ้าส์ จำกัด (มหาชน)
3. ห้างหุ้นส่วนจำกัด สีจ้วนฮง
4. ห้างหุ้นส่วนจำกัด ชาลินีภัณฑ์
5. บริษัท ศวศ อินเทอร์เน็ตพลาซ่า จำกัด
6. บริษัท แกมม่าสตีล จำกัด
7. บริษัท เค พี เซ็นเตอร์ จำกัด
8. บริษัท คอนสเม็กซ์ จำกัด
9. บริษัท เฉลียวการช่างและค้าวัสดุก่อสร้าง จำกัด
10. บริษัท อินโดไชน่า วัสดุภัณฑ์ จำกัด
11. บริษัท ลูกแม่ธรณี จำกัด
12. บริษัท 123 อากิเทค ซัพพลาย จำกัด
13. บริษัท เอ็กซ์-แมท จำกัด
14. บริษัท ทรีพีเอสยาม แมททีเรียล จำกัด
15. บริษัท ที ซี อาร์ โฮมมาร์ท จำกัด
16. ห้างหุ้นส่วนจำกัด น้ำใสใจจริงค้าไม้และวัสดุก่อสร้างนนทบุรี
17. บริษัท พีโอเวอร์ซีส์ อินเทอร์เน็ตเนชั่นแนล กรุ๊ป จำกัด
18. บริษัท เอสจี ซีเมนต์ จำกัด
19. บริษัท แม็กซ์สตีล คอมเมอร์เชียล จำกัด
20. บริษัท เอ. พี. พัฒนา จำกัด
21. ห้างหุ้นส่วนจำกัด อภิสัญญ์ ซีเมนต์
22. บริษัท โฮมแมททีเรียล จำกัด

หน่วยงาน บริษัท หรือผู้ขึ้นบัญชีนวัตกรรมไทย :

ช่วงเวลาที่ขึ้นทะเบียน :

คุณสมบัตินวัตกรรม:

ปูนเทพริบระดับไม่หดตัว (Non Shrink Grout) เป็นไฮดรอลิกมอร์ตาร์ ที่มีคุณสมบัติการไหลดี สามารถไหลได้อย่างอิสระให้กำลังอัดสูงทั้งระยะต้นและระยะปลาย และไม่หดตัว

บริษัท ทีพีไอ โพลีน จำกัด (มหาชน)

พฤษภาคม 2560 – พฤษภาคม 2568 (8 ปี)

คุณลักษณะเฉพาะ

1. เป็นปูนสำเร็จรูป เมื่อใช้งานเพียงผสมน้ำตามอัตราส่วนที่กำหนด ปั่นผสมให้เข้ากัน แล้วนำไปใช้งานได้
2. มีคุณสมบัติไม่หดตัว (Non Shrink Grout)
3. มีคุณสมบัติการไหลสูง (High Flow)
4. ให้กำลังอัดสูง โดยที่ระยะ 1 วัน 30 MPa และที่ 28 วัน 70 MPa

หมายเหตุ : ประกาศบัญชีนวัตกรรมไทย ฉบับเพิ่มเติม พุทธศักราช 2560

- เพิ่มรายชื่อผู้แทนจำหน่ายอีก 21 ราย ในบัญชีนวัตกรรมไทย ฉบับเพิ่มเติม มกราคม 2561

+++++



รหัส : 01010009

ชื่อสามัญของผลงานนวัตกรรมไทย :	สีน้ำโพลียูรีเทน (Polyurethane Waterbase Paint)
ชื่อทางการค้าของผลงานนวัตกรรมไทย :	ทีโอเอ โน้ต แอนด์ คลีน (TOA Note & Clean)
หน่วยงานที่พัฒนา :	บริษัท ทีโอเอ เพ้นท์ (ประเทศไทย) จำกัด (มหาชน)
บริษัทผู้รับการถ่ายทอด :	-
ผู้จำหน่าย :	บริษัท ทีโอเอ เพ้นท์ (ประเทศไทย) จำกัด (มหาชน)
ผู้แทนจำหน่าย :	-
หน่วยงาน บริษัท หรือผู้ขึ้นบัญชีนวัตกรรมไทย :	บริษัท ทีโอเอ เพ้นท์ (ประเทศไทย) จำกัด (มหาชน)
ช่วงเวลาที่ยื่นทะเบียน :	พฤษภาคม 2560 – พฤษภาคม 2568 (8 ปี)
คุณสมบัตินวัตกรรม:	

ทีโอเอ โน้ต แอนด์ คลีน สีทาอาคารโพลียูรีเทน สูตรน้ำชนิด 2 ส่วน สำหรับภายนอกและภายใน ปกป้องพื้นผิวจากการยืดเกาะของคราบสกปรกได้ อาทิ คราบปากกาไวท์บอร์ด สีสเปรย์ สีเมจิก สีชอล์ค สีเทียน ใช้ได้ทั้งภายนอกและภายใน เหมาะสำหรับทำผนังบ้านให้เป็นไวท์บอร์ด หรือป้องกันสีพ่นสเปรย์ (Anti-graffiti) เปลี่ยนผนังให้เขียนได้ลบได้ สามารถผสมสีผ่านเครื่องผสมสีทีโอเอได้ เหมาะกับการทาทุกพื้นผิว อาทิ ปูน ไม้ เหล็ก ทั้งยังปลอดภัยสารปรอทและตะกั่ว

คุณลักษณะเฉพาะ

1. เช็ดล้างทำความสะอาดคราบสิ่งสกปรก อาทิ ปากกาไวท์บอร์ด และคราบสีสเปรย์ได้
2. ทนทานต่อสภาพอากาศ
3. ทนทานต่อการขีดถู

+++++



บริษัท ทีโอเอ เพ้นท์ (ประเทศไทย) จำกัด (มหาชน)



0 2335 5555 ต่อ 5654

บัญชีนวัตกรรมไทย ฉบับรวมเล่ม (กันยายน 2560 – มิถุนายน 2561)

สำนักงบประมาณ

รหัส : 01010010

ชื่อสามัญของผลงานนวัตกรรมไทย :	สีน้ำอะคริลิก สำหรับทาภายใน (ACRYLIC WATER BASED PAINT FOR INTERIOR)
ชื่อทางการค้าของผลงานนวัตกรรมไทย :	สีน้ำซูเปอร์ชิลด์ ดูราคลีน เอ พลัส (SUPERSHIELD DURACLEAN A PLUS)
หน่วยงานที่พัฒนา :	บริษัท ทีไอเอ เฟ้นท์ (ประเทศไทย) จำกัด (มหาชน)
บริษัทผู้รับการถ่ายทอด :	-
ผู้จำหน่าย :	บริษัท ทีไอเอ เฟ้นท์ (ประเทศไทย) จำกัด (มหาชน)
ผู้แทนจำหน่าย :	-
หน่วยงาน บริษัท หรือผู้ขึ้นบัญชีนวัตกรรมไทย :	บริษัท ทีไอเอ เฟ้นท์ (ประเทศไทย) จำกัด (มหาชน)
ช่วงเวลาที่ยื่นทะเบียน :	พฤศจิกายน 2560 – พฤศจิกายน 2568 (8 ปี)
คุณสมบัตินวัตกรรม:	

สีน้ำอะคริลิก สำหรับทาภายใน ซูเปอร์ชิลด์ ดูราคลีน เอ พลัส ใช้สำหรับทาบนยิปซัม พื้นปูนฉาบ คอนกรีต กระเบื้องแผ่นเรียบ และพื้นผิวอื่นๆ ที่มีลักษณะเดียวกัน เป็นสีที่มีคุณสมบัติในการย่อยสลายสารฟอร์มาลดีไฮด์ ที่เป็นสารก่อมะเร็งและก่อให้เกิดการระคายเคือง ซึ่งอาจปะปนมาจากอุปกรณ์ตกแต่งภายในอาคารและเฟอร์นิเจอร์ต่างๆ รวมถึงมีสารป้องกันเชื้อราและแบคทีเรีย ซึ่งเป็นสาเหตุของกลิ่นอับและโรคต่างๆ และเป็นผลิตภัณฑ์ที่ปลดปล่อยสารอินทรีย์ระเหยง่ายที่เป็นพิษ (VOC Emission) ในระดับต่ำ Class A+ รวมถึงได้รับ Sensitive Choice จากสถาบันหอบหืด ประเทศออสเตรเลีย (NATIONAL ASTHMA COUNCIL AUSTRALIA) รับรองว่าเป็นผลิตภัณฑ์ที่ไม่ก่อให้เกิดภูมิแพ้ โรคทางเดินหายใจและระคายเคืองผิวหนัง รวมถึงได้รับรองฉลากเขียวไทย และผ่านเกณฑ์ตามฉลากเขียวสิงคโปร์อีกด้วย

คุณลักษณะเฉพาะ

1. สามารถย่อยสลายสารฟอร์มาลดีไฮด์
2. ป้องกันเชื้อราและแบคทีเรีย
3. สารระเหยที่เป็นพิษ (VOC Emission) ต่ำสุด
4. ไม่ก่อให้เกิดภูมิแพ้ ระคายเคือง (Sensitive Choice)

+++++

รหัส : 01010011

ชื่อสามัญของผลงานนวัตกรรมไทย :	สังกะสีกันกร่อนสำหรับป้องกันสนิมของเหล็กเสริมในคอนกรีต (Zinc Anode for Corrosion Control of Reinforcing Steel in Concrete)
ชื่อทางการค้าของผลงานนวัตกรรมไทย :	สังกะสีกันกร่อนสำหรับป้องกันสนิมของเหล็กเสริมในคอนกรีต (Zinc Anode for Corrosion Control of Reinforcing Steel in Concrete)
หน่วยงานที่พัฒนา :	บริษัท ไทยมารีนโปรดักชั่น จำกัด
บริษัทผู้รับการถ่ายทอด :	-
ผู้จำหน่าย :	บริษัท ไทยมารีนโปรดักชั่น จำกัด
ผู้แทนจำหน่าย :	<ol style="list-style-type: none"> 1. บริษัท ซีซีเอส อินโนเวชั่น จำกัด 2. บริษัท แมคเคอร์เรล เอ็นจิเนียริ่ง จำกัด 3. บริษัท คิदनอกกรอบ 360 จำกัด 4. บริษัท โค้ทติ้ง โซลูชั่น จำกัด 5. ห้างหุ้นส่วนจำกัด เกษมภัณฑ์แมชชีนเนอรี่ 6. บริษัท ธนบดี อินเตอร์เทค จำกัด 7. บริษัท 27 พลอยกมล คอนสตรัคชั่น จำกัด 8. บริษัท นิชาเรีย การโยธา จำกัด 9. บริษัท ศูนย์ฝึกอบรมมาตรฐานงานเชื่อมอุตสาหกรรม จำกัด 10. บริษัท ตักศิลา เทรดิง แอนด์ เซอร์วิส จำกัด 11. ห้างหุ้นส่วนจำกัด อา ซี พี โทมกรุ๊ป 12. บริษัท ชัยชนะ เอเชีย อุตสาหกรรม จำกัด 13. บริษัท นอติลูส แมริไทม์ แอนด์ แอโรสเปซ จำกัด 14. บริษัท อีลีซิส จำกัด 15. บริษัท สยาม ซี มารีน ซัพพลาย จำกัด 16. บริษัท นัมเบอร์นาย 1970 จำกัด 17. บริษัท เค.ดี.ดับบลิว. จำกัด 18. บริษัท พรอมท์ สแควร์ จำกัด 19. บริษัท เพอร์เฟค เวิร์ค คอนสตรัคชั่น จำกัด 20. บริษัท เอกศิลากรุ๊ป จำกัด
หน่วยงาน บริษัท หรือผู้ขึ้นบัญชีนวัตกรรมไทย :	บริษัท ไทยมารีนโปรดักชั่น จำกัด
ช่วงเวลาที่ยื่นทะเบียน :	มกราคม 2561 – มกราคม 2569 (8 ปี)
คุณสมบัตินวัตกรรม:	

เป็นสังกะสีกันกร่อน (Zinc Anode) ที่ถูกห่อหุ้มด้วยมอร์ตาร์ที่มีความเป็นด่างเท่ากับหรือมากกว่า 14 ($\text{pH} \geq 14$) เพื่อกระตุ้นให้สังกะสีกันกร่อนสามารถจ่ายกระแสไฟฟ้าเพื่อป้องกันสนิมของเหล็กเสริมภายในคอนกรีต

คุณลักษณะเฉพาะ

1. เป็นสังกะสีกันกร่อน (Zinc Anode)
2. สังกะสีกันกร่อนถูกห่อหุ้มด้วยมอร์ตาร์ที่มีค่า $\text{pH} \geq 14$ เพื่อกระตุ้นให้สามารถจ่ายกระแสในคอนกรีตได้อย่างต่อเนื่อง
3. ติดตั้งกับเหล็กเสริมด้วยวิธีการผูกมัดหรือรัดด้วยเข็มขัดโลหะ

4. เมื่อติดตั้งสังกะสีก่อนกับเหล็กเสริมแล้วจะทำให้เหล็กเสริมมีค่า Polarization Decay ไม่น้อยกว่า 100 mV
5. มีรัศมีในการป้องกันสนิมไม่น้อยกว่า 60 cm.
6. มีระยะเวลาในการป้องกันสนิมของเหล็กเสริมในคอนกรีตได้ไม่น้อยกว่า 10 ปี (เมื่อคำนวณและติดตั้งตามคำแนะนำในเอกสาร “การคำนวณเพื่อติดตั้ง TMP Concrete Anode”)

หมายเหตุ : ประกาศบัญชีนวัตกรรมไทย ฉบับเพิ่มเติม มกราคม 2561

- เพิ่มผู้แทนจำหน่ายรายใหม่ จำนวน 3 ราย ในบัญชีนวัตกรรมไทย ฉบับเพิ่มเติม มิถุนายน 2561

+++++

รหัส : 01010012

ชื่อสามัญของผลงานนวัตกรรมไทย :

อะลูมิเนียมกันกร่อนสำหรับการป้องกันสนิมแบบแคโทดิก
(Aluminium Anode for Cathodic Corrosion Protection)

ชื่อทางการค้าของผลงานนวัตกรรมไทย :

อะลูมิเนียมกันกร่อนสำหรับการป้องกันสนิมแบบแคโทดิก
(Aluminium Anode for Cathodic Corrosion Protection)

หน่วยงานที่พัฒนา :

บริษัท ไทยมารีนโปรดักส์ จำกัด

บริษัทผู้รับการถ่ายทอด :

-

ผู้จำหน่าย :

บริษัท ไทยมารีนโปรดักส์ จำกัด

ผู้แทนจำหน่าย :

1. บริษัท ซีซีเอส อินโนเวชั่น จำกัด
2. บริษัท แมคเคอร์เรล เอ็นจิเนียริ่ง จำกัด
3. บริษัท คิตนอกรอบ 360 จำกัด
4. บริษัท โค้ทติ้ง โซลูชั่น จำกัด
5. ห้างหุ้นส่วนจำกัด เกษมภัณฑ์แมชชีนเนอร์รี่
6. บริษัท ธนบดี อินเตอร์เทค จำกัด
7. บริษัท 27 พลอยกมล คอนสตรัคชั่น จำกัด
8. บริษัท ณิชารีย์ การโยธา จำกัด
9. บริษัท ศูนย์ฝึกอบรมมาตรฐานงานเชื่อมอุตสาหกรรม จำกัด
10. บริษัท ตักศิลา เทรตติ้ง แอนด์ เซอร์วิส จำกัด
11. ห้างหุ้นส่วนจำกัด อา ซี พี โฮมกรุ๊ป
12. บริษัท ชัยชนะ เอเชีย อุตสาหกรรม จำกัด
13. บริษัท นอดิอุส แมรี่โธม แอนด์ แอโรสเปซ จำกัด
14. บริษัท อีลีซิส จำกัด
15. บริษัท สยาม ซี มารีน ซัพพลาย จำกัด
16. บริษัท นัมเบอร์นาย 1970 จำกัด
17. บริษัท เค.ดี.ดับบลิว. จำกัด
18. บริษัท พรอมท์ สแควร์ จำกัด
19. บริษัท เพอร์เฟค เวิร์ค คอนสตรัคชั่น จำกัด
20. บริษัท เอกศิลากรู๊ป จำกัด

หน่วยงาน บริษัท หรือผู้ขึ้นบัญชีนวัตกรรมไทย :

บริษัท ไทยมารีนโปรดักส์ จำกัด

ช่วงเวลาที่ยื่นทะเบียน :

มกราคม 2561 – มกราคม 2569 (8 ปี)

คุณสมบัตินวัตกรรม:

เป็นอะลูมิเนียมกันกร่อน (Aluminium Anode) ที่สามารถจ่ายกระแสเพื่อป้องกันสนิมแบบแคโทดิกของโครงสร้างโลหะในน้ำทะเลและน้ำกร่อย

คุณลักษณะเฉพาะ

1. เป็นอะลูมิเนียมกันกร่อน (Aluminium Anode)
2. มีส่วนประกอบทางเคมีของอะลูมิเนียมกันกร่อนโดยน้ำหนักดังต่อไปนี้
สังกะสี (Zn) ระหว่าง 4.0 – 6.0 % อินเดียม (In) ระหว่าง 0.015 – 0.020 % เหล็ก (Fe) ไม่เกิน 0.1% ทองแดง (Cu) ไม่เกิน 0.003 % ซิลิกอน (Si) ระหว่าง 0.08 – 0.20 % ธาตุปนเปื้อนอื่นๆ แต่ละชนิดไม่เกิน 0.02% ธาตุปนเปื้อนอื่นๆ รวมกันไม่เกิน 0.1% อะลูมิเนียม (Al) ส่วนที่เหลือ
3. ติดตั้งกับเหล็กด้วยวิธีการเชื่อม ยึดด้วยสลัก หรือเครื่องมือกลใดๆ
4. Electrochemical Capacity : minimum 2,500 Ah/kg

5. Closed circuit potential : ≤ -1.05 V vs Ag / AgCl / Seawater at end of the 4th testing period

หมายเหตุ : ประกาศบัญชีนวัตกรรมไทย ฉบับเพิ่มเติม มกราคม 2561

- เพิ่มผู้แทนจำหน่ายรายใหม่ จำนวน 3 ราย ในบัญชีนวัตกรรมไทย ฉบับเพิ่มเติม มิถุนายน 2561

+++++

รหัส : 01010013

ชื่อสามัญของผลงานนวัตกรรมไทย :

ท่อลอนพอลิเอทิลีนเสริมเหล็ก (Steel Reinforced Polyethylene Corrugated Pipe)

ชื่อทางการค้าของผลงานนวัตกรรมไทย :

ท่อโปรไพพ์ (Propipe)

หน่วยงานที่พัฒนา :

บริษัท เอส.อาร์ พีอี กรุ๊ป จำกัด วิจัยเรื่อง การผลิตท่อลอนพอลิเอทิลีนเสริมเหล็ก และจ้าง มหาวิทยาลัยเทคโนโลยีพระจอมเกล้าพระนครเหนือ วิจัย เรื่องการพัฒนาการผลิตท่อลอนพอลิเอทิลีนเสริมเหล็กกระบวนการเชื่อม และการทดสอบท่อ

บริษัทผู้รับการถ่ายทอด :

-

ผู้จำหน่าย :

บริษัท เอส.อาร์ พีอี กรุ๊ป จำกัด

ผู้แทนจำหน่าย :

1. บริษัท ท็อปเบสท์ เอเยนซี จำกัด
2. บริษัท เอ็ช.ที.(กรุงเทพฯ) เทรดติ้ง จำกัด
3. บริษัท เอส.ซี.บี. พีอี ไฟฟ์เซอร์วิส จำกัด
4. ห้างหุ้นส่วนจำกัด ทีเอชเค มาร์เก็ตติ้ง
5. ห้างหุ้นส่วนจำกัด ตงการช่าง
6. บริษัท ไทยวิจิตรประภา จำกัด
7. บริษัท กฤษณรักษ์ จำกัด
8. บริษัท อาร์ เอ็ม แอนด์ เอส พัฒนา จำกัด

หน่วยงาน บริษัท หรือผู้ขึ้นบัญชีนวัตกรรมไทย :

บริษัท เอส.อาร์ พีอี กรุ๊ป จำกัด

ช่วงเวลาที่ยื่นทะเบียน :

มกราคม 2561 – มกราคม 2569 (8 ปี)

คุณสมบัตินวัตกรรม:

ผลิตภัณฑ์ท่อลอนพอลิเอทิลีนเสริมเหล็ก (Steel Reinforced Polyethylene Corrugated Pipe) มีลักษณะเป็นท่อพอลิเอทิลีน (HDPE) ที่เสริมความแข็งแรงของท่อด้วยลอนเหล็ก มีลักษณะหน้าตัดเป็นรูปตัววี (Helical V-shaped) ผันงอในด้านในบริเวณใต้ลอนเหล็กที่สัมผัสกับของเหลวเป็น HDPE ที่มีผิวเรียบ ส่วนผนังภายนอกมีลักษณะเป็นลอนเหล็กเคลือบ HDPE เพื่อช่วยรับแรงกด

กระบวนการผลิตแบ่งออกเป็น 4 ขั้นตอน คือ

1. การเคลือบแผ่นเหล็กประเภท Zinc Galvanized Steel ด้วยสารยึดติดและ HDPE
2. นำเหล็กแผ่นเคลือบ HDPE มาม้วนให้เป็นลอน
3. ขึ้นรูปท่อท่อลอนพอลิเอทิลีนเสริมเหล็กด้วยกระบวนการ Extrusion
4. ดำเนินการเชื่อมท่อลอนพอลิเอทิลีนเสริมเหล็กด้วยกระบวนการ Hot Extrusion Welding ที่มีการควบคุมพารามิเตอร์สำหรับการเชื่อม ซึ่งจะทำได้ผลิตภัณฑ์ที่มีคุณสมบัติผสมระหว่างความยืดหยุ่นและความทนทานต่อความชื้นของ HDPE กับความแข็งแรงจากลอนเหล็ก Zinc Galvanized Steel

คุณลักษณะเฉพาะ

1. เป็นท่อลอนพอลิเอทิลีนเสริมเหล็กแบบผนังสองชั้น ชนิด II
2. ใช้สำหรับงานท่อใต้พื้นดิน งานท่อที่ไม่มีจุดประสงค์ในการรับแรงดันภายใน เช่น ท่อระบายน้ำ ท่อน้ำทิ้ง และท่อรวบรวมน้ำเสีย
3. ได้รับการรับรองมาตรฐานผลิตภัณฑ์อุตสาหกรรม มาตรฐานเลขที่ มอก. 2764-2559
4. มีความแข็งแรงทนทาน และมีความยืดหยุ่นทนต่อการทรุดตัวของดิน ไม่แตกหักง่าย
5. มีน้ำหนักเบา ติดตั้งง่าย สะดวกรวดเร็ว ด้วยการควบคุมการเชื่อมแบบ Hot Extrusion

+++++



บริษัท เอส.อาร์ พีอี กรุ๊ป จำกัด



0 3487 6185 – 88

รหัส : 01010014

ชื่อสามัญของผลงานนวัตกรรมไทย :	อิฐสำหรับก่อผนัง (Wall Brick)
ชื่อทางการค้าของผลงานนวัตกรรมไทย :	โพรบล็อก – อิฐนวัตกรรมใหม่ เพื่อตอบโจทย์ความยั่งยืน (PROBLOCK – Innovative green solution for Sustainability)
หน่วยงานที่พัฒนา :	บริษัท ปูนซิเมนต์ไทย จำกัด (มหาชน)
บริษัทผู้รับการถ่ายทอด :	บริษัท สยามคราฟท์อุตสาหกรรม จำกัด
ผู้จำหน่าย :	บริษัท สยามคราฟท์อุตสาหกรรม จำกัด
ผู้แทนจำหน่าย :	บริษัท สยามผลิตภัณฑ์นวัตกรรมและโซลูชั่น จำกัด
หน่วยงาน บริษัท หรือผู้ขึ้นบัญชีนวัตกรรมไทย :	บริษัท ปูนซิเมนต์ไทย จำกัด (มหาชน)
ช่วงเวลาที่ยื่นทะเบียน :	เมษายน 2561 – เมษายน 2569 (8 ปี)
คุณสมบัตินวัตกรรม :	

PROBLOCK – อิฐนวัตกรรมใหม่ เพื่อตอบโจทย์ความยั่งยืน ด้วยการใช้วัสดุรีไซเคิลที่มาจากเถ้าลอย ซึ่งเกิดจากการเผาไหม้เชื้อเพลิงของแข็งเพื่อเป็นวัตถุดิบในการผลิตอิฐดังกล่าว และผสมผสานด้วยเทคโนโลยีออโตเครฟ ทำให้คุณภาพของอิฐมีความแข็งแรงสูง ประหยัดพลังงาน เมื่อเทียบกับอิฐมอญ อีกทั้งใช้เวลาในการผลิตอิฐที่น้อย เพียงแค่ 4 - 6 ชั่วโมง เทียบกับอิฐมอญซึ่งใช้เวลากว่า 3 วัน

คุณลักษณะเฉพาะ

1. ใช้เถ้าลอยซึ่งเป็นวัสดุเหลือทิ้งจากการเผาไหม้เชื้อเพลิงของแข็ง โดยใช้เถ้าลอยได้มาก คือระหว่างร้อยละ 40-70
2. อิฐ PROBLOCK แข็งแรงกว่าอิฐทั่วไป มีค่ากำลังอัดสูงถึง 7 – 12 MPa ผ่านการทดสอบจากกรมวิทยาศาสตร์บริการ เลขที่ วท 0307/307
3. อิฐ PROBLOCK กันร้อน โดยมีค่าการนำความร้อนที่ 0.34 W/m.K ผ่านการทดสอบจากบริษัท สยามวัสดุทนไฟ จำกัด เลขที่ 2017/053
4. อิฐ PROBLOCK กันเสียงได้สูง โดยมีค่าอัตราการกันเสียงที่ 43 STC ผ่านการทดสอบจากคณะวิทยาศาสตร์ จุฬาลงกรณ์มหาวิทยาลัย เลขที่ TL report of ProBlock wall
5. อิฐ PROBLOCK มีอัตราการทนไฟ (Fire rating) 4 ชั่วโมง ผ่านการทดสอบ ของ Fire safety research center จุฬาลงกรณ์มหาวิทยาลัย เลขที่ FSRC-052/59
6. อิฐ PROBLOCK ตัด เเจาะ กรีดง่าย ก่อได้เร็ว ใช้ปูนน้อยกว่าครึ่งหนึ่งเมื่อเทียบกับอิฐมอญ

+++++



รหัส : 01020001

ชื่อสามัญของผลงานนวัตกรรมไทย :	ถังเก็บน้ำพลาสติกผสมสารซิลเวอร์นาโนเพื่อยับยั้งแบคทีเรีย (Plastic Water tank Combacnano)
ชื่อทางการค้าของผลงานนวัตกรรมไทย :	ถังเก็บน้ำพลาสติก ดอส คอมแบค นาโน Plastic Water Tank DOS COMBAC NANO
หน่วยงานที่พัฒนา :	บริษัท ธรรมสรณ์ จำกัด
บริษัทผู้รับการถ่ายทอด :	บริษัท ธรรมสรณ์ จำกัด
ผู้จำหน่าย :	บริษัท ธรรมสรณ์ จำกัด
ผู้แทนจำหน่าย:	-
หน่วยงาน บริษัท หรือผู้ขึ้นบัญชีนวัตกรรมไทย :	บริษัท ธรรมสรณ์ จำกัด
ช่วงเวลาที่ยื่นทะเบียน :	ตุลาคม 2560 – ตุลาคม 2568 (8 ปี)
คุณสมบัตินวัตกรรม :	ถังเก็บน้ำพลาสติกผสมสารซิลเวอร์นาโน เพื่อยับยั้งแบคทีเรีย ชนิดทึบแสง พลาสติกด้านในผสมสาร Silver nano มีคุณสมบัติยับยั้งเชื้อแบคทีเรีย
คุณลักษณะเฉพาะ	<ol style="list-style-type: none"> 1. ถังเก็บน้ำพลาสติกผสมสารซิลเวอร์นาโน เพื่อยับยั้งเชื้อแบคทีเรีย 2. วัสดุดิบ Polyethylene ชั้นในที่สัมผัสกับน้ำมีการผสมสาร Silver nano และผ่านการทดสอบตามมาตรฐาน JIS Z 2801 : 2000 3. ใช้เม็ดพลาสติก FOOD GRADE 100% ไม่ผสมพลาสติกรีไซเคิล 4. ถังน้ำพลาสติกผลิตจากเม็ดพลาสติก Polyethylene มอก. 816-2556 5. วัสดุดิบ Polyethylene ที่ใช้ได้รับ UV 20 ตามมาตรฐาน ASTM G155 (สำหรับสินค้า รุ่น Granito-combac nano) 6. วัสดุดิบ Polyethylene ที่ใช้ได้รับ UV 8 ตามมาตรฐาน ASTM G155 (สำหรับสินค้า รุ่น Money-combac nano)

+++++



รหัส : 01020002

ชื่อสามัญของผลงานนวัตกรรมไทย : ลูกหมุนระบายอากาศผลิตกระแสไฟฟ้า
(New Energy Ventilator : NEV)
ชื่อทางการค้าของผลงานนวัตกรรมไทย : ลูกหมุนระบายอากาศผลิตกระแสไฟฟ้า
(New Energy Ventilator : NEV)
หน่วยงานที่พัฒนา : ห้างหุ้นส่วนจำกัด อาทิตย เวนต์ิเลเตอร์
บริษัทผู้รับการถ่ายทอด : ห้างหุ้นส่วนจำกัด อาทิตย เวนต์ิเลเตอร์
ผู้จำหน่าย : ห้างหุ้นส่วนจำกัด อาทิตย เวนต์ิเลเตอร์
ผู้แทนจำหน่าย : -
หน่วยงาน บริษัท หรือผู้ขึ้นบัญชีนวัตกรรมไทย : ห้างหุ้นส่วนจำกัด อาทิตย เวนต์ิเลเตอร์
ช่วงเวลาที่ยื่นทะเบียน : ตุลาคม 2560 – ตุลาคม 2568 (8 ปี)
คุณสมบัตินวัตกรรม :

เมื่อลูกหมุนหมุนจากลมภายนอกจะได้พลังงานทดแทนที่เป็นมิตรต่อสิ่งแวดล้อม มาเพื่อผลิตกระแสไฟฟ้าชาร์จเก็บไว้ในแบตเตอรี่ โดยมีชุดไมโครคอนโทรลเลอร์ควบคุม ถ้าลูกหมุนหมุนเร็วก็จะชาร์จไฟฟ้าเก็บไว้ในแบตเตอรี่มาก ถ้าลูกหมุนหมุนช้าก็จะชาร์จไฟฟ้าเก็บไว้ในแบตเตอรี่น้อย โดยการหมุนของลูกหมุนไม่สูญเสียความเร็วมากนัก การระบายอากาศจึงลดประสิทธิภาพลงน้อยมากเมื่อเปรียบเทียบกับการได้พลังงานไฟฟ้ากลับคืนมาทดแทนการชาร์จจากการหมุนของลูกหมุน แต่ถ้าลมพัดน้อยหรือไม่มีลมพัดเลย ชุดตรวจจับความเร็วจะสั่งให้ไมโครคอนโทรลเลอร์นำพลังงานไฟฟ้าจากแบตเตอรี่ที่เก็บไว้มาเรียงกระแสแบบ 3 เฟส ทำงานสลับกันเสมือนอินเวอร์เตอร์จ่ายออกมาให้ขดลวดที่เคยเป็นชุดกำเนิดกระแสไฟฟ้านั้นกลับกลายเป็นมอเตอร์หมุนลูกหมุนเพื่อระบายอากาศโดยอินเวอร์เตอร์จะจ่ายไฟฟ้าออกมาเป็นระยะ ๆ เพื่อประหยัดไฟฟ้า แต่ถ้าเมื่อใดชุดตรวจจับความเร็ว ตรวจจับได้ว่าลูกหมุนมีลมพัดมากจะทำให้ความเร็วรอบสูงขึ้นเป็นการกำเนิดกระแสไฟฟ้าสูงขึ้นจนสามารถชาร์จเก็บไว้ในแบตเตอรี่ได้แล้วชุดไมโครคอนโทรลเลอร์ก็จะสั่งให้หยุดจ่ายไฟฟ้าออกมาเสมือนอินเวอร์เตอร์ให้กับขดลวด และชุดไมโครคอนโทรลเลอร์จะสั่งให้ชาร์จกระแสไฟฟ้าเก็บไว้ในแบตเตอรี่เป็นเช่นนี้ตลอดไป

ตารางแสดงการทำงานของลูกหมุนระบายอากาศผลิตกระแสไฟฟ้าและมอเตอร์ (NEV) ในภาวะต่าง ๆ

โหมด	ความเร็วลม หน่วย : เมตร ต่อ วินาที	สถานะไฟสัญญาณ		ความหมาย
		เขียว	แดง	
ไม่มีความเร็วลม	$V = 0$	ติด	ดับ	ใช้ไฟจากแบตเตอรี่ ในการหมุนลูกหมุนระบายอากาศ (ลูกหมุน หมุนด้วยกระแสไฟฟ้า)
เริ่มมีลม	$V = 0.5 - 1.5$	กะพริบ	กะพริบ	เตรียมพร้อมสำหรับการเก็บประจุไฟฟ้า (ลูกหมุน หมุนด้วยแรงลมภายนอก)
เริ่มชาร์จ	$V > 2$	ดับ	กะพริบทุก ๆ 10 วินาที	เริ่มการเก็บประจุไฟฟ้าเข้าแบตเตอรี่ (ลูกหมุน หมุนด้วยแรงลมภายนอก)

คุณลักษณะเฉพาะ

1. ลูกหมุนระบายอากาศผลิตกระแสไฟฟ้า (NEV 25") : มีขนาดเส้นผ่าศูนย์กลาง 635 มิลลิเมตร
2. ลูกหมุนระบายอากาศ จะเริ่มชาร์จ (เก็บประจุไฟฟ้าเข้าแบตเตอรี่) ที่ความเร็วลม 2 m/s
3. อัตราการระบายอากาศ 218 L/s ที่ความเร็วลม 3.6 m/s
4. ลูกหมุนระบายอากาศผลิตไฟฟ้าได้เฉลี่ย 13.7 W ที่ความเร็วรอบ 200 rpm.

+++++

รหัส : 01020003

ชื่อสามัญของผลงานนวัตกรรมไทย :	ระบบผลิตน้ำประปา (Water Treatment System)
ชื่อทางการค้าของผลงานนวัตกรรมไทย :	ป๊อกแทงค์ (POG TANKS)
หน่วยงานที่พัฒนา :	บริษัท คิดพร้อมทำ จำกัด
บริษัทผู้รับการถ่ายทอด :	-
ผู้จำหน่าย :	บริษัท คิดพร้อมทำ จำกัด
ผู้แทนจำหน่าย :	บริษัท วอเตอร์ป๊อก จำกัด
หน่วยงาน บริษัท หรือผู้ขึ้นบัญชีนวัตกรรมไทย :	บริษัท คิดพร้อมทำ จำกัด
ช่วงเวลาที่ยื่นทะเบียน :	พฤษภาคม 2560 – พฤษภาคม 2567 (7 ปี)
คุณสมบัตินวัตกรรม:	

ระบบผลิตน้ำประปา “POG” คือระบบประปาแบบใหม่ที่ได้มีการปรับปรุงโดยรวมเอาขั้นตอนในการผลิตน้ำประปามารวมกัน เพื่อเพิ่มประสิทธิภาพในด้านต่างๆ ให้มากขึ้น ซึ่งได้ถูกคิดค้นและออกแบบขึ้นมา เพื่อแก้ปัญหาทางก่อสร้าง ปัญหาความซับซ้อนของการจัดการ และปัญหาการดูแลบำรุงรักษาระบบการผลิตน้ำประปา โดยเฉพาะคุณภาพน้ำที่ผลิตได้จากระบบ POG ต้องมีคุณภาพดีขึ้น และต้องเป็นไปตามมาตรฐาน WHO (ทั้งนี้ การประปาครหลวง การประปาส่วนภูมิภาค และกรมอนามัย ก็ใช้ข้อมูลจาก WHO ในการอ้างอิงมาตรฐานเรื่องน้ำ) และต้องตรวจวัดค่าตามที่รายการกำหนดได้

ระบบผลิตน้ำประปา “POG” รวมเอากระบวนการในการผลิตน้ำประปามาไว้ด้วยกันด้วยหลักการ All in one (รวมขั้นตอนทุกอย่างมาอยู่ในขั้นตอนเดียว) และ Put On the Ground (ยกทุกอย่างมาไว้บนดิน) โดยยังคงหน้าที่และคุณสมบัติที่ดีไว้อย่างครบถ้วน แต่ได้น้ำที่มีคุณภาพดีกว่า ลดขั้นตอนยุ่งยากต่างๆ เช่น การรวมขั้นตอนการเติมอากาศ การกวน การตกตะกอน การกรอง และการระบายก๊าซอันตราย มาไว้ด้วยกันในอุปกรณ์ชิ้นเดียว ทำให้การก่อสร้าง การติดตั้งระบบ และการจัดการดูแลรักษาง่ายและคล่องตัวขึ้น ใช้พื้นที่ในการก่อสร้างน้อยกว่าระบบเดิม 70 %

คุณลักษณะเฉพาะ

1. POG เป็นระบบผลิตน้ำประปาที่ถึงแก่น้ำมีอุปกรณ์กรองอยู่ภายใน ซึ่งเป็นการรวมขั้นตอนการผลิตน้ำประปา และวาล์วควบคุมต่าง ๆ มาไว้จุดเดียวกัน
2. POG เป็นระบบผลิตน้ำประปาที่ใช้พื้นที่ในการติดตั้งระบบผลิตน้ำประปา อยู่ในช่วง 24 ตารางเมตร – 64 ตารางเมตร
3. POG เป็นระบบผลิตน้ำประปามีกำลังการผลิตอยู่ในช่วง 2.5 ลูกบาศก์เมตร/ชั่วโมง – 10 ลูกบาศก์เมตร/ชั่วโมง
4. น้ำประปาที่ผลิตได้จากระบบ POG ได้ผ่านการตรวจสอบคุณภาพน้ำอ้างอิงมาตรฐานตามประกาศกระทรวงสาธารณสุข
5. คุณภาพน้ำดิบที่ใช้ในระบบประปา POG ไม่ควรมีการปนเปื้อน สารตะกั่ว สารปรอท สารแคดเมียม สารหนู และสารพิษอื่นๆ รวมถึงสิ่งมีชีวิตที่ทำให้เกิดโรคทั้ง 5 กลุ่ม คือ แบคทีเรีย ไวรัส พยาธิ โปรโตซัว และสาหร่าย

หมายเหตุ : ประกาศบัญชีนวัตกรรมไทย ฉบับเพิ่มเติม พฤษภาคม 2560

- เพิ่มผู้แทนจำหน่าย 1 ราย ในบัญชีนวัตกรรมไทย ฉบับเพิ่มเติม เมษายน 2561

+++++



บริษัท คิดพร้อมทำ จำกัด



08 2453 5596

บัญชีนวัตกรรมไทย ฉบับรวมเล่ม (กันยายน 2560 – มิถุนายน 2561)

สำนักงานประมาณ

ด้านการเกษตร

: วัสดุและอุปกรณ์การเกษตร

รหัส : 02010003

ชื่อสามัญของผลงานนวัตกรรมไทย :

ชื่อทางการค้าของผลงานนวัตกรรมไทย:

หน่วยงานที่พัฒนา :

บริษัทผู้รับการถ่ายทอด :

ผู้จำหน่าย :

ผู้แทนจำหน่าย :

หน่วยงาน บริษัท หรือผู้ขึ้นบัญชีนวัตกรรมไทย :

ช่วงเวลาที่ยื่นทะเบียน :

คุณสมบัตินวัตกรรม :

1. เป็นสารโคโตโอลิโกแซคคาไรด์ที่สามารถส่งเสริมให้พืชมีความแข็งแรง และการเจริญเติบโตได้ดีขึ้น โดยที่ไม่ได้จัดเป็นปุ๋ยและวัตถุอันตราย
2. ช่วยส่งเสริมประสิทธิภาพในการผลิตพืชด้านผลผลิต คุณภาพ และประสิทธิภาพการใช้ธาตุอาหารของพืช
3. สามารถใช้ได้ในช่วงการผลิตพืชผัก ผลไม้ แบบปลอดสารพิษ เนื่องจากไม่มีสารกำจัดศัตรูพืชและโลหะหนักปนเปื้อน
4. มีน้ำหนักเฉลี่ยของโมเลกุลที่เหมาะสม คือ 2.4×10^4 Daltons

หมายเหตุ : ประกาศบัญชีนวัตกรรมไทย ฉบับเพิ่มเติม พุทธศักราช 2559

- เพิ่มรายชื่อผู้แทนจำหน่าย 7 ราย ในบัญชีนวัตกรรมไทย ฉบับเพิ่มเติม กุมภาพันธ์ 2561

+++++

รหัส : 02010008

ชื่อสามัญของผลงานนวัตกรรมไทย :	สารเสริมการเจริญเติบโต (ไคโตโอลิโกแซคคาไรด์) ชนิดน้ำ สำหรับสัตว์
ชื่อทางการค้าของผลงานนวัตกรรมไทย :	Nuclear C.O.S : สารเสริมการเจริญเติบโต (ไคโตโอลิโกแซคคาไรด์) ชนิดน้ำ สำหรับสัตว์
หน่วยงานที่พัฒนา :	บริษัท กรีน อินโนเวทีฟ ไบโอเทคโนโลยี จำกัด จ้างที่ปรึกษาผู้เชี่ยวชาญ คือ ผศ.น.สพ.ดร.สุเจตน์ ชื่นชม และ ดร.ศุภพงษ์ ภูพัฒน์พันธุ์ โดยได้รับการสนับสนุนทุนจาก โครงการสนับสนุนการพัฒนาเทคโนโลยีของอุตสาหกรรมไทย (ITAP) สำนักงานพัฒนาวิทยาศาสตร์และเทคโนโลยีแห่งชาติ และสำนักงานนวัตกรรมแห่งชาติ (NIA)
บริษัทผู้รับถ่ายทอด :	-
ผู้จำหน่าย :	บริษัท กรีน อินโนเวทีฟ ไบโอเทคโนโลยี จำกัด
ผู้แทนจำหน่าย :	บริษัท โมริน่า โซลูชันส์ จำกัด
หน่วยงาน บริษัท หรือผู้ขึ้นบัญชีนวัตกรรมไทย :	บริษัท กรีน อินโนเวทีฟ ไบโอเทคโนโลยี จำกัด
ช่วงเวลาที่ยื่นทะเบียน :	ตุลาคม 2560 – ตุลาคม 2568 (8 ปี)
คุณสมบัตินวัตกรรม :	

สารเสริมการเจริญเติบโต (ไคโตโอลิโกแซคคาไรด์) ชนิดน้ำ สำหรับสัตว์ เป็นสารสกัดจากธรรมชาติ ผ่านกระบวนการผลิต 3 เทคโนโลยี คือ Bio Technology, Nano Technology และ Chito Technology ซึ่งเป็นสารเสริมการเจริญเติบโตของร่างกายสำหรับสัตว์ เหมาะสำหรับ สุกร ไก่ และกึ่ง

โดยอาศัยหลักการของสารไคโตโอลิโกแซคคาไรด์เป็นพรีไบโอติก (Prebiotic) คือ อาหารซึ่งร่างกายสัตว์ไม่สามารถย่อยและไม่ถูกดูดซึมได้ในระบบทางเดินอาหาร ทั้งกระเพาะอาหารและลำไส้เล็ก แต่จะถูกย่อยด้วยแบคทีเรียบริเวณในลำไส้ใหญ่ โดยจะกระตุ้นการทำงานและส่งเสริมการเติบโตของจุลินทรีย์โปรไบโอติก (Probiotic) มีประโยชน์ต่อสุขภาพ

คุณลักษณะเฉพาะ

1. เป็นสารไคโตโอลิโกแซคคาไรด์
2. ช่วยเสริมการเจริญเติบโตให้กับสัตว์ (Average Diary Gain : ADG)
3. ช่วยเสริมสร้างความแข็งแรงให้กับสัตว์
4. ช่วยเพิ่มประสิทธิภาพการเปลี่ยนอาหารเป็นน้ำหนักตัว (Feed conversion ratio : FCR)

+++++



รหัส : 02010009

ชื่อสามัญของผลงานนวัตกรรมไทย :	สารเสริมการเจริญเติบโต (ไคโตโอลิโกแซคคาไรด์) ชนิดผง สำหรับสัตว์
ชื่อทางการค้าของผลงานนวัตกรรมไทย :	Nuclear C.O.S : สารเสริมการเจริญเติบโต (ไคโตโอลิโกแซคคาไรด์) ชนิดผง สำหรับสัตว์
หน่วยงานที่พัฒนา :	บริษัท กรีน อินโนเวทีฟ ไบโอเทคโนโลยี จำกัด จ้างที่ปรึกษาผู้เชี่ยวชาญ คือ ผศ.น.สพ.ดร.สุเจตน์ ชื่นชม และ ดร.ศุภพงษ์ ภูวพัฒนะพันธุ์ โดยได้รับการสนับสนุนทุนจาก โครงการสนับสนุนการพัฒนาเทคโนโลยีของอุตสาหกรรมไทย (ITAP) สำนักงานพัฒนาวิทยาศาสตร์และเทคโนโลยีแห่งชาติ และสำนักงานนวัตกรรมแห่งชาติ (NIA)
บริษัทผู้รับการถ่ายทอด :	-
ผู้จำหน่าย :	บริษัท กรีน อินโนเวทีฟ ไบโอเทคโนโลยี จำกัด
ผู้แทนจำหน่าย :	บริษัท โมริน่า โซลูชันส์ จำกัด
หน่วยงาน บริษัท หรือผู้ขึ้นบัญชีนวัตกรรมไทย :	บริษัท กรีน อินโนเวทีฟ ไบโอเทคโนโลยี จำกัด
ช่วงเวลาที่ยื่นทะเบียน :	ตุลาคม 2560 – ตุลาคม 2568 (8 ปี)
คุณสมบัตินวัตกรรม :	

สารเสริมการเจริญเติบโต (ไคโตโอลิโกแซคคาไรด์) ชนิดผง สำหรับสัตว์ เป็นสารสกัดจากธรรมชาติ ผ่านกระบวนการผลิต 3 เทคโนโลยี คือ Bio Technology, Nano Technology และ Chito Technology ซึ่งเป็นสารเสริมการเจริญเติบโตของร่างกายสำหรับสัตว์ เหมาะสำหรับ สุกร และ ไก่ไข่

โดยอาศัยหลักการของสารไคโตโอลิโกแซคคาไรด์เป็นพรีไบโอติก (Prebiotic) คือ อาหารซึ่งร่างกายสัตว์ไม่สามารถย่อยและไม่ถูกดูดซึมได้ในระบบทางเดินอาหาร ทั้งกระเพาะอาหารและลำไส้เล็ก แต่จะถูกย่อยด้วยแบคทีเรียบริเวณในลำไส้ใหญ่ โดยจะกระตุ้นการทำงานและส่งเสริมการเติบโตของจุลินทรีย์โปรไบโอติก (Probiotic) มีประโยชน์ต่อสุขภาพ

คุณลักษณะเฉพาะ

1. เป็นสารไคโตโอลิโกแซคคาไรด์
2. ช่วยเสริมการเจริญเติบโตให้กับสัตว์ (Average Diary Gain : ADG)
3. ช่วยเสริมสร้างความแข็งแรงให้กับสัตว์
4. ช่วยเพิ่มประสิทธิภาพการเปลี่ยนอาหารเป็นน้ำหนักตัว (Feed conversion ratio : FCR)

+++++



รหัส : 02010010

ชื่อสามัญของผลงานนวัตกรรมไทย :

สารธรรมชาติกระตุ้นภูมิคุ้มกันพืช (Natural Plant Elicitor)

ชื่อทางการค้าของผลงานนวัตกรรมไทย :

บีก : สารธรรมชาติกระตุ้นภูมิคุ้มกันพืช (BIG : Natural Plant Elicitor)

หน่วยงานที่พัฒนา :

บริษัท กรีน อินโนเวทีฟ ไบโอเทคโนโลยี จำกัด จ้างที่ปรึกษาผู้เชี่ยวชาญ คือ ผศ.ดร.ศุภชัย อ่ำคา และ ดร.ศุภพงษ์ ภูวพัฒนะพันธ์ โดยได้รับการสนับสนุนจากโครงการสนับสนุนการพัฒนาเทคโนโลยีของอุตสาหกรรมไทย (ITAP) สำนักงานพัฒนาวิทยาศาสตร์และเทคโนโลยีแห่งชาติ (สวทช.)

บริษัทผู้รับการถ่ายทอด :

-

ผู้จำหน่าย :

บริษัท กรีน อินโนเวทีฟ ไบโอเทคโนโลยี จำกัด

ผู้แทนจำหน่าย :

บริษัท จี.ไอ.พี.เทรดดิ้ง จำกัด

หน่วยงาน บริษัท หรือผู้ขึ้นบัญชีนวัตกรรมไทย :

บริษัท กรีน อินโนเวทีฟ ไบโอเทคโนโลยี จำกัด

ช่วงเวลาที่ยื่นทะเบียน :

ตุลาคม 2560 – ตุลาคม 2568 (8 ปี)

คุณสมบัตินวัตกรรม :

สารธรรมชาติกระตุ้นภูมิคุ้มกันพืช “บีก” เป็นผลิตภัณฑ์นวัตกรรมที่ใช้ในระบบการปลูกพืช โดยใช้สาร Functional Activated Nano Vacc-Fertiliceutical for plant ซึ่งประกอบด้วยสาร 2 กลุ่ม ได้แก่ กลุ่ม Stimulant หรือ Elicitor และกลุ่มที่เป็น Precursor กระตุ้นและเหนี่ยวนำให้พืชเกิดกระบวนการสร้างภูมิคุ้มกันขึ้นจากภายในเกิดการป้องกันและต้านทานต่อการเข้าทำลายของโรค แมลงและสภาพอากาศที่ไม่เหมาะสม มีประสิทธิภาพการออกฤทธิ์ที่ยาวนาน และสามารถซึมผ่านเซลล์พืชได้ทันที มีคุณสมบัติสามารถส่งเสริมการสร้างภูมิคุ้มกันให้แก่พืช การเจริญเติบโต และคุณภาพและปริมาณของผลผลิตพืช และได้มาตรฐานอาหารปลอดภัย

คุณลักษณะเฉพาะ

1. สามารถส่งเสริมการสร้างภูมิคุ้มกันต้านต่อโรค และแมลงในพืช
2. สามารถส่งเสริมการเจริญเติบโตและผลผลิตของพืช

+++++



รหัส : 02010011

ชื่อสามัญของผลงานนวัตกรรมไทย :

ธาตุอาหารอินทรีย์คีเลต ชนิดน้ำ สำหรับสัตว์

(Liquid Multiminerall Chito Amino Acid Organic Chelate)

ชื่อทางการค้าของผลงานนวัตกรรมไทย :

แมค : ธาตุอาหารอินทรีย์คีเลต ชนิดน้ำ สำหรับสัตว์

(MAC : Liquid Multiminerall Chito Amino Acid Organic Chelate)

หน่วยงานที่พัฒนา :

บริษัท กรีน อินโนเวทีฟ ไบโอเทคโนโลยี จำกัด และจ้างที่ปรึกษา

ผู้เชี่ยวชาญ คือ ผศ. น.สพ. ดร.สุเจตน์ ชื่นชม และ

ดร.ศุภพงษ์ ภูพัฒนะพันธ์ุ โดยได้รับการสนับสนุนทุนจาก

โครงการสนับสนุนการพัฒนาเทคโนโลยีของอุตสาหกรรมไทย

(ITAP) สำนักงานพัฒนาวิทยาศาสตร์และเทคโนโลยีแห่งชาติ

(สวทช.) และสำนักงานนวัตกรรมแห่งชาติ (NIA)

บริษัทผู้รับการถ่ายทอด :

-

ผู้จำหน่าย :

บริษัท กรีน อินโนเวทีฟ ไบโอเทคโนโลยี จำกัด

ผู้แทนจำหน่าย :

บริษัท โมริน่า โซลูชั่นส์ จำกัด

หน่วยงาน บริษัท หรือผู้ขึ้นบัญชีนวัตกรรมไทย :

บริษัท กรีน อินโนเวทีฟ ไบโอเทคโนโลยี จำกัด

ช่วงเวลาที่ขึ้นทะเบียน :

ตุลาคม 2560 – ตุลาคม 2568 (8 ปี)

คุณสมบัตินวัตกรรม :

แร่ธาตุอะมิโน แอซิด คีเลต ชนิดน้ำ ผ่านกระบวนการผลิต 3 เทคโนโลยี คือ Bio Technology, Nano Technology และ Chelation Technology ซึ่งเป็นสารกระตุ้นภูมิและการเจริญเติบโตของร่างกายสำหรับสัตว์ เหมาะสำหรับ ไก่ เป็ด สุกร โค กระบือ กุ้ง และปลา

แร่ธาตุอะมิโน แอซิด คีเลต คือ แร่ธาตุ (โลหะทรานซิชัน) ที่จับกับสารอินทรีย์ เช่น กรดอะมิโน หรือเปปไทด์ หรืออาจเรียกว่า organic chelate ซึ่งหมายถึง การจับกับสารอินทรีย์ มีโครงสร้างแบบวงแหวน ที่เกิดขึ้นโดยการจับกันระหว่างประจุบวกของแร่ธาตุ (cations) กับสารประกอบที่มีประจุลบสูงตั้งแต่ 2 ตำแหน่ง ด้วยพันธะโคออดิเนท โดยแร่ธาตุอะมิโน แอซิด คีเลต จะเป็นตัวพาแร่ธาตุผ่านเข้าไประบบทางเดินอาหารของสัตว์ โดยไม่เปิดโอกาสให้ประจุลบจากที่อื่นเข้าทำปฏิกิริยาแร่ธาตุนั้นได้ ทำให้ร่างกายสัตว์ได้รับแร่ธาตุเพิ่มสูงขึ้น ซึ่งทำให้เพิ่มการเจริญเติบโตของร่างกายสัตว์ อีกทั้งยังสามารถกระตุ้นภูมิ ทำให้ร่างกายแข็งแรงมากขึ้น

คุณลักษณะเฉพาะ

1. เป็นอาหารสัตว์ ชนิดผสมล่วงหน้า (พรีมิกซ์) ผสมสารโคโคโกลิโกลแซคคาไรด์
2. ช่วยเสริมสร้างการเจริญเติบโตของสัตว์เลี้ยง (Average Dairy Gain : ADG)

+++++



รหัส : 02010012

ชื่อสามัญของผลงานนวัตกรรมไทย :

ธาตุอาหารอินทรีย์คีเลต ชนิดผง สำหรับสัตว์
(Powder Multimineral Chito Amino Acid Organic
Chelate)

ชื่อทางการค้าของผลงานนวัตกรรมไทย :

แมค : ธาตุอาหารอินทรีย์คีเลต ชนิดผง สำหรับสัตว์
(MAC : Powder Multimineral Chito Amino Acid Organic
Chelate)

หน่วยงานที่พัฒนา :

บริษัท กรีน อินโนเวทีฟ ไบโอเทคโนโลยี จำกัด และจ้างที่ปรึกษา
ผู้เชี่ยวชาญ คือ ผศ. น.สพ. ดร.สุเจตน์ ชื่นชม และ
ดร.ศุภพงษ์ ภูวพัฒนพันธ์ โดยได้รับการสนับสนุนทุนจาก
โครงการสนับสนุนการพัฒนาเทคโนโลยีของอุตสาหกรรมไทย
(ITAP) สำนักงานพัฒนาวิทยาศาสตร์และเทคโนโลยีแห่งชาติ
และสำนักงานนวัตกรรมแห่งชาติ (NIA)

บริษัทผู้รับการถ่ายทอด :

-

ผู้จำหน่าย :

บริษัท กรีน อินโนเวทีฟ ไบโอเทคโนโลยี จำกัด

ผู้แทนจำหน่าย :

บริษัท โมริน่า โซลูชั่นส์ จำกัด

หน่วยงาน บริษัท หรือผู้ขึ้นบัญชีนวัตกรรมไทย :

บริษัท กรีน อินโนเวทีฟ ไบโอเทคโนโลยี จำกัด

ช่วงเวลาที่ยื่นทะเบียน :

ตุลาคม 2560 – ตุลาคม 2568 (8 ปี)

คุณสมบัตินวัตกรรม :

แร่ธาตุอะมิโน แอซิด คีเลต ชนิดผง ผ่านกระบวนการผลิต 3 เทคโนโลยี คือ Bio Technology, Nano Technology และ Chelation Technology ซึ่งเป็นสารกระตุ้นภูมิและการเจริญเติบโตของร่างกายสำหรับสัตว์ เหมาะสำหรับ ไก่ เป็ด สุกร โค กระบือ กุ้ง และ ปลา

แร่ธาตุอะมิโน แอซิด คีเลต คือ แร่ธาตุ (โลหะทรานซิชัน) ที่จับกับสารอินทรีย์ เช่น กรดอะมิโน หรือเปปไทด์ หรืออาจเรียกว่า organic chelate ซึ่งหมายถึง การจับกับสารอินทรีย์ มีโครงสร้างแบบวงแหวน ที่เกิดขึ้นโดยการจับกันระหว่างประจุบวกของแร่ธาตุ (cations) กับสารประกอบที่มีประจุลบสูงตั้งแต่ 2 ตำแหน่ง ด้วยพันธะโคออดิเนต โดยแร่ธาตุอะมิโน แอซิด คีเลต จะเป็นตัวพาแร่ธาตุผ่านเข้าไประบบทางเดินอาหารของสัตว์ โดยไม่เปิดโอกาสให้ประจุลบจากที่อื่นเข้าทำปฏิกิริยาแร่ธาตุนั้นได้ ทำให้ร่างกายสัตว์ได้รับแร่ธาตุเพิ่มสูงขึ้น ซึ่งทำให้เพิ่มการเจริญเติบโตของร่างกายสัตว์ อีกทั้งยังสามารถกระตุ้นภูมิ ทำให้ร่างกายแข็งแรงมากขึ้น

คุณลักษณะเฉพาะ

1. เป็นอาหารสัตว์ ชนิดผสมล่วงหน้า (พรีมิกซ์) ผสมสารโคโตโอลิโกแซคคาไรด์
2. ช่วยเสริมสร้างการเจริญเติบโตของสัตว์เลี้ยง (Average Dairy Gain : ADG)

+++++



รหัส : 02010013

ชื่อสามัญของผลงานนวัตกรรมไทย : จอกลายลดการเกาะติดของยางพารา
 ชื่อทางการค้าของผลงานนวัตกรรมไทย : จอกลายวอนนาเทค
 หน่วยงานที่พัฒนา : มหาวิทยาลัยสงขลานครินทร์ ได้รับทุนสนับสนุนจาก สำนักงาน
 นวัตกรรมแห่งชาติ (องค์การมหาชน) (สนช.)
 กระทรวงวิทยาศาสตร์และเทคโนโลยี
 บริษัทผู้รับการถ่ายทอด : บริษัท วอนนาเทค จำกัด
 ผู้จำหน่าย : บริษัท วอนนาเทค จำกัด
 ผู้แทนจำหน่าย : -
 หน่วยงาน บริษัท หรือผู้ขึ้นบัญชีนวัตกรรมไทย : บริษัท วอนนาเทค จำกัด
 ช่วงเวลาที่ขึ้นทะเบียน : มกราคม 2561 – มกราคม 2569 (8 ปี)
 คุณสมบัตินวัตกรรม:

ในกระบวนการเก็บเกี่ยวน้ำยางจะมีการสูญเสียน้ำยางเกิดขึ้นเสมอ เนื่องจากสมบัติการยึดเกาะผิวของน้ำยาง
 ซึ่งเกิดขึ้นตั้งแต่เริ่มต้นกระบวนการเก็บเกี่ยวน้ำยางสดในสวนยางพารา โดยจะมีน้ำยางเหลือติดภาชนะเป็นปริมาณไม่น้อย
 ทุกครั้ง และกลายเป็นขี้ยางหรือยางแห้งด้อยคุณภาพราคาต่ำ ก่อให้เกิดเชื้อจำนวนมากและมีการปนเปื้อนในน้ำยางสด
 นำไปสู่การบูดเน่า ทำให้ต้องใช้สารเคมีค่อนข้างมากในการปรับสภาพในกระบวนการที่เกี่ยวข้องกับการแปรรูปยางถัดไป
 ขี้ยางจะทำให้จอกลายได้ปริมาณน้ำยางน้อยลงทุกที และการแกะดึงขี้ยางแรงๆ ส่งผลให้จอกลายแตกหักง่ายต้องเปลี่ยนใหม่
 อยู่เสมอ

ดังนั้นเพื่อแก้ไขปัญหาทั้งระบบจอกลายลดการเกาะติดของยางพารา จึงพัฒนาโดยหลักการของการเคลือบผิว
 ที่ช่วยลดปริมาณการสูญเสียยางที่ควรจะใช้การได้ ลดการเกรอะกรังในภาชนะทำให้จุลินทรีย์ช่วยถ่วงเวลาการบูดเน่าของยาง
 และถนอมให้จอกลายมีอายุใช้งานนานขึ้นโดยปริยาย

คุณลักษณะเฉพาะ

1. เป็นจอกลายหรือภาชนะรองรับน้ำยางรูปถ้วยกลม เส้นผ่านศูนย์กลางประมาณ 13 – 16 เซนติเมตร
แล้วแต่ขนาด
2. สามารถเทหรือยกได้ง่าย ใช้เวลาน้อยในการรวบรวมผลผลิต
3. สามารถลดปริมาณกรดไขมันระเหย (volatile fatty acid : VFA) ที่เกิดจากเชื้อและการปนเปื้อนตกค้าง
ในจอ
4. เนื้อเหนียวทนทานไม่กรอบเปราะ เศษยางไม่กลืนเป็นเนื้อเดียวกับภาชนะจนลอกไม่ออกอย่าง
จอกลายทั่วไป สามารถลดค่าใช้จ่ายต่อหน่วยของเกษตรกรได้ในระยะยาว

+++++

รหัส : 02010014

ชื่อสามัญของผลงานนวัตกรรมไทย :	น้ำเชื้อคัดเพศโค (Cattle Sexed Semen)
ชื่อทางการค้าของผลงานนวัตกรรมไทย :	น้ำเชื้อคัดเพศโค (Cattle Sexed Semen)
หน่วยงานที่พัฒนา :	มหาวิทยาลัยเชียงใหม่
บริษัทผู้รับถ่ายทอด :	บริษัท สยามโนวาส จำกัด รับการถ่ายทอดเทคโนโลยีจาก มหาวิทยาลัยเชียงใหม่
ผู้จำหน่าย :	บริษัท สยามโนวาส จำกัด
ผู้แทนจำหน่าย :	-
หน่วยงาน บริษัท หรือผู้ขึ้นบัญชีนวัตกรรมไทย :	บริษัท สยามโนวาส จำกัด
ช่วงเวลาที่ยื่นทะเบียน :	มิถุนายน 2561 – มิถุนายน 2568 (7 ปี)
คุณสมบัตินวัตกรรม:	

โดยธรรมชาติ อัตราการเกิดลูกโคเพศเมีย 50% : 50% ลูกโคเพศผู้ที่เกิดขึ้นถึงแม้ว่าจะมีพันธุกรรมในการให้น้ำนมก็ไม่สามารถผลิตน้ำนมได้ จึงถูกส่งฆ่าก่อนเวลาอันควร โดยปกติ เซลล์สืบพันธุ์ของโคนมเพศเมีย เรียก สเปิร์มเอ็กซ์ (X chromosome-bearing spermatozoa) และสเปิร์มวาย (Y chromosome-bearing spermatozoa) กำหนดการเกิดลูกโคเพศผู้ เทคโนโลยีในการคัดเพศสเปิร์ม

ส่วนนวัตกรรมของบริษัทฯ ใช้กระบวนการผลิตน้ำเชื้อโคนมแยกเพศ ด้วยปฏิกิริยาไซโตท็อกซิก (Cytotoxicity) ที่ประกอบด้วย : (1) น้ำเชื้อ (semen) ที่มีสเปิร์มเอ็กซ์ (เพศเมีย) และสเปิร์มวาย (เพศผู้) (2) โมโนโคลนอลแอนติบอดี (Monoclonal antibody) ที่จำเพาะต่อสเปิร์มวาย ที่คณะวิจัยได้พยายามผลิตโดยใช้เวลามากกว่า 10 ปี และ (3) โปรตีนคอมพลีเมนต์ (Complement protein) เมื่อผ่านการบ่มเพาะสเปิร์มวายจะถูกทำลาย เมื่อนำน้ำเชื้อไปแช่แข็งเพื่อรอการผสมเทียมให้กับแม่โคนมจะทำให้ลูกโคที่เกิดมามีสัดส่วนเพศเมียมากขึ้น เนื่องจากสเปิร์มที่มีชีวิตรอดส่วนใหญ่เป็นสเปิร์มเอ็กซ์

คุณลักษณะเฉพาะ

1. เป็นน้ำเชื้อโคนม หรือ โคน้ำเชื้อคัดเพศแช่แข็งเพื่อใช้สำหรับการผสมเทียมโค
2. ช่วยเพิ่มอัตราการเกิดลูกโคเพศเมียจากค่าเฉลี่ยในธรรมชาติ 50% เป็น 70%
3. มีความเข้มข้นของสเปิร์มมากกว่า 10 ล้านตัวต่อหลอด

+++++



รหัส : 02020004

ชื่อสามัญของผลงานนวัตกรรมไทย:	ถังน้ำพลาสติก (Plastic Water Tank)
ชื่อทางการค้าของผลงานนวัตกรรมไทย:	“บุญเต็ม” (ถังน้ำพลาสติก วี72, ขนาดความจุ 1000 ลิตร) “Boontem” (Plastic Water Tank V72, 1000 Liters)
หน่วยงานที่พัฒนา:	บริษัท บางกอกพัฒนามอเตอร์ จำกัด
บริษัทผู้รับการถ่ายทอด:	บริษัท บางกอกพัฒนามอเตอร์ จำกัด (ผู้ผลิต)
ผู้จำหน่าย:	บริษัท ไมโคร อินเจคชั่น จำกัด
ผู้แทนจำหน่าย:	บริษัท บุญเต็ม จำกัด
หน่วยงาน บริษัท หรือผู้ขึ้นบัญชีนวัตกรรมไทย:	บริษัท ไมโคร อินเจคชั่น จำกัด
ช่วงเวลาที่ยื่นทะเบียน:	มกราคม 2561 – มกราคม 2569 (8 ปี)
คุณสมบัตินวัตกรรม:	

ผลิตภัณฑ์ถังน้ำพลาสติก วี72 เป็นถังน้ำชนิดตั้งบนพื้น แบบมีฝาปิดที่สามารถแยกออกจากถังได้ มีน้ำหนักเบา มีความแข็งแรง ทนต่อแรงกระแทก แรงขีดข่วน และไม่เสีรูปง่าย ได้รับการออกแบบให้รูปทรงคล้าย “ถ้วย” มีเส้นผ่านศูนย์กลางของปากถังกว้าง ผนังทำมุมเอียงรับกับเส้นผ่านศูนย์กลางของด้านก้นถังซึ่งมีขนาดเล็กกว่า ดังนั้น ในการขนส่งจึงสามารถซ้อนสวมถึงในลักษณะแนวตั้งได้ 10 ถึง ต่อขนาดพื้นที่ในการวางถังหนึ่งถึง

ถังน้ำพลาสติก วี72 ได้รับการออกแบบให้ มีโครงสร้างแข็งแรงปลอดภัย สามารถตั้งซ้อนเพื่อการใช้งานได้ 2 ชั้น มีพื้นที่รองรับการติดตั้งท่อน้ำเข้าและท่อน้ำออก จำนวน 5 ตำแหน่ง บริเวณโดยรอบถังส่วนล่าง ทำให้ผู้ใช้งานมีความสะดวกในการติดตั้งท่อน้ำเข้า และท่อน้ำออกได้รอบทิศทาง อีกทั้งสามารถปรับเปลี่ยนทิศทางการติดตั้งท่อน้ำเข้า และท่อน้ำออกได้หลายรูปแบบ ทำให้ประหยัดค่าใช้จ่ายในการเดินท่อน้ำ ลดจำนวนจุดเชื่อมต่อ การติดตั้งท่อน้ำดูเรียบร้อยสวยงาม

ถังน้ำพลาสติก วี72 ตอบสนองลักษณะการใช้งานได้หลากหลาย เช่น ใช้เป็นภาชนะบรรจุ กักเก็บ หรือสำรองน้ำสำหรับอุปโภค และบริโภคในครัวเรือน โรงเรียน หน่วยงานภาครัฐ ชุมชน ภาคการเกษตร ภาคอุตสาหกรรม รวมถึงการใช้งานให้ครอบคลุมวัตถุประสงค์อื่นๆ เช่น เป็นภาชนะบรรจุสำหรับผลิตผลทางการเกษตร การเพาะเลี้ยงสัตว์น้ำ การประมง หรือใช้เป็นบรรจุภัณฑ์สำหรับการขนส่งอื่นๆ เป็นต้น

คุณลักษณะเฉพาะ

1. ถังน้ำพลาสติก วี72 ขนาดความจุ 1000 ลิตร ชนิดตั้งบนพื้นราบ แบบมีฝาปิดที่สามารถถอดแยกออกจากตัวถังได้
2. สามารถตั้งซ้อนถังน้ำพลาสติก วี72 ขนาด 1000 ลิตร ได้ 2 ถึง โดยไม่เสีรูปทรง เมื่อติดตั้งอุปกรณ์เสริมสำหรับการตั้งซ้อนภายในชั้นล่าง และติดตั้ง “แกนตรึงแนว” สำหรับวางซ้อนระหว่างฝาถังชั้นล่างกับก้นถังด้านบน
3. มีพื้นที่รองรับการติดตั้งท่อน้ำเข้าและท่อน้ำออก จำนวน 5 ตำแหน่ง บริเวณโดยรอบถังส่วนล่าง
4. สามารถซ้อนสวมถึงเพื่อเพิ่มประสิทธิผล และประสิทธิภาพในการขนส่ง ปลอดภัย และประหยัดค่าใช้จ่าย
5. ผลิตด้วยกระบวนการฉีดขึ้นรูปพลาสติก ทำให้ได้ผลิตภัณฑ์ที่มีคุณภาพ โดยถังน้ำพลาสติก วี72 ได้รับการทดสอบ อ้างอิงตามข้อกำหนด “มอก. 998-2553: ภาชนะพลาสติกสำหรับบรรจุน้ำบริโภค” จาก “กรมวิทยาศาสตร์บริการ” รวมถึงการทำทดสอบ อ้างอิงตามข้อกำหนด “มอก.1379-2551: มาตรฐานผลิตภัณฑ์อุตสาหกรรมถังเก็บน้ำพลาสติก” จาก สถาบันวิจัยวิทยาศาสตร์และเทคโนโลยีแห่งประเทศไทย

(หมายเหตุ : เสารับน้ำหนักพลาสติกพีวีซีตาม มาตรฐาน มอก.17-2532 ในชุดอุปกรณ์สำหรับการตั้งซ้อน ได้ถูกทดสอบ และได้รับการทดสอบคุณสมบัติแรงกดสูงในแนวตั้งจาก สถาบันวิจัยวิทยาศาสตร์และเทคโนโลยีแห่งประเทศไทย)

6. ผลิตโดยโรงงานที่ได้รับมาตรฐาน ISO 9001:2008, ISO 14001:2004, ISO/TS 16949:2009 และได้รับประกาศนียบัตร Thailand Trust Mark (T-Mark) จากสำนักส่งเสริมวิศวกรรม และสร้างมูลค่าเพิ่มเพื่อการค้า กรมส่งเสริมการค้าระหว่างประเทศ กระทรวงพาณิชย์
7. ถังน้ำพลาสติก วี72 ผลิตจาก “พอลิพรอพิลีน” (Polypropylene หรือ PP) มีน้ำหนักเบา โดยมีน้ำหนักถังเพียง 19 กก. และมีน้ำหนักฝา ประมาณ 6 กก. ทำให้สามารถเคลื่อนย้ายได้สะดวก

รูปตัวอย่างถังน้ำพลาสติก

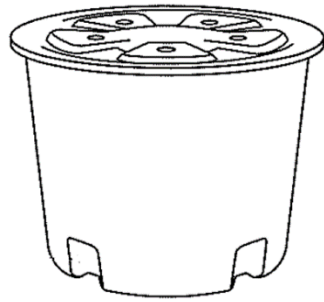

ถังน้ำพลาสติก + ฝา

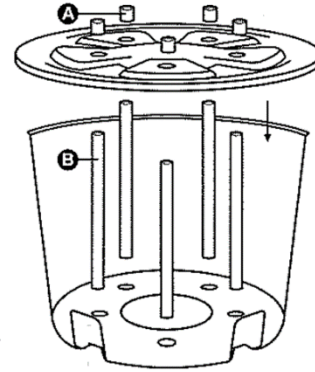

ถังน้ำพลาสติก + ฝา + ชุดอุปกรณ์เสริมสำหรับการตั้งซ้อน

+++++



รหัส : 02020005

ชื่อสามัญของผลงานนวัตกรรมไทย :	เครื่องผสมปุ๋ยเคมีอัตโนมัติ (Automatic Fertilizer Blending Machine)
ชื่อทางการค้าของผลงานนวัตกรรมไทย :	เครื่องผสมปุ๋ยเคมีอัตโนมัติ KPT-512 (Automatic Fertilizer Blending Machine : KPT-512)
หน่วยงานที่พัฒนา :	บริษัท สยามแท็บโก้ จำกัด ร่วมวิจัย กับ บริษัท เค.ดับบลิว. เมทัลเวิร์ค จำกัด
บริษัทผู้รับการถ่ายทอด :	-
ผู้จำหน่าย :	บริษัท สยามแท็บโก้ จำกัด
ผู้แทนจำหน่าย :	-
หน่วยงาน บริษัท หรือผู้ขึ้นบัญชีนวัตกรรมไทย :	บริษัท สยามแท็บโก้ จำกัด
ช่วงเวลาที่ยื่นทะเบียน :	เมษายน 2561 - เมษายน 2569 (8 ปี)
คุณสมบัตินวัตกรรม:	

เครื่องผสมปุ๋ยเคมีอัตโนมัติ รุ่น KPT-512 ควบคุมด้วยคอมพิวเตอร์ ใช้งานง่ายแค่กดปุ่ม ผลิตปุ๋ยเคมีที่ละเอียดสะอาด ได้ธาตุอาหารเต็มสูตรทุกกระสอบและน้ำหนักครบ 50 กิโลกรัม มีระบบพิมพ์คิวอาร์โค้ดและเลขถือนัมเบอร์ ใช้ตรวจสอบข้อมูลย้อนหลังสำหรับลูกค้า สารวัตรปุ๋ยและเจ้าของกิจการ เครื่องจักรมีขนาดเล็ก ลงทุนน้อย ไม่ต้องขอ รง.4 เหมาะสำหรับ SME สถาบันเกษตรกร (สหกรณ์การเกษตร สหกรณ์กองทุนสวนยาง กลุ่มเกษตรกร) และโรงงานผลิตปุ๋ยประจำอำเภอ

เครื่องผสมปุ๋ยเคมีอัตโนมัติ รุ่น KPT-512 วางองค์ประกอบเครื่องจักรเรียงกันในแนวดิ่ง จากถังเก็บแม่ปุ๋ยด้านบน ลงถังชั่ง เข้าถังผสม และบรรจุกระสอบ ในกระบวนการผสม แม่ปุ๋ยและส่วนผสมอื่นๆ จะไหลต่อเนื่องกันด้วยระยะทางสั้นที่สุดตั้งแต่เริ่มต้นจนจบกระบวนการผสม โดยไม่สัมผัสสายพานลำเลียงหรือท่อเหล็ก ช่วยลดปัญหาฝุ่นและความสกปรก เพราะไม่ต้องใช้ผงปูนโดโลไมต์ทำความสะอาดสายพานเหมือนเครื่องผสมปุ๋ยทั่วไป

คุณลักษณะเฉพาะ

1. เครื่องผสมปุ๋ยเคมีอัตโนมัติ ควบคุมการผลิตด้วยคอมพิวเตอร์ ใช้งานง่ายแค่กดปุ่ม
2. กำลังการผลิตต่อเนื่อง 12 ตัน/ชั่วโมง (240 กระสอบ/ชั่วโมง)
3. ผสมปุ๋ยเคมีได้ทุกสูตร ครั้งละกระสอบ (50 กิโลกรัม) ธาตุอาหารเต็มสูตรทุกกระสอบ น้ำหนักครบ
4. มีค่าความคลาดเคลื่อนน้ำหนักวัตถุดิบแต่ละชนิดไม่เกิน +/- 0.04 กิโลกรัม และมีค่าความคลาดเคลื่อนน้ำหนักต่อกระสอบไม่เกิน +/- 0.20 กิโลกรัม (0.4%)
5. ใช้แม่ปุ๋ยและวัตถุดิบผสมปุ๋ยได้ 5 ชนิด
6. ใช้แม่ปุ๋ยบรรจุกระสอบจัมโบ้ขนาด 1 ตัน (หรือใช้แม่ปุ๋ยบรรจุกระสอบ 50 กิโลกรัม ที่สามารถหาซื้อได้ง่ายในท้องตลาดได้)

+++++



บริษัท สยามแท็บโก้ จำกัด ☎ 09 9782 5165

บัญชีนวัตกรรมไทย ฉบับรวมเล่ม (กันยายน 2560 – มิถุนายน 2561)

สำนักงบประมาณ

รหัส : 02030001

ชื่อสามัญของผลงานนวัตกรรมไทย :	น้ำตาลมะพร้าวทรายทอง Coconut sugar sandy gold
ชื่อทางการค้าของผลงานนวัตกรรมไทย :	น้ำตาลมะพร้าวทรายทองอินทรีย์ Chiwadi
หน่วยงานที่พัฒนา :	บริษัท ชีวาดี โปรดักส์ จำกัด ร่วมวิจัยกับสถาบันโภชนาการ ด้านการศึกษา ดัชนีน้ำตาลต่ำ จากมหาวิทยาลัยมหิดล
บริษัทผู้รับการถ่ายทอด :	บริษัท ชีวาดี โปรดักส์ จำกัด
ผู้จำหน่าย :	บริษัท ชีวาดี โปรดักส์ จำกัด
ผู้แทนจำหน่าย :	-
หน่วยงาน บริษัท หรือผู้ขึ้นบัญชีนวัตกรรมไทย :	บริษัท ชีวาดี โปรดักส์ จำกัด
ช่วงเวลาที่ยื่นทะเบียน :	กันยายน 2560 – กันยายน 2566 (6 ปี)
คุณสมบัตินวัตกรรม:	

นวัตกรรมจากน้ำตาลมะพร้าว ด้วยการใช้ใยอาหารเป็นเทคนิคการเชื่อมซึบอนุภาคน้ำออกไปจากโมเลกุลในภาวะกึ่งวิกฤตของน้ำตาลด้วยกระบวนการออสโมซิสเพื่อควบคุม phase transition ตาม Ehrenfest classification ที่สลายลักษณะ thermodynamic เปลี่ยนสภาพ ขนาดโมเลกุล พลังงาน และความหนืด กลายเป็นอนุภาคผงร่วนร้อนออกจากกันได้ โดยเป็นน้ำตาลที่มีดัชนีน้ำตาลต่ำที่เอื้อให้ผู้รักสุขภาพ ผู้ระวังน้ำตาลในกระแสเลือด และผู้ป่วยเบาหวานทานได้ และยังเป็นแหล่งของโปแตสเซียมและจุลธาตุต่างๆ ที่เสริมให้ร่างกายแข็งแรง

น้ำตาลมะพร้าวทรายทองใช้ปรุงอาหารและปรับรสชาติอาหารให้สมดุลจากกลุ่มเกลือแร่และกรดอะมิโน โดยเฉพาะโมโนโซเดียมกลูตาเมตที่มีอยู่ในน้ำตาลมะพร้าวจึงเหมาะสมที่เป็นเครื่องปรุงรสผง เนื่องจากน้ำตาลให้ความหวานกลมกล่อม จึงสามารถนำไปใช้ได้ในการทำอาหารหวานและเครื่องดื่ม เช่น โรยหน้าเค้ก ทานกับผลไม้เปรี้ยวๆ ใช้ชงกับเครื่องดื่มธัญพืชหรือกาแฟต่างๆ

+++++



รหัส : 02030002

ชื่อสามัญของผลงานนวัตกรรมไทย :	น้ำหวานดอกมะพร้าว Coconut Flower Syrup
ชื่อทางการค้าของผลงานนวัตกรรมไทย :	น้ำหวานดอกมะพร้าว Chiwadi
หน่วยงานที่พัฒนา :	บริษัท ชีวาดี โปรดักส์ จำกัด ร่วมวิจัยกับสถาบันโภชนาการ ด้านการศึกษา ดัชนีน้ำตาลต่ำ จากมหาวิทยาลัยมหิดล
บริษัทผู้รับการถ่ายทอด :	บริษัท ชีวาดี โปรดักส์ จำกัด
ผู้จำหน่าย :	บริษัท ชีวาดี โปรดักส์ จำกัด
ผู้แทนจำหน่าย :	-
หน่วยงาน บริษัท หรือผู้ขึ้นบัญชีนวัตกรรมไทย :	บริษัท ชีวาดี โปรดักส์ จำกัด
ช่วงเวลาที่ยื่นทะเบียน :	กันยายน 2560 – กันยายน 2566 (6 ปี)
คุณสมบัตินวัตกรรม:	

นวัตกรรมจากการปรับโมเลกุลน้ำตาลมะพร้าวให้ลื่นไหล ด้วยการใช้หัวเชื้อจากน้ำหวานดอกมะพร้าว ชัดขวางการตกผลึก จึงไหลลื่นเหมือนน้ำผึ้ง โดยเป็นน้ำตาลที่มีดัชนีน้ำตาลต่ำที่เอื้อให้ผู้รักสุขภาพ ผู้ระวังน้ำตาลในกระแสเลือด และผู้ป่วยเบาหวาน ทานได้ และยังเป็นแหล่งของโปรแตสเซียม กรดอะมิโนและจุลธาตุต่างๆ ที่เสริมให้ร่างกายแข็งแรง

น้ำตาลดอกมะพร้าวใช้แทนกับแพนเค้ก ขนมปัง ปูรงอาหารและปรับรสชาติอาหารให้สมดุลเนื่องจากน้ำตาลให้ความหวานกลมกล่อม จึงสามารถนำไปใช้ได้ในการทำอาหารหวานและเครื่องดื่ม เช่น โรยหน้าเค้ก ทานกับผลไม้เปรี้ยวๆ ใช้ชงกับเครื่องดื่มธัญพืช หรือกาแฟต่างๆ

+++++



รหัส : 02030003

ชื่อสามัญของผลงานนวัตกรรมไทย : น้ำส้มสายชูหมักจากดอกมะพร้าวอินทรีย์ผสมน้ำหวานจากดอกมะพร้าวอินทรีย์ (เนคตีง้า) Organic Coconut Flower Syrup Vinegar (Nectegar)

ชื่อทางการค้าของผลงานนวัตกรรมไทย : ชีวาดี เนคตีง้า (Chiwadi Nectegar)

หน่วยงานที่พัฒนา : บริษัท ชีวาดี โปรดักส์ จำกัด ร่วมวิจัยด้านการศึกษาการยับยั้งเชื้อจุลินทรีย์ ร่วมกับบริษัท ไทยรสทิพย์ จำกัด

บริษัทผู้รับการค้าทอด : บริษัท ชีวาดี โปรดักส์ จำกัด

ผู้จำหน่าย : บริษัท ชีวาดี โปรดักส์ จำกัด

ผู้แทนจำหน่าย : -

หน่วยงาน บริษัท หรือผู้ขึ้นบัญชีนวัตกรรมไทย : บริษัท ชีวาดี โปรดักส์ จำกัด

ช่วงเวลาที่ยื่นทะเบียน : กันยายน 2560 – กันยายน 2566 (6 ปี)

คุณสมบัตินวัตกรรม:

นวัตกรรมจากการนำน้ำหวานดอกมะพร้าวที่มีดัชนีน้ำตาลต่ำ มาบ่มกับน้ำส้มสายชูหมักจากน้ำหวานดอกมะพร้าวทำให้กรดน้ำส้มธรรมชาติทำปฏิกิริยากับน้ำหวานเกิดสภาวะ isoelectric point ให้โปรตีนในน้ำหวานตกตะกอน และเป็นกระบวนการคัดโปรตีนที่ละลายน้ำได้ในภาวะ pH -3.2 - 3.8 ได้แก่ lysine, arginine, glutamine ที่เป็นโปรตีนที่ช่วยการนอนหลับ คลายภาวะเครียด และช่วยการขับถ่าย การหมักบ่มในภาวะจำกัดออกซิเจนในถังทรงสูง ในที่ร่มเป็นระยะเวลา 6 อาทิตย์ ส่งผลให้มีรสชาติเฉพาะ และพบวิตามินซีที่ 8% RDI (17.08 mg/100g) จากการวิเคราะห์ จึงเป็นผลิตภัณฑ์ที่มีวิตามินซีจากธรรมชาติ สินค้าได้รับการรับรองออร์แกนิกด้วยมาตรฐาน USDA ที่ใช้นวัตกรรมอินทรีย์จากการหมัก และบ่มแบบธรรมชาติ ที่ไม่เกิดแอลกอฮอล์ เพื่อใช้เป็นเครื่องดื่มสังสรรค์ที่เป็นประโยชน์ต่อสุขภาพ

เครื่องตีเนคตีง้า จากน้ำส้มสายชูหมักใช้การกรองผ่านเครื่องกรองเซรามิก ขนาด 0.2 micron ที่กรองฝุ่นและเซลล์แบคทีเรีย ไม่ใช้วัตถุกันเสีย ใช้ hurdle technology โดยใช้ความเป็นกรดเปรี้ยวจากน้ำส้มสายชู และความเค็มจากเกลือแร่และความหวานจากน้ำหวานดอกมะพร้าวอินทรีย์ รักษาความเสถียรของสูตร (pH 3.2 – 3.8, Brix 30-32, Salt 0.5%, Acidity 3.0-3.2%) ที่ยับยั้งการเน่าเสียแบบธรรมชาติตาม dressing hurdle technology ที่มีอายุสินค้าถึงสองปีโดยไม่ต้องแช่เย็น มีรสชาติเปรี้ยว หวานนำ โดยกรดกลูตามิกช่วยเชื่อมรสชาติให้สมดุล เหมาะกับการดื่มและทำสลัดต่างๆ

+++++

ด้านการแพทย์

: ยา

รหัส : 03010009

ชื่อสามัญของผลงานนวัตกรรมไทย :	ยาเฟกโซเฟนาดีน ไฮโดรคลอไรด์ (Fexofenadine Hydrochloride)
ชื่อทางการค้าของผลงานนวัตกรรมไทย :	VIFAS (60 MGTABLET) หรือชื่อภาษาไทย ไวฟาส (60 มก. ชนิดเม็ด) VIFAS (180 MGTABLET) หรือชื่อภาษาไทย ไวฟาส (180 มก. ชนิดเม็ด)
หน่วยงานที่พัฒนา :	บริษัท ฟาร์มา นูวา จำกัด
บริษัทผู้รับการถ่ายทอด :	-
ผู้จำหน่าย :	บริษัท สยามฟาร์มาซูติคอล จำกัด
ผู้แทนจำหน่าย :	-
หน่วยงาน บริษัท หรือผู้ขึ้นบัญชีนวัตกรรมไทย :	บริษัท สยามฟาร์มาซูติคอล จำกัด
ช่วงเวลาที่ยื่นทะเบียน :	มีนาคม 2559 – มีนาคม 2562 (3 ปี)
คุณสมบัตินวัตกรรม :	

ยาเฟกโซเฟนาดีน (Fexofenadine) เป็นยาในกลุ่มต่อต้านสารฮีสตามีน (Antihistamine) รุ่นที่ 2 (มีผลข้างเคียงน้อยกว่ายา รุ่นที่ 1 โดยเฉพาะเรื่องอาการง่วงนอน เนื่องจากโครงสร้างทางเคมีที่ผ่านเข้าในสมองได้น้อย) ซึ่งจะมีฤทธิ์ยับยั้งเฉพาะเจาะจงกับ peripheral H₁receptor (ตัวรับสารฮีสตามีนที่ทำให้สารนี้ทำงานได้มีประสิทธิภาพ) ในขนาดปกติจะไม่มีฤทธิ์ anticholinergic (บล็อกการทำงานของสารสื่อในสมอง) หรือมีผลต่อ alpha1adrenegic receptor ซึ่งเป็นต้นเหตุของอาการแพ้ในร่างกายคนเราเช่นผื่นคันลมพิษมีน้ำมูกมากน้ำมูกคั่ง เป็นต้น

ข้อเด่นของยานี้คือ ซึมผ่านเข้าหลอดเลือดในสมองได้น้อยจึงไม่ก่อให้เกิดอาการง่วงนอนมากนักมีข้อบ่งใช้สำหรับบรรเทาอาการที่เกิดจากเยื่อจมูกอักเสบจากภูมิแพ้ที่เป็นตามฤดูกาล เช่น อาการจาม น้ำมูกไหล คันในจมูก คันตา น้ำตาไหล ตาแดง เป็นต้น และใช้สำหรับบรรเทาอาการลมพิษผื่นคันเรื้อรังที่ไม่ทราบสาเหตุ (chronic idiopathic urticarial) ในผู้ใหญ่และเด็กอายุตั้งแต่ 6 ปีขึ้นไป

หมายเหตุ : ประกาศบัญชีนวัตกรรมไทย ฉบับเพิ่มเติม มีนาคม 2559

- เพิ่มขนาดความแรง 180 มิลลิกรัม (100 เม็ด) ในบัญชีนวัตกรรมไทย ฉบับเพิ่มเติม มกราคม 2561

+++++

รหัส : 03010019

ชื่อสามัญของผลงานนวัตกรรมไทย :	ยาฟิลกราสทิม (Filgrastim) บรรจุในขวดแก้วพร้อมใช้ และยาฟิลกราสทิม (Filgrastim) ที่บรรจุในกระบอกฉีดยาที่มีเข็มฉีดยาติดถาวรพร้อมใช้
ชื่อทางการค้าของผลงานนวัตกรรมไทย :	Leuco-Plus 300 (ลิวโค-พลัส 300) , Leuco-Plus 300 (prefilled syringe) (ลิวโค-พลัส 300)
หน่วยงานที่พัฒนา :	รับบริการถ่ายทอดเทคโนโลยีเบื้องต้นและนำเข้าด้วยยาฟิลกราสทิม จาก Center for Molecular Immunology ประเทศ Cuba และวิจัยพัฒนาเพิ่มเติม โดยบริษัท สยามไบโอไซเอนซ์ จำกัด ในประเด็นดังนี้ <ol style="list-style-type: none"> 1. การพัฒนาเครื่องจักรในกระบวนการบรรจุผลิตภัณฑ์ 2. การศึกษาและพัฒนาบรรจุภัณฑ์ 3. การพัฒนาวิธีการวิเคราะห์และตรวจสอบคุณภาพผลิตภัณฑ์ให้ได้มาตรฐาน
บริษัทผู้รับบริการถ่ายทอด :	บริษัท สยามไบโอไซเอนซ์ จำกัด
ผู้จำหน่าย :	-
ผู้แทนจำหน่าย :	บริษัท ซิลลิค ฟาร์มา จำกัด
หน่วยงาน บริษัท หรือผู้ขึ้นบัญชีนวัตกรรมไทย :	บริษัท เอเพ็กซ์เซล่า จำกัด
ช่วงเวลาที่ยื่นทะเบียน :	มิถุนายน 2560 – มิถุนายน 2567 (7 ปี)
คุณสมบัตินวัตกรรม :	

Leuco-Plus (ลิวโค-พลัส) คือยาชีววัตถุยาฟิลกราสทิม เป็นยาฉีดให้กับผู้ป่วยตามข้อบ่งใช้เพื่อเพิ่มระดับเม็ดเลือดขาวชนิดนิวโทรฟิลในกระแสเลือด เพื่อลดการติดเชื้อในผู้ป่วยมะเร็งที่ได้รับยาเคมีบำบัด ผู้ป่วยมะเร็งที่ปลูกถ่ายไขกระดูกผู้ป่วยที่มีภาวะนิวโทรฟิลในเลือดต่ำเรื้อรังรุนแรง และผู้ป่วยเอชไอวี โดยยา Leuco-Plus (ลิวโค-พลัส) ที่บรรจุเป็นยาฉีดปราศจากเชื้อพร้อมใช้ มีให้เลือกทั้งรูปแบบขวดแก้ว vial และแบบที่บรรจุพร้อมใช้ในกระบอกฉีดยาที่มีเข็มฉีดยาติดถาวร (prefilled syringe) โดยมีความแรง 300 ไมโครกรัมต่อมิลลิลิตร ปริมาตร 1 มิลลิลิตรต่อภาชนะบรรจุ

คุณลักษณะเฉพาะ

1. ลิวโค-พลัส 300 บรรจุในขวดแก้ว (vial)
2. ลิวโค-พลัส 300 บรรจุในกระบอกฉีดยาที่มีเข็มติดปลาย (prefilled syringe)
3. ลิวโค-พลัส ผลิต บรรจุ และวิเคราะห์คุณภาพ ภายใต้มาตรฐาน GMP PIC/S 2015
4. ลิวโค-พลัส ตรวจสอบวิเคราะห์คุณภาพ ด้วยกระบวนการวิเคราะห์คุณภาพซึ่งผ่านการรับรองมาตรฐาน ISO 17025

หมายเหตุ : ประกาศบัญชีนวัตกรรมไทย ฉบับมิถุนายน 2560

- เพิ่มรายชื่อผู้แทนจำหน่าย 1 ราย ในบัญชีนวัตกรรมไทย ฉบับเพิ่มเติม กันยายน 2560

+++++



บริษัท เอเพ็กซ์เซล่า จำกัด



0 2613 9939

บัญชีนวัตกรรมไทย ฉบับรวมเล่ม (กันยายน 2560 – มิถุนายน 2561)

สำนักงานประมาณ

รหัส : 03010020

ชื่อสามัญของผลงานนวัตกรรมไทย : ยาอีริธโรโพอิติน ชนิดอัลฟา (Erythropoietin-Alfa) บรรจุในขวดแก้วพร้อมใช้ และยาอีริธโรโพอิติน ชนิดอัลฟา (Erythropoietin-Alfa) บรรจุในกระบอกฉีดยาที่มีเข็มฉีดยาติดถาวรพร้อมใช้

ชื่อทางการค้าของผลงานนวัตกรรมไทย : Hema-Plus 2000 (prefilled syringe) (ฮีมา-พลัส 2000), Hema-Plus 4000 (ฮีมา-พลัส 4000), Hema-Plus 4000 (prefilled syringe) (ฮีมา-พลัส 4000), Hema-Plus 5000 (prefilled Syringe) (ฮีมา-พลัส 5000), Hema-Plus 10000 (prefilled syringe) (ฮีมา-พลัส 10000)

หน่วยงานที่พัฒนา : รับการถ่ายทอดเทคโนโลยีเบื้องต้นและนำเข้าตัวยานอีริธโรโพอิติน ชนิดอัลฟา จาก Center for Molecular Immunology ประเทศ Cuba และวิจัยพัฒนาเพิ่มเติม โดยบริษัท สยามไบโอไซเอนซ์ จำกัด ในประเด็นดังนี้
1. การพัฒนาเครื่องจักรในกระบวนการบรรจุผลิตภัณฑ์
2. การศึกษาและพัฒนาบรรจุภัณฑ์
3. การพัฒนาวิธีการวิเคราะห์และตรวจสอบคุณภาพผลิตภัณฑ์ให้ได้มาตรฐาน

บริษัทผู้รับการถ่ายทอด : บริษัท สยามไบโอไซเอนซ์ จำกัด
ผู้แทนจำหน่าย : บริษัท ซิลลิค ฟาร์มา จำกัด
หน่วยงาน บริษัท หรือผู้ขึ้นบัญชีนวัตกรรมไทย : บริษัท เอเพ็กซ์เซลล์ จำกัด
ช่วงเวลาที่ยื่นทะเบียน : มิถุนายน 2560 – มิถุนายน 2567 (7 ปี)
คุณสมบัตินวัตกรรม :

Hema-Plus (ฮีมา-พลัส) คือยาชีววัตถุอีริธโรโพอิติน ชนิดอัลฟา (Erythropoietin-Alfa) โดยมีข้อบ่งใช้สำหรับเพิ่มระดับเม็ดเลือดแดงในผู้ป่วยโรคไตวายเรื้อรัง ผู้ป่วยมะเร็งที่ได้รับยาเคมีบำบัดที่มีระดับเม็ดเลือดแดงต่ำโดยมีการบรรจุพร้อมใช้ทั้งในขวดแก้ว (vial) และกระบอกฉีดยาที่มีเข็มติดปลาย (prefilled syringe) โดยมีความแรง 2000 unit/1mL 4000 unit/0.4mL 4000 unit/1mL 5000 unit/0.5mL และ 10000 unit/1mL

- คุณลักษณะเฉพาะ
1. ฮีมา-พลัส 4000 บรรจุในขวดแก้ว (vial)
2. ฮีมา-พลัส 2000, 4000, 5000 และ 10,000 บรรจุในกระบอกฉีดยาที่มีเข็มติดปลาย (prefilled syringe)
3. ฮีมา-พลัส ผลิต บรรจุ และวิเคราะห์คุณภาพ ภายใต้มาตรฐาน GMP PIC/S 2015
4. ฮีมา-พลัส ตรวจสอบวิเคราะห์คุณภาพ ด้วยกระบวนการวิเคราะห์คุณภาพซึ่งผ่านการรับรองมาตรฐาน ISO 17025

หมายเหตุ : ประกาศบัญชีนวัตกรรมไทย ฉบับมิถุนายน 2560
- เพิ่มรายชื่อผู้แทนจำหน่าย 1 ราย ในฉบับเพิ่มเติม กันยายน 2560
- เพิ่มชื่อทางการค้า Hema-Plus 5000 (prefilled Syringe) (ฮีมา-พลัส 5000) และเพิ่มความแรง 5000 (1x1, 5000 unit/0.5 ml) บรรจุในหลอดฉีดยาที่มีเข็มฉีดยาถาวรพร้อมใช้ ในบัญชีนวัตกรรมไทย ฉบับเพิ่มเติม มกราคม 2561

+++++

รหัส : 03010021

ชื่อสามัญของผลงานนวัตกรรมไทย :

ชื่อทางการค้าของผลงานนวัตกรรมไทย :

หน่วยงานที่พัฒนา :

ยาฮิวแมน อัลบูมิน 20% (Human Albumin 20%)
อัลบูมิน 20 ทีอาร์ซีเอส (ALBUMIN 20 TRCS)
รับการถ่ายทอดเทคโนโลยีมาจากหน่วยงาน Green Cross Corporation จากสาธารณรัฐเกาหลี โดยวิจัยพัฒนาเพิ่มเติมในประเด็นดังนี้

1. การพัฒนาระบบขนส่งเพื่อควบคุมสภาพพลาสมา
2. การนำระบบสารสนเทศมาใช้ในการจัดการวัตถุดิบที่ใช้ในการผลิต
3. การปรับรูปแบบการจัดเรียงพลาสมาในห้องจัดเก็บพลาสมา
4. การเปลี่ยนแปลงและปรับปรุงกระบวนการละลายพลาสมา (Thawing)
5. การออกแบบปรับปรุงและติดตั้งอุปกรณ์ในการกรองป้องกันเศษขุ่นบรรจุพลาสมาที่เกิดจากเครื่องตัด (Cutting Machine)
6. การออกแบบติดตั้งตัวยึด Bowl ของเครื่อง Centrifuge
7. การเพิ่มระบบกรอง pre-filter แบบคู่ขนานในขั้นก่อน heat-treatment จาก 1 ตัว เป็น 2 ตัว
8. การปรับระยะเวลานิ่งฆ่าเชื้อด้วยเครื่องนิ่งฆ่าเชื้อด้วยความร้อนชื้น (Autoclave)
9. การลดต้นทุน ปรับเปลี่ยนความเข้มข้นของ NaOH ที่ใช้ในเครื่องล้างอุปกรณ์การผลิต (washing machine)
10. การปรับค่า parameter ของเครื่องบรรจุผลิตภัณฑ์ (Filling machine) โดยใช้อ้างอิงความหนืดของ maltose 40%
11. การปรับปรุงเพื่อเพิ่มประสิทธิภาพของระบบวิศวกรรมสนับสนุนการผลิต

บริษัทผู้รับการถ่ายทอด :

ผู้จำหน่าย :

ผู้แทนจำหน่าย :

หน่วยงาน บริษัท หรือผู้ขึ้นบัญชีนวัตกรรมไทย :

ช่วงเวลาที่ยื่นทะเบียน :

คุณสมบัตินวัตกรรม:

ศูนย์ผลิตผลิตภัณฑ์จากพลาสมา สภากาชาดไทย

-

ศูนย์บริการโลหิตแห่งชาติ สภากาชาดไทย

บริษัท ส เจริญเภสัชเทรดดิ้ง จำกัด

ศูนย์ผลิตผลิตภัณฑ์จากพลาสมา ศูนย์บริการโลหิตแห่งชาติ สภากาชาดไทย

กันยายน 2560 – กันยายน 2568 (8 ปี)

อัลบูมิน 20 ทีอาร์ซีเอส (ALBUMIN 20 TRCS) เป็นยาปราศจากเชื้อสำหรับฉีด (Injection) ในรูปสารละลาย ประกอบด้วย ฮิวแมน อัลบูมิน 20% มีลักษณะ สี หนืดเล็กน้อย สีเหลืองออกน้ำตาลอ่อนหรือเขียวอ่อน เตรียมจากพลาสมาของคนที่มีสุขภาพดี มีความเข้มข้นของเกล็ดดำ ผ่านขบวนการ Cold ethanol blood fractionation มีค่าความดันออสโมติกเป็น 4 เท่าของพลาสมามนุษย์ปกติเมื่อมีปริมาตรที่เท่ากัน มีส่วนประกอบของปริมาณโซเดียมไม่เกินมากกว่า 160 มิลลิโมลต่อลิตร (mmol/L) หลังจากกระบวนการทำให้บริสุทธิ์คงตัวและผ่านการกรองให้ปราศจากเชื้อ 2 ครั้งแล้ว จะถูกผ่านความร้อนที่ 60 องศาเซลเซียส นาน 10 ชั่วโมง เพื่อกำจัดเชื้อไวรัสชนิดต่างๆ เช่น ไวรัสตับอักเสบบรรจุในภาชนะบรรจุยาฉีดปราศจากเชื้อ

คุณลักษณะเฉพาะ

อัลบูมิน 20 ทีอาร์ซีเอส (ALBUMIN 20 TRCS) : ประกอบด้วย ฮิวแมน อัลบูมิน 20%

ขนาดบรรจุ 50 มิลลิเมตร

1. ขนาดบรรจุ 50 มิลลิเมตร บรรจุในภาชนะบรรจุยาฉีดปราศจากเชื้อ
2. ประกอบด้วย ฮิวแมน อัลบูมิน 20% (200 มิลลิกรัม ในสารละลาย 1 มิลลิเมตร)
3. ประกอบด้วย Total protein (Semi-micro Kjeldahl) อยู่ในช่วง 95.0 – 105.0 % of protein stated on the label
4. ประกอบด้วย Protein composition ไม่น้อยกว่า 95.0 % w/v of total protein
5. ประกอบด้วย Sodium ไม่มากกว่า 160 mmol/l

อัลบูมิน 20 ทีอาร์ซีเอส (ALBUMIN 20 TRCS) : ประกอบด้วย ฮิวแมน อัลบูมิน 20%

ขนาดบรรจุ 100 มิลลิเมตร

1. ขนาดบรรจุ 100 มิลลิเมตร บรรจุในภาชนะบรรจุยาฉีดปราศจากเชื้อ
2. ประกอบด้วย ฮิวแมน อัลบูมิน 20% (200 มิลลิกรัม ในสารละลาย 1 มิลลิเมตร)
3. ประกอบด้วย Total protein (Semi-micro Kjeldahl) อยู่ในช่วง 95.0 – 105.0 % of protein stated on the label
4. ประกอบด้วย Protein composition ไม่น้อยกว่า 95.0 % w/v of total protein
5. ประกอบด้วย Sodium ไม่มากกว่า 160 mmol/l

+++++



รหัส : 03010022

ชื่อสามัญของผลงานนวัตกรรมไทย :	ยาซิลอสตาซอล (Cilostazol)
ชื่อทางการค้าของผลงานนวัตกรรมไทย :	เบสตาซอล (Bestazol)
หน่วยงานที่พัฒนา :	บริษัท เฮอร์ลิ้นฟาร์มาซูติคอลอินดัสตรี จำกัด ฝัองศูนย์วิจัยคลินิกศิริราช (Siriraj Clinical Research Center) วิจัย ในการศึกษาชีวสมมูลยาเบสตาซอล (Bestazol) เปรียบเทียบกับ ยาดัันแบบ
บริษัทผู้รับการถ่ายทอด :	บริษัท เฮอร์ลิ้นฟาร์มาซูติคอลอินดัสตรี จำกัด
ผู้จำหน่าย :	บริษัท เฮอร์ลิ้นฟาร์มาซูติคอลอินดัสตรี จำกัด
ผู้แทนจำหน่าย :	-
หน่วยงาน บริษัท หรือผู้ขึ้นบัญชีนวัตกรรมไทย :	บริษัท เฮอร์ลิ้นฟาร์มาซูติคอลอินดัสตรี จำกัด
ช่วงเวลาที่ยื่นทะเบียน :	พฤศจิกายน 2560 – พฤศจิกายน 2563 (3 ปี)
คุณสมบัตินวัตกรรม:	

- ใช้ในการรักษาหลอดเลือดแดงอุดตันเรื้อรัง เพื่อรักษาอาการขาดเลือดที่เกี่ยวข้องกับการอุดตันของหลอดเลือดแดงเรื้อรัง (chronic arterial occlusion) เช่น การเกิดแผล (ulceration) ความเจ็บปวด (pain) อาการเย็นตามปลายมือปลายเท้า (coldness of the extremities)
- ใช้สำหรับป้องกันการกลับเป็นซ้ำของภาวะเนื้อสมองตายเนื่องจากหลอดเลือดอุดตัน (cerebral Infarction) (ไม่รวมถึง cardiogenic cerebral embolism)
- มีผลการศึกษาชีวสมมูล เปรียบเทียบกับยาดัันแบบ พบว่ามีความเท่าเทียมกับยาดัันแบบ โดยได้รับการรับรองผลการศึกษาชีวสมมูล ผ่านการพิจารณาจากสำนักงานคณะกรรมการอาหารและยา และสามารถให้แทนยาดัันแบบได้
- เป็นยาที่พัฒนาและผลิตในประเทศไทย เพื่อทดแทนยานำเข้าจากต่างประเทศ และลดค่าใช้จ่ายในการรักษาพยาบาลได้ ที่ได้มาตรฐานตามหลักเกณฑ์และวิธีการที่ดีในการผลิตยาของประเทศไทย สอดคล้องกับหลักเกณฑ์และวิธีการที่ดีในการผลิตยา Pharmaceutical Inspection Co-operation Scheme (PIC/s)

+++++



รหัส : 03010023

ชื่อสามัญของผลงานนวัตกรรมไทย :	ยากาบาเพนติน (Gabapentin)
ชื่อทางการค้าของผลงานนวัตกรรมไทย :	เบอร์ลอนทิน (Berlontin)
หน่วยงานที่พัฒนา :	บริษัท เบอร์ลินฟาร์มาซูติคอลอินดัสตรี จำกัด จ้าง Chula Pharmacokinetic Research Center วิจัย ในการศึกษาชีวสมมูลยากาบาเพนติน (Gabapentin) เปรียบเทียบกับยาดต้นแบบ
บริษัทผู้รับการถ่ายทอด :	บริษัท เบอร์ลินฟาร์มาซูติคอลอินดัสตรี จำกัด
ผู้จำหน่าย :	บริษัท เบอร์ลินฟาร์มาซูติคอลอินดัสตรี จำกัด
ผู้แทนจำหน่าย :	-
หน่วยงาน บริษัท หรือผู้ขึ้นบัญชีนวัตกรรมไทย :	บริษัท เบอร์ลินฟาร์มาซูติคอลอินดัสตรี จำกัด
ช่วงเวลาที่ยื่นทะเบียน :	พฤศจิกายน 2560 – พฤศจิกายน 2563 (3 ปี)

คุณสมบัตินวัตกรรม:

- มีข้อบ่งใช้ในการรักษาอาการปวดที่เกิดจากความผิดปกติของเส้นประสาท (neuropathic pain) ในผู้ใหญ่
- มีข้อบ่งใช้ในการรักษาโรคลมชัก (Epilepsy)
 - ใช้เป็นยาเดี่ยว (monotherapy) ในการรักษาโรคลมชักแบบ partial seizure with and without secondary generalization ในผู้ใหญ่และเด็กอายุมากกว่า 12 ปี
 - ใช้เป็นยารักษาเสริม (adjunctive therapy) ในการรักษาโรคลมชักแบบ partial seizure with and without secondary generalization ในผู้ใหญ่และเด็กอายุตั้งแต่ 3 ปีขึ้นไป
- มีผลการศึกษาชีวสมมูล เปรียบเทียบกับยาดต้นแบบ ที่ผ่านการพิจารณาจากสำนักงานคณะกรรมการอาหารและยา และสามารถใช้นายาดต้นแบบได้
- เป็นยาที่พัฒนาและผลิตในประเทศไทย เพื่อทดแทนยานำเข้าจากต่างประเทศ และลดค่าใช้จ่ายในการรักษาพยาบาล ที่ได้มาตรฐานตามหลักเกณฑ์และวิธีการที่ดีในการผลิตยาของประเทศไทย สอดคล้องกับหลักเกณฑ์และวิธีการที่ดีในการผลิตยา Pharmaceutical Inspection Co-operation Scheme (PIC/s)

+++++



รหัส : 03010024

ชื่อสามัญของผลงานนวัตกรรมไทย :	ยาเซฟไตรอะซอน (CEFTRIAXONE)
ชื่อทางการค้าของผลงานนวัตกรรมไทย :	UTO – CEFTRIAXONE
หน่วยงานที่พัฒนา :	บริษัท ยูโทเปี๊ยน จำกัด ร่วมวิจัยกับ ภาควิชาเภสัชศาสตร์ จุฬาลงกรณ์มหาวิทยาลัย
บริษัทผู้รับการถ่ายทอด :	-
ผู้จำหน่าย :	บริษัท ยูโทเปี๊ยน จำกัด
ผู้แทนจำหน่าย :	-
หน่วยงาน บริษัท หรือผู้ขึ้นบัญชีนวัตกรรมไทย :	บริษัท ยูโทเปี๊ยน จำกัด
ช่วงเวลาที่ยื่นทะเบียน :	พฤษภาคม 2560 – พฤศจิกายน 2563 (3 ปี)
คุณสมบัตินวัตกรรม:	

1. UTO – CEFTRIAXONE 1 ขวด (vial) ประกอบด้วย ตัวยา Ceftriaxone sodium eq.to Ceftriaxone 1 กรัม
2. ลักษณะยา เป็นผงยาปราศจากเชื้อ สีขาว สำหรับละลายแล้วได้น้ำยาปราศจากเชื้อใส ไม่มีสี ใช้สำหรับฉีด
3. เป็นยาปฏิชีวนะในกลุ่ม cephalosporin ที่ออกฤทธิ์ฆ่าเชื้อแบคทีเรีย ใช้สำหรับฉีดเข้าหลอดเลือดดำหรือฉีดเข้ากล้ามเนื้อ
4. ใช้รักษาโรคติดเชื้อของหูชั้นกลางอักเสบเฉียบพลันจากเชื้อแบคทีเรีย ภาวะติดเชื้อแบคทีเรียในกระแสเลือด โรคติดเชื้อที่กระดูกและข้อ โรคติดเชื้อภายในช่องท้อง โรคติดเชื้อทางเดินหายใจส่วนล่าง โรคสมองอักเสบ โรคติดเชื้อในช่องเชิงกราน โรคติดเชื้อที่ผิวหนังและโครงสร้างของผิวหนัง ป้องกันภาวะติดเชื้อจากการผ่าตัด โรคโคโนเรียที่ไม่มีโรคแทรกซ้อน โรคติดเชื้อทางเดินปัสสาวะ
5. UTO – CEFTRIAXONE เป็นยาที่พัฒนาและผลิตในประเทศไทย เพื่อทดแทนยานำเข้าจากต่างประเทศ โดยมีการศึกษาความสมมูลของผลิตภัณฑ์ยาเพื่อเทียบกับยาดั้งแบบ พบว่ามีความเท่าเทียมในการบำบัดรักษาไม่ต่างกับยาดั้งแบบที่นำเข้าจากต่างประเทศ รวมทั้งมีความปลอดภัยเนื่องจากถูกผลิตและควบคุมคุณภาพตามหลักเกณฑ์และวิธีการที่ดีในการผลิตยาตาม GMP PIC/s (Good Manufacturing Practices Pharmaceutical Inspection Co-operation Scheme)

+++++



รหัส : 03010025

ชื่อสามัญของผลงานนวัตกรรมไทย :	ยาโดเนปีซิล ไฮโดรคลอไรด์ (Donepezil hydrochloride)
ชื่อทางการค้าของผลงานนวัตกรรมไทย :	TONIZEP 5
หน่วยงานที่พัฒนา :	บริษัท ที.โอ.เคมีคอลส์ (1979) จำกัด จ้างบริษัท เมดิกา อินโนวา จำกัด วิจัยร่วมกับภาควิชาเภสัชวิทยา คณะแพทยศาสตร์ มหาวิทยาลัยเชียงใหม่
บริษัทผู้รับการถ่ายทอด :	บริษัท ที.โอ.เคมีคอลส์ (1979) จำกัด
ผู้จำหน่าย :	บริษัท ที.โอ.เคมีคอลส์ (1979) จำกัด
ผู้แทนจำหน่าย :	-
หน่วยงาน บริษัท หรือผู้ขึ้นบัญชีนวัตกรรมไทย :	บริษัท ที.โอ.เคมีคอลส์ (1979) จำกัด
ช่วงเวลาที่ยื่นทะเบียน :	มกราคม 2561 – มกราคม 2564 (3 ปี)
คุณสมบัตินวัตกรรม:	

ยาโดเนปีซิล ไฮโดรคลอไรด์ (Donepezil HCl) ขนาด 5 มิลลิกรัม มีข้อบ่งใช้ในการรักษาภาวะสมองเสื่อมจากโรคอัลไซเมอร์ (Alzheimer's dementia) ในระยะแรกถึงระยะรุนแรงปานกลาง โดยมีกลไกการออกฤทธิ์ยับยั้งที่จำเพาะต่อเอนไซม์ acetylcholinesterase ที่มีมากในสมอง และยับยั้งเป็นแบบคิโนกลับได้ ใช้สำหรับรักษาภาวะสมองเสื่อม (dementia)

ในส่วนของยา TONIZEP 5 ผลิตโดยโรงงานที่ได้รับมาตรฐาน GMP (PIC/S) ซึ่งได้รับการตรวจสอบและรับรองจากคณะกรรมการตรวจสอบ PIC/S จากต่างประเทศ ทำให้มั่นใจได้ว่ายาที่ผลิตมีคุณภาพเทียบเท่ากับยาต้นแบบ (Original) ขณะเดียวกันยา TONIZEP 5 ยังมีการทำการศึกษาชีวสมมูล (Bioequivalence Study) โดยภาควิชาเภสัชวิทยา คณะแพทยศาสตร์ มหาวิทยาลัยเชียงใหม่ ซึ่งพบว่าค่าทางเภสัชจลนศาสตร์ไม่มีความแตกต่างกับยา ARICEPT ซึ่งเป็นยาต้นแบบ นอกจากนี้ยา TONIZEP 5 เป็นยาที่พัฒนาและผลิตขึ้นในประเทศไทย มีประสิทธิภาพเทียบเท่ากับยาต้นแบบจากต่างประเทศ แต่มีราคาถูกกว่าค่อนข้างมาก ทำให้ผู้ป่วยสามารถเข้าถึงยาได้มากขึ้นและเป็นการประหยัดงบประมาณทางด้านสาธารณสุข ในการนำเข้ายาจากต่างประเทศ

+++++



รหัส : 03010026

ชื่อสามัญของผลงานนวัตกรรมไทย :	ยามะทิมาโซล (Methimazole)
ชื่อทางการค้าของผลงานนวัตกรรมไทย :	ทิมาโซล (TIMAZOL)
หน่วยงานที่พัฒนา :	บริษัท เกสซ์กรรรมศรีประสิทธิ์ จำกัด ร่วมวิจัยการศึกษาชีวสมมูล กับศูนย์บริการเภสัชกรรม คณะเภสัชศาสตร์ มหาวิทยาลัยเชียงใหม่
บริษัทผู้รับการถ่ายทอด :	-
ผู้จำหน่าย :	-
ผู้แทนจำหน่าย :	บริษัท เอสพีเอส เมดิคอล จำกัด
หน่วยงาน บริษัท หรือผู้ขึ้นบัญชีนวัตกรรมไทย :	บริษัท เกสซ์กรรรมศรีประสิทธิ์ จำกัด
ช่วงเวลาที่ยื่นทะเบียน :	มกราคม 2561 – มกราคม 2564 (3 ปี)
คุณสมบัตินวัตกรรม:	

ยามะทิมาโซล (Methimazole) ภายใต้ชื่อทางการค้าว่า Timazol นี้ เป็นยาสามัญ รูปแบบยาเม็ด เพื่อใช้รักษาอาการต่อมไทรอยด์ทำงานมากเกินปกติ บรรเทาอาการต่อมไทรอยด์ทำงานมากเกินปกติ เพื่อเตรียมคนไข้ที่จะได้รับการรักษาด้วยการตัดต่อมไทรอยด์บางส่วนออก หรือด้วยการให้สารกัมมันตรังสีไอโอดีน รวมทั้งในผู้ป่วยที่ไม่สามารถรับการรักษาโดยการตัดต่อมไทรอยด์ได้ และใช้ในผู้ป่วยเด็ก เพื่อชะลอการผ่าตัดจนกว่าจะถึงอายุอันสมควร โดยยาดังกล่าวมีชื่อการค้า Tapazole ที่มีจำหน่ายในประเทศไทยมีราคาสูง บริษัทจึงได้ดำเนินการวิจัยและพัฒนาโดยการค้นคว้าข้อมูล วิจัยพัฒนาและคัดเลือกสูตรตำรับ ศึกษาความคงสภาพของยา รวมทั้งได้ทำการศึกษาชีวสมมูลเพื่อเปรียบเทียบกับยาดังกล่าว ซึ่งพบว่ามี ความทัดเทียมกันทั้งด้านคุณภาพ ประสิทธิภาพและความปลอดภัย โดยได้รับอนุมัติทะเบียนยาจากสำนักงานคณะกรรมการอาหารและยาแล้ว

คุณลักษณะเฉพาะ

1. เป็นยาที่ใช้รักษาอาการต่อมไทรอยด์ทำงานมากเกินปกติ
2. ใช้บรรเทาอาการต่อมไทรอยด์ทำงานเกินปกติ เพื่อเตรียมคนไข้ที่จะได้รับการรักษาด้วยการตัดต่อมไทรอยด์บางส่วนออกหรือด้วยการให้สารกัมมันตรังสีไอโอดีน
3. ใช้สำหรับผู้ป่วยที่ไม่สามารถรับการรักษาโดยการตัดต่อมไทรอยด์ได้ และในผู้ป่วยเด็กเพื่อชะลอการผ่าตัดจนกว่าจะถึงอายุอันสมควร
4. เป็นยาที่ผลิตขึ้นในประเทศไทย โดยการศึกษาชีวสมมูล (Bioequivalent study) เปรียบเทียบกับยาดังกล่าว ซึ่งพบว่ามีคุณภาพ ประสิทธิภาพ และความปลอดภัยทัดเทียมกับยาดังกล่าว แต่มีราคาถูกกว่า

+++++



บริษัท เกสซ์กรรรมศรีประสิทธิ์ จำกัด



0 2420 1632 - 5

รหัส : 03010027

ชื่อสามัญของผลงานนวัตกรรมไทย :	ยาไบโซโพรลอล ฟูมาเรต (Bisoprolol fumarate)
ชื่อทางการค้าของผลงานนวัตกรรมไทย :	บิสลอค 2.5 (BISLOC 2.5) และ บิสลอค 5 (BISLOC 5)
หน่วยงานที่พัฒนา :	บริษัท ยูนิชั่น จำกัด
บริษัทผู้รับการถ่ายทอด :	-
ผู้จำหน่าย :	บริษัท ยูนิชั่น จำกัด
ผู้แทนจำหน่าย :	บริษัท เมดไลน์ จำกัด
หน่วยงาน บริษัท หรือผู้ขึ้นบัญชีนวัตกรรมไทย :	บริษัท ยูนิชั่น จำกัด
ช่วงเวลาที่ยื่นทะเบียน :	มกราคม 2561 – มกราคม 2564 (3 ปี)

คุณสมบัตินวัตกรรม:

1. ยาออกฤทธิ์โดยปิดกั้นตัวรับเบต้า 1 แบบจำเพาะเจาะจง ในขนาดการใช้ยา ≤ 20 มิลลิกรัม ยาจะไม่มีผลหรือมีผลน้อยต่อการปิดกั้นตัวรับเบต้า 2
2. Bisoprolol fumarate เป็นยาที่ผลิตขึ้นในประเทศไทย ที่มีชีวสมมูลเทียบเท่ากับยาต้นแบบจากต่างประเทศ แต่มีราคาถูกกว่า

คุณลักษณะเฉพาะ

1. ยา BISLOC 2.5 : ยาเม็ดเคลือบฟิล์มสีขาว รูปหัวใจ ฐานเล็กน้อย ทั้งสองด้าน ด้านหนึ่งมีขีดแบ่งครึ่ง อีกด้านหนึ่งเรียบ
2. ยา BISLOC 5 : ยาเม็ดเคลือบฟิล์มสีเหลืองอ่อน รูปหัวใจ ฐานเล็กน้อย ทั้งสองด้าน ด้านหนึ่งมีขีดแบ่งครึ่ง อีกด้านหนึ่งเรียบ
3. ยา BISLOC มีการศึกษาชีวสมมูล เปรียบเทียบกับยาต้นแบบ พบว่ายา มีความเทียบเท่าการรักษาโรค ไม่แตกต่างกับยาต้นแบบที่นำเข้ามาจากต่างประเทศ ที่ได้รับการรับรองจากสำนักงานคณะกรรมการอาหารและยา
4. Package ที่ช่วยให้ผู้ป่วยและบุคลากรทางการแพทย์ ตรวจสอบวันที่ผลิต วันที่หมดอายุของยาได้ทุกเม็ด เพื่ออำนวยความสะดวกในการบริหารยา

+++++



บริษัท ยูนิชั่น จำกัด



0 3856 4930 - 32

รหัส : 03010028

ชื่อสามัญของผลงานนวัตกรรมไทย :	ยาเลวีโทราซีแทม (Levetiracetam)
ชื่อทางการค้าของผลงานนวัตกรรมไทย :	เลซีแทม 250 , เลซีแทม 500 (LECETAM 250 , LECETAM 500)
หน่วยงานที่พัฒนา :	บริษัท ยูนิซัน จำกัด
บริษัทผู้รับการถ่ายทอด :	-
ผู้จำหน่าย :	บริษัท ยูนิซัน จำกัด
ผู้แทนจำหน่าย :	-
หน่วยงาน บริษัท หรือผู้ขึ้นบัญชีนวัตกรรมไทย :	บริษัท ยูนิซัน จำกัด
ช่วงเวลาที่ยื่นทะเบียน :	มกราคม 2561 – มกราคม 2564 (3 ปี)
คุณสมบัตินวัตกรรม:	

Levetiracetam เป็นยากันชักรุ่นใหม่ (novel antiepileptic drugs) ที่ใช้สำหรับเป็นยาร่วมในการรักษาอาการชัก ชนิด Partial onset myoclonic และ/หรือ Primary generalized tonic-clonic seizures โดยจากการศึกษาพบว่ายา Levetiracetam ออกฤทธิ์ยับยั้ง Voltage dependent N-type calcium channels GABA-ergic inhibitory transmission ซึ่งไปแทนที่ negative modulators ลด delayed rectifier potassium current และ/หรือการจับกับ synaptic โปรตีน ซึ่งเกี่ยวกับการหลั่งของสารสื่อประสาท โดยมีคุณสมบัติในการจับกับโปรตีนได้น้อย (น้อยกว่า 10%) และมี Linear pharmacokinetic correlation รวมทั้งไม่มีฤทธิ์ยับยั้ง หรือกระตุ้นการทำงานของ liver enzyme ทำให้เกิดปฏิกิริยาระหว่างยาน้อยกว่ายาชักพื้นฐาน นอกจากนี้ยังเกิดอาการข้างเคียงน้อยกว่ายากันชักกลุ่มเก่า Lecetam เป็นยาที่ผลิตขึ้นในประเทศไทย ที่มีชีวสมมูลเทียบเท่ากับยาต้นแบบจากต่างประเทศ

คุณลักษณะเฉพาะ

1. Levetiracetam จัดเป็นยาในกลุ่ม antiepileptic drugs ซึ่งเป็นยากันชักรุ่นใหม่ที่มีออกฤทธิ์กว้าง (Broad Spectrum) ทำให้สามารถรักษาอาการชักได้หลายประเภท
2. Levetiracetam ไม่มีฤทธิ์ยับยั้ง หรือกระตุ้นการทำงานของ liver enzyme ทำให้เกิดปฏิกิริยาระหว่างยาน้อยกว่ายาชักพื้นฐาน
3. LECETAM 500 มีการศึกษาชีวสมมูล (Bioequivalence study) ใน Health Thai volunteers พบว่า ค่าทางเภสัชศาสตร์ไม่มีความแตกต่างกับ Keppra (R) 500 mg ซึ่งเป็นยาต้นแบบ

+++++



บริษัท ยูนิซัน จำกัด



0 3856 4930 - 32

บัญชีนวัตกรรมไทย ฉบับรวมเล่ม (กันยายน 2560 – มิถุนายน 2561)

สำนักงบประมาณ

รหัส : 03010029

ชื่อสามัญของผลงานนวัตกรรมไทย :	ยาเลโวซีทิรีซีน ไดไฮโดรคลอไรด์ (Levocetirizine dihydrochloride)
ชื่อทางการค้าของผลงานนวัตกรรมไทย :	เซติซาล 5 (CETIZAL 5)
หน่วยงานที่พัฒนา :	บริษัท ยูนิซัน จำกัด
บริษัทผู้รับการถ่ายทอด :	-
ผู้จำหน่าย :	บริษัท ยูนิซัน จำกัด
ผู้แทนจำหน่าย :	บริษัท เมดไลน์ จำกัด
หน่วยงาน บริษัท หรือผู้ขึ้นบัญชีนวัตกรรมไทย :	บริษัท ยูนิซัน จำกัด
ช่วงเวลาที่ยื่นทะเบียน :	มกราคม 2561 – มกราคม 2564 (3 ปี)
คุณสมบัตินวัตกรรม:	

- รักษาอาการแพ้ที่เกี่ยวข้องกับสภาวะการแพ้ต่าง ๆ เช่น เยื่อจมูกอักเสบ จากการแพ้ตลอดปี (perennial allergic rhinitis) เยื่อจมูกอักเสบ จากการแพ้ตามฤดูกาล (seasonal allergic rhinitis) ลมพิษที่เป็นเรื้อรัง (chronic idiopathic urticaria)
 - ยา CETIZAL 5 มีการศึกษาชีวสมมูล เปรียบเทียบกับยาต้นแบบ พบว่ามียา CETIZAL 5 มีความเท่าเทียมของการรักษาโรคไม่แตกต่างกับยาต้นแบบที่นำเข้าจากต่างประเทศ ที่ได้รับการรับรองจากสำนักงานคณะกรรมการอาหารและยา
 - ยา CETIZAL 5 เป็นยาที่พัฒนาและผลิตในประเทศไทย เพื่อทดแทนยานำเข้าจากต่างประเทศ
- คุณลักษณะเฉพาะ

- ยาเม็ดเคลือบฟิล์มสีขาว รูปยาว ปลายมน นูน ทั้งสองด้าน ด้านหนึ่งมีอักษร LC อีกด้านหนึ่งมีขีดแบ่งครึ่ง และเลข 5 อยู่ด้านซ้ายของขีดแบ่งครึ่ง
- Package ที่ช่วยให้ผู้ป่วยและบุคลากรทางการแพทย์ ตรวจสอบวันที่ผลิต วันที่หมดอายุ ของยา ได้ทุกเม็ด เพื่ออำนวยความสะดวกในการบริหารยา

+++++



รหัส : 03010030

ชื่อสามัญของผลงานนวัตกรรมไทย : ยาซิลเดนาฟิล (Sildenafil)
 ชื่อทางการค้าของผลงานนวัตกรรมไทย : สิลาทิโอ (SILATIO)
 หน่วยงานที่พัฒนา : บริษัท ยูนิซัน จำกัด
 บริษัทผู้รับการถ่ายทอด : -
 ผู้จำหน่าย : บริษัท ยูนิซัน จำกัด
 ผู้แทนจำหน่าย : บริษัท เมดไลน์ จำกัด
 หน่วยงาน บริษัท หรือผู้ขึ้นบัญชีนวัตกรรมไทย : บริษัท ยูนิซัน จำกัด
 ช่วงเวลาที่ขึ้นทะเบียน : มกราคม 2561 – มกราคม 2564 (3 ปี)
 คุณสมบัตินวัตกรรม:

- ใช้รักษาความดันโลหิตสูงในหลอดเลือดแดงปอด (pulmonary artery hypertension, PAH) และช่วยเพิ่มความสามารถในการออกกำลังกายให้ดีขึ้นและลดความดันโลหิตเฉลี่ยของหลอดเลือดแดงปอด
 - ยา SILATIO มีการศึกษาชีวสมมูล เปรียบเทียบกับยาดั้งแบบ พบว่ายา SILATIO มีความเท่าเทียมของการรักษาโรคไม่แตกต่างกับยาดั้งแบบที่นำเข้ามาจากต่างประเทศ ที่ได้รับการรับรองจากสำนักงานคณะกรรมการอาหารและยา
 - ยา SILATIO เป็นยาที่พัฒนาและผลิตในประเทศไทย เพื่อทดแทนยานำเข้าจากต่างประเทศ
- คุณลักษณะเฉพาะ

- ยาเม็ด รูปกลม นูน เคลือบฟิล์มสีขาว ด้านหนึ่งมีเลข 20 อีกด้านหนึ่งมีขีดแบ่งครึ่ง
- Package ที่ช่วยให้ผู้ป่วยและบุคลากรทางการแพทย์ ตรวจสอบ วันที่ผลิต วันที่หมดอายุ ของยาได้ทุกเม็ด เพื่ออำนวยความสะดวกในการบริหารยา

+++++



รหัส : 03010031

ชื่อสามัญของผลงานนวัตกรรมไทย :	ยาไกลิเมพิไรด์ (Glimepiride)
ชื่อทางการค้าของผลงานนวัตกรรมไทย :	โลซู-3 และ โลซู-4 (LOSU-3 and LOSU-4)
หน่วยงานที่พัฒนา :	บริษัท ยูนิซัน จำกัด
บริษัทผู้รับการถ่ายทอด :	-
ผู้จำหน่าย :	บริษัท ยูนิซัน จำกัด
ผู้แทนจำหน่าย :	บริษัท เมดไลน์ จำกัด
หน่วยงาน บริษัท หรือผู้ขึ้นบัญชีนวัตกรรมไทย :	บริษัท ยูนิซัน จำกัด
ช่วงเวลาที่ยื่นทะเบียน :	มกราคม 2561 – มกราคม 2564 (3 ปี)

คุณสมบัตินวัตกรรม:

1. รักษาโรคเบาหวานชนิดที่ไม่พึ่งอินซูลิน(type2) เพื่อใช้เสริมกับการควบคุมอาหาร และการออกกำลังกาย ซึ่งอาจใช้ยานี้ร่วมกับ metformin หรืออินซูลินได้
2. ยา LOSU มีการศึกษาชีวสมมูลและศึกษาเปรียบเทียบการละลายในหลอดทดลองกับยาต้นแบบ พบว่ายา LOSU มีความเท่าเทียมของการรักษาโรคไม่แตกต่างกับยาต้นแบบที่นำเข้าจากต่างประเทศ ที่ได้รับการรับรองจากสำนักงานคณะกรรมการอาหารและยา
3. ยา LOSU เป็นยาที่พัฒนาและผลิตในประเทศไทย ต้องการให้ประชาชนได้เข้าถึงยาทุกระดับ และเพื่อทดแทนยานำเข้าจากต่างประเทศ

คุณลักษณะเฉพาะ:

1. LOSU-4 : ยาเม็ด รูปเลขแปด แบน มีขอบ สีฟ้า มีขีดแบ่งครึ่งทั้งสองด้าน โดยมี อักษร GL และเลข 4 อยู่คนละข้างของขีดแบ่งครึ่งทั้งสองด้าน
2. LOSU-3 : ยาเม็ด รูปเลขแปด แบน มีขอบ สีขาวออกเหลืองอ่อน มีขีดแบ่งครึ่งทั้งสองด้าน โดยมี อักษร GL และเลข 3 อยู่คนละข้างของขีดแบ่งครึ่งทั้งสองด้าน
3. Package ที่ช่วยให้ผู้ป่วยตรวจสอบ วันที่ผลิต วันที่หมดอายุ ของยาได้ทุกเม็ด ที่อำนวยความสะดวกในการบริหารยาของบุคลากรทางการแพทย์

+++++



รหัส : 03010032

ชื่อสามัญของผลงานนวัตกรรมไทย :	ยาเอสซิโพรามโอเลต (Escitalopram Oxalate)
ชื่อทางการค้าของผลงานนวัตกรรมไทย :	อีโซแพม 10 (ESOPAM 10)
หน่วยงานที่พัฒนา :	บริษัท ยูนิซัน จำกัด
บริษัทผู้รับการถ่ายทอด :	-
ผู้จำหน่าย :	บริษัท ยูนิซัน จำกัด
ผู้แทนจำหน่าย :	-
หน่วยงาน บริษัท หรือผู้ขึ้นบัญชีนวัตกรรมไทย :	บริษัท ยูนิซัน จำกัด
ช่วงเวลาที่ยื่นทะเบียน :	มกราคม 2561 – มกราคม 2564 (3 ปี)
คุณสมบัตินวัตกรรม:	

- Escitalopram เป็นยาในกลุ่ม Selective serotonin reuptake inhibitor ที่พัฒนาขึ้นมาเพื่อ เพิ่มการตอบสนองต่อการรักษาและลดอาการข้างเคียงที่เกิดขึ้น เช่น ไม่มีฤทธิ์ทาง anticholinergic ฤทธิ์ง่วงซึม น้อย ผู้ป่วยสูงอายุสามารถทนต่อยาได้มากกว่ายาในกลุ่มเดิม ในตอนเริ่มต้นขนาดยาของผู้สูงอายุควรให้ต่ำ และปรับขึ้นช้าๆ มีข้อบ่งใช้ในการรักษาโรคซึมเศร้า อาการวิตกกังวล โรคย้ำคิดย้ำทำ โรคตื่นตระหนกและโรควิตกกังวลในการเข้าสังคม ผลทางเภสัชวิทยาพบว่ายา escitalopram นั้นออกฤทธิ์ในการยับยั้ง serotonin อย่างเฉพาะเจาะจงและมีผลข้างเคียงที่น้อยกว่ายาในกลุ่ม SSRI
- Escitalopram ถูกผลิตขึ้นในประเทศไทยในชื่อการค้า ESOPAM 10 นั้นเป็นยาในรูปแบบ Film coated tablet ที่มีประสิทธิภาพทัดเทียมกับยาดั้งแบบจากต่างประเทศในชีวสมมูลที่เท่าเทียมกัน

คุณลักษณะเฉพาะ

- ESOPAM 10 มีการศึกษาชีวสมมูล (Bioequivalence study) ใน Healthy volunteers จำนวน 24 คน ที่ศูนย์การแพทย์กาญจนาภิเษก มหาวิทยาลัยมหิดล พบว่าค่าทางเภสัชจลนศาสตร์มีชีวสมมูลเทียบเท่ากัน
- Lexapro 10 ซึ่งเป็นยาดั้งแบบและได้มีการทำการศึกษาเทียบการละลายของผลิตภัณฑ์ทั้งสองตัว พบว่า ไม่มีความแตกต่างกันอย่างมีนัยสำคัญ

+++++



รหัส : 03010033

ชื่อสามัญของผลงานนวัตกรรมไทย :	ยากาบาเพนติน (Gabapentin)
ชื่อทางการค้าของผลงานนวัตกรรมไทย :	วัลทีน 400 (VULTIN 400)
หน่วยงานที่พัฒนา :	บริษัท ยูนิซัน จำกัด
บริษัทผู้รับการถ่ายทอด :	-
ผู้จำหน่าย :	บริษัท ยูนิซัน จำกัด
ผู้แทนจำหน่าย :	บริษัท เมดไลน์ จำกัด
หน่วยงาน บริษัท หรือผู้ขึ้นบัญชีนวัตกรรมไทย :	บริษัท ยูนิซัน จำกัด
ช่วงเวลาที่ยื่นทะเบียน :	มกราคม 2561 – มกราคม 2564 (3 ปี)
คุณสมบัตินวัตกรรม:	

- ใช้รักษาโรคชักแบบ Partial seizures ชนิด with and without secondary generalization โดยใช้เป็นยาเดี่ยวในผู้ใหญ่หรือเด็กอายุมากกว่า 12 ปีขึ้นไป ใช้รักษาอาการปวดจากเส้นประสาทอักเสบ (Neuropathic pain) ในผู้ใหญ่ อายุ 18 ปีขึ้นไป
 - ยา VULTIN 400 มีการศึกษาชีวสมมูล เปรียบเทียบกับยาดั้งแบบ พบว่ายา VULTIN 400 มีความเท่าเทียมของการรักษาโรคไม่แตกต่างกับยาดั้งแบบที่นำเข้าจากต่างประเทศ ที่ได้รับการรับรองจากสำนักงานคณะกรรมการอาหารและยา
 - ยา VULTIN 400 เป็นยาที่พัฒนาและผลิตในประเทศไทย เพื่อทดแทนยานำเข้าจากต่างประเทศ
- คุณลักษณะเฉพาะ
- แคปซูล เบอร์ 0 สีเหลือง บนแคปซูลมีเลข 400 สีดำ ภายในบรรจุผงยาสีขาว
 - Package ที่ช่วยให้ผู้ป่วยและบุคลากรทางการแพทย์ ตรวจสอบวันที่ผลิต วันที่หมดอายุ ของยาได้ทุกระยะ เพื่ออำนวยความสะดวกในการบริหารยา

+++++



รหัส : 03010034

ชื่อสามัญของผลงานนวัตกรรมไทย :	ยากาบาเพนติน (Gabapentin)
ชื่อทางการค้าของผลงานนวัตกรรมไทย :	Gabutin Capsule
หน่วยงานที่พัฒนา :	บริษัท ฟาร์มานูวา จำกัด
บริษัทผู้รับการถ่ายทอด :	-
ผู้จำหน่าย :	บริษัท สยามฟาร์มาซูติคอล จำกัด
ผู้แทนจำหน่าย :	-
หน่วยงาน บริษัท หรือผู้ขึ้นบัญชีนวัตกรรมไทย :	บริษัท สยามฟาร์มาซูติคอล จำกัด
ช่วงเวลาที่ยื่นทะเบียน :	มกราคม 2561 – มกราคม 2564 (3 ปี)
คุณสมบัตินวัตกรรม:	

1. Gabutin Capsule เป็นผลิตภัณฑ์ยาซึ่งประกอบด้วยตัวยาสำคัญคือ Gabapentin 100, 300, 600 มิลลิกรัม Gabapentin เป็นสารที่มีโครงสร้างสัมพันธ์กับสารสื่อประสาท GABA ออกฤทธิ์โดยจับกับ binding side บริเวณสมองที่สัมพันธ์กับ Voltage gated calcium channels ซึ่งเกี่ยวข้องกับ การปลดปล่อยสารสื่อประสาทที่ก่อให้เกิดลมชักและความรู้สึกเจ็บปวด ดังนั้นยานี้จึงมีข้อบ่งใช้ในการรักษาโรคลมชักและอาการปวดจากปลายประสาทอักเสบ
2. ผลิตภัณฑ์นี้มีรายงานการศึกษาชีวสมมูลผลิตภัณฑ์ยาสามัญเทียบกับผลิตภัณฑ์ยาดั้งแบบ (Neurontin)

+++++



รหัส : 03010035

ชื่อสามัญของผลงานนวัตกรรมไทย :	ยาเซฟดิเนียร์ (Cefdinir)
ชื่อทางการค้าของผลงานนวัตกรรมไทย :	Samnir Capsule, Samnir Suspension
หน่วยงานที่พัฒนา :	บริษัท ฟาร์มาซูวา จำกัด
บริษัทผู้รับการค้าถ่ายทอด :	-
ผู้จำหน่าย :	บริษัท สยามฟาร์มาซูติคอลล จำกัด
ผู้แทนจำหน่าย :	-
หน่วยงาน บริษัท หรือผู้ขึ้นบัญชีนวัตกรรมไทย :	บริษัท สยามฟาร์มาซูติคอลล จำกัด
ช่วงเวลาที่ยื่นทะเบียน :	มกราคม 2561 – มกราคม 2564 (3 ปี)
คุณสมบัตินวัตกรรม:	

1. Samnir เป็นผลิตภัณฑ์ยาซึ่งประกอบด้วยตัวยาสาคัญคือ Cefdinir จัดเป็นยาปฏิชีวนะในกลุ่ม cephalosporin ออกฤทธิ์โดยการยับยั้งการสร้างผนังเซลล์ของเชื้อแบคทีเรีย มีฤทธิ์ต้านแบคทีเรียทั้งแกรมบวกและแกรมลบ ยานี้มีข้อบ่งใช้ในการรักษาโรคติดเชื้อแบคทีเรียที่ไวต่อยานี้ ได้แก่ โรคติดเชื้อที่ระบบทางเดินหายใจส่วนบน (หูส่วนกลาง อักเสบเฉียบพลัน ไชนัสอักเสบเฉียบพลัน คอหอย/ทอนซิลอักเสบเฉียบพลันแบบเป็นซ้ำและแบบเรื้อรัง) , โรคติดเชื้อที่ระบบทางเดินหายใจส่วนล่าง (ปอดอักเสบจากการติดเชื้อแบคทีเรียในชุมชน หลอดลมอักเสบเฉียบพลันซึ่งมีการติดเชื้อแบคทีเรียซ้ำซ้อนและหลอดลมอักเสบเรื้อรังจากการติดเชื้อแบคทีเรียที่รุนแรงขึ้น) โรคติดเชื้อทางผิวหนังและโครงสร้างทางผิวหนังที่ไม่มีภาวะแทรกซ้อน

2. ผลิตภัณฑ์นี้มีรายงานการศึกษาชีวสมมูลผลิตภัณฑ์ยาสามัญเทียบกับผลิตภัณฑ์ยาต้นแบบ (Omnicef)

+++++



รหัส : 03010036

ชื่อสามัญของผลงานนวัตกรรมไทย :	ยาเซฟโทรแทกซิม (Cefotaxime)
ชื่อทางการค้าของผลงานนวัตกรรมไทย :	Claraxim Injection
หน่วยงานที่พัฒนา :	บริษัท สยามเภสัช จำกัด
บริษัทผู้รับการถ่ายทอด :	-
ผู้จำหน่าย :	บริษัท สยามฟาร์มาซูติคอล จำกัด
ผู้แทนจำหน่าย :	-
หน่วยงาน บริษัท หรือผู้ขึ้นบัญชีนวัตกรรมไทย :	บริษัท สยามฟาร์มาซูติคอล จำกัด
ช่วงเวลาที่ขึ้นทะเบียน :	มกราคม 2561 – มกราคม 2564 (3 ปี)
คุณสมบัตินวัตกรรม:	

ยาเซฟโทรแทกซิม (Cefotaxime) เป็นยาปฏิชีวนะกลุ่ม cephalosporin รุ่นที่ 3 ออกฤทธิ์ทำลายเชื้อแบคทีเรีย โดยยับยั้งการสังเคราะห์ผนังเซลล์ของแบคทีเรีย Cefotaxime มีฤทธิ์กว้างในการทำลายเชื้อแบคทีเรียและมีผลต่อ Pseudomonas aeruginosa (บางสายพันธุ์) รวมทั้งสามารถต้านเอนไซม์ β -lactamases ที่เกิดจากเชื้อแบคทีเรียได้ มีข้อบ่งใช้ในการรักษาการติดเชื้อแบคทีเรียในส่วนต่างๆ ของร่างกายที่เกิดจากเชื้อซึ่งไวต่อยา ได้แก่ การติดเชื้อที่ระบบทางเดินหายใจ รวมทั้งปอดบวม, การติดเชื้อในช่องท้อง เยื่อช่องท้องอักเสบ, การติดเชื้อที่ผิวหนังและเนื้อเยื่ออ่อน, การติดเชื้อที่ไตและระบบทางเดินปัสสาวะ, การติดเชื้อที่ระบบอวัยวะสืบพันธุ์ รวมทั้งหนองใน อังเชิงกรานอักเสบ, การติดเชื้อที่หู การติดเชื้อที่กระดูกและข้อต่อ การติดเชื้อที่รุนแรงอื่นๆ

+++++



รหัส : 03010037

ชื่อสามัญของผลงานนวัตกรรมไทย :	ยาโคลิสติเมเตท โซเดียม (Colistimethate Sodium)
ชื่อทางการค้าของผลงานนวัตกรรมไทย :	Mellistin Injection
หน่วยงานที่พัฒนา :	บริษัท ฟาร์มานูวา จำกัด
บริษัทผู้รับการถ่ายทอด :	-
ผู้จำหน่าย :	บริษัท สยามฟาร์มาซูติคอล จำกัด
ผู้แทนจำหน่าย :	-
หน่วยงาน บริษัท หรือผู้ขึ้นบัญชีนวัตกรรมไทย :	บริษัท สยามฟาร์มาซูติคอล จำกัด
ช่วงเวลาที่ขึ้นทะเบียน :	มกราคม 2561 – มกราคม 2566 (5 ปี)
คุณสมบัตินวัตกรรม:	

Mellistin Injection เป็นผลิตภัณฑ์ยาซึ่งมีตัวยาสำคัญ คือ Colistimethate Sodium 150 มิลลิกรัม เป็นอนุพันธ์ sulfamethyl ของ Colistin ซึ่ง Colistin หรือ polymyxin E จัดเป็นยาปฏิชีวนะกลุ่ม polymyxins ที่สร้างจากเชื้อแบคทีเรีย *Bacillus polymyxa var colistinus* ซึ่งมีประสิทธิภาพในการฆ่าเชื้อ gram-negative bacilli หลายชนิดและไม่มีผลต่อแบคทีเรียแกรมบวก เชื้อราและไวรัส Colistimethate (Colistin-methanesulfonate) จะถูก hydrolyzed เป็น Colistin ซึ่งมีคุณสมบัติเป็น cationic detergent โดยยาจะทำปฏิกิริยากับ Bacterial cytoplasmic membrane โดยการจับกับผนังเซลล์ของแบคทีเรีย ส่งผลต่อการซึมผ่านของผนังเซลล์ของแบคทีเรีย ทำให้ผนังเซลล์รั่วและแบคทีเรียตายในที่สุด ข้อบ่งใช้ในการรักษาโรคที่เกิดจากการติดเชื้อแบคทีเรียที่ไวต่อยานี้

+++++



รหัส : 03010038

ชื่อสามัญของผลงานนวัตกรรมไทย :	ยาออนแดนซีตรอน ไฮโดรคลอไรด์ (Ondansetron Hydrochloride)
ชื่อทางการค้าของผลงานนวัตกรรมไทย :	Onsia Injection
หน่วยงานที่พัฒนา :	บริษัท สยามเภสัช จำกัด
บริษัทผู้รับการถ่ายทอด :	-
ผู้จำหน่าย :	บริษัท สยามฟาร์มาซูติคอลล จำกัด
ผู้แทนจำหน่าย :	-
หน่วยงาน บริษัท หรือผู้ขึ้นบัญชีนวัตกรรมไทย :	บริษัท สยามฟาร์มาซูติคอลล จำกัด
ช่วงเวลาที่ยื่นทะเบียน :	มกราคม 2561 – มกราคม 2564 (3 ปี)
คุณสมบัตินวัตกรรม:	

Onsia เป็นผลิตภัณฑ์ยาซึ่งมีตัวยาสำคัญคือ Ondansetron เป็นยาต้านอาเจียนในกลุ่ม Type 3 serotonin receptor antagonists ออกฤทธิ์ทั้งในระบบประสาทส่วนกลางและส่วนปลาย โดยยับยั้งที่ Type 3 serotonin receptor แบบเฉพาะเจาะจง จึงมีผลในการรักษาอาการคลื่นไส้ อาเจียน ยานี้มีข้อบ่งใช้สำหรับควบคุมอาการคลื่นไส้และอาเจียนในผู้ป่วยที่ได้รับยาเคมีบำบัดหรือรังสี และป้องกันรักษาอาการคลื่นไส้และอาเจียนในผู้ป่วยหลังผ่าตัด ผลิตภัณฑ์นี้มีรายงานการศึกษาชีวสมมูลผลิตภัณฑ์ยาสามัญเทียบกับผลิตภัณฑ์ยาต้นแบบ (Zofran)

+++++



รหัส : 03010039

ชื่อสามัญของผลงานนวัตกรรมไทย :	ยาเซฟไตรอะโซน (ไดโซเดียม) (Ceftriaxone (as disodium))
ชื่อทางการค้าของผลงานนวัตกรรมไทย :	Cef-3 Injection
หน่วยงานที่พัฒนา :	บริษัท สยามเภสัช จำกัด
บริษัทผู้รับการถ่ายทอด :	-
ผู้จำหน่าย :	บริษัท สยามฟาร์มาซูติคอล จำกัด
ผู้แทนจำหน่าย :	-
หน่วยงาน บริษัท หรือผู้ขึ้นบัญชีนวัตกรรมไทย :	บริษัท สยามฟาร์มาซูติคอล จำกัด
ช่วงเวลาที่ยื่นทะเบียน :	มกราคม 2561 – มกราคม 2564 (3 ปี)
คุณสมบัตินวัตกรรม:	

Cef-3 เป็นผลิตภัณฑ์ยาซึ่งมีตัวยาสำคัญ คือ Ceftriaxone (as disodium) ซึ่งจัดเป็นยาปฏิชีวนะกลุ่ม Cephalosporins เป็นยาปฏิชีวนะที่มีฤทธิ์กว้าง มีข้อบ่งใช้ในการรักษาการติดเชื้อในส่วนต่างๆ ของร่างกายที่เกิดจากเชื้อซึ่งไวต่อยา ได้แก่ การติดเชื้อที่ระบบทางเดินหายใจ ปอดบวม การติดเชื้อของหู การติดเชื้อที่ไตและระบบทางเดินปัสสาวะ ติดเชื้อในกระแสโลหิต (sepsis) เยื่อหุ้มสมองอักเสบ (meningitis) ป้องกันการติดเชื้อเกี่ยวกับศัลยกรรม การติดเชื้อของกระดูก ข้อ เนื้อเยื่อผิวหนัง การติดเชื้อในช่องท้อง การติดเชื้อโคโนเรียชนิดไม่ซับซ้อน และการติดเชื้อในผู้ป่วยโรค leptospirosis ซึ่งเกิดจากเชื้อ *Leptospira interrogans* จากสัตว์ที่เป็นพาหะและจากการปนเปื้อนในสิ่งแวดล้อม

+++++



รหัส : 03010040

ชื่อสามัญของผลงานนวัตกรรมไทย :	ยาอะม็อกซิซิลลิน (โซเดียม) และคลาวูลานาต (โพแทสเซียม) (Amoxicillin (as sodium) and Clavulanate (as potassium))
ชื่อทางการค้าของผลงานนวัตกรรมไทย :	Cavumox Tablet /Cavumox Injection
หน่วยงานที่พัฒนา :	บริษัท สยามเภสัช จำกัด
บริษัทผู้รับการถ่ายทอด :	-
ผู้จำหน่าย :	บริษัท สยามฟาร์มาซูติคอลล จำกัด
ผู้แทนจำหน่าย :	-
หน่วยงาน บริษัท หรือผู้ขึ้นบัญชีนวัตกรรมไทย :	บริษัท สยามฟาร์มาซูติคอลล จำกัด
ช่วงเวลาที่ยื่นทะเบียน :	มกราคม 2561 – มกราคม 2564 (3 ปี)
คุณสมบัตินวัตกรรม:	

Cavumox เป็นผลิตภัณฑ์ซึ่งมีตัวยาสำคัญคือ Amoxicillin และ Clavulanic acid ซึ่ง Amoxicillin sodium เป็นยาปฏิชีวนะที่มีฤทธิ์กว้างในการทำลายเชื้อแบคทีเรียโดยยับยั้งการสร้างผนังเซลล์ของแบคทีเรีย กับ Clavulanate potassium ซึ่งมีฤทธิ์ยับยั้ง β - lactamase ที่สร้างจากเชื้อแบคทีเรียแกรมลบและแกรมบวก ดังนั้น Clavulanate potassium จึงช่วยป้องกัน Amoxicillin ไม่ให้ถูกทำลายจากเอนไซม์ β - lactamase และช่วยให้ Amoxicillin ออกฤทธิ์ทำลายเชื้อแบคทีเรียได้ในวงกว้างขึ้น นอกจากนี้ Clavulanate potassium มีผลต้าน plasmid - mediated และ chromosomal β - lactamase บางชนิด แต่จะมีผลเล็กน้อยต่อ chromosomally mediated type I cephalosporinases : Richmond - Sykes type I ซึ่งผลการต้านนี้มีความสำคัญต่อการถ่ายทอดผลการดื้อยาของแบคทีเรีย

+++++



รหัส : 03010041

ชื่อสามัญของผลงานนวัตกรรมไทย :	ยาเซฟเพอราโซน โซเดียม และซัลแบคแทม โซเดียม/ (Cefoperazone Sodium and Sulbactam Sodium)
ชื่อทางการค้าของผลงานนวัตกรรมไทย :	Sulcef Injection
หน่วยงานที่พัฒนา :	บริษัท สยามเภสัช จำกัด ร่วมกับบริษัท ฟาร์มานูวา จำกัด
บริษัทผู้รับการถ่ายทอด :	-
ผู้จำหน่าย :	บริษัท สยามฟาร์มาซูติคอลล จำกัด
ผู้แทนจำหน่าย :	-
หน่วยงาน บริษัท หรือผู้ขึ้นบัญชีนวัตกรรมไทย :	บริษัท สยามฟาร์มาซูติคอลล จำกัด
ช่วงเวลาที่ยื่นทะเบียน :	มกราคม 2561 – มกราคม 2564 (3 ปี)
คุณสมบัตินวัตกรรม:	

Sulcef Injection เป็นผลิตภัณฑ์ยาซึ่งมีตัวยาสำคัญ คือ Sulbactam Sodium และ Cefoperazone Sodium โดย Sulbactam เป็น penicillanic acid sulfone ที่มีคุณสมบัติในการยับยั้งเอนไซม์ beta-lactamase ที่ผลิตโดยแบคทีเรียหลายชนิด จึงช่วยเพิ่มประสิทธิภาพของการทำลายเชื้อของยาในกลุ่ม cephalosporin ต่อแบคทีเรียหลายสายพันธุ์ที่ดื้อต่อยานี้ สำหรับ Cefoperazone เป็นยาปฏิชีวนะกลุ่ม cephalosporin รุ่นที่ 3 ที่ออกฤทธิ์กว้าง สามารถออกฤทธิ์ต้านเชื้อแบคทีเรียทั้งชนิดแกรมบวก แกรมลบ และชนิดที่ไม่ใช้ออกซิเจน โดยการยับยั้งการสร้างผนังเซลล์ของเชื้อแบคทีเรีย จึงใช้รักษาการติดเชื้อที่เกิดจากเชื้อซึ่งไวต่อยา ดังนี้ โรคติดเชื้อที่ระบบทางเดินหายใจทั้งส่วนบนและส่วนล่าง โรคติดเชื้อที่ระบบทางเดินปัสสาวะ ภาวะเยื่อหุ้มช่องท้องอักเสบ การติดเชื้อของอวัยวะภายในช่องท้องอื่นๆ ภาวะอู้งเชิงกรานอักเสบ เยื่อหุ้มสมองอักเสบ การติดเชื้ออื่นๆ ในระบบสืบพันธุ์ การติดเชื้อในกระแสเลือด การติดเชื้อที่ผิวหนังและเนื้อเยื่ออ่อน การติดเชื้อที่กระดูกและข้อ

+++++



บริษัท สยามฟาร์มาซูติคอลล จำกัด



0 2625 9999

บัญชีนวัตกรรมไทย ฉบับรวมเล่ม (กันยายน 2560 – มิถุนายน 2561)

สำนักงบประมาณ

รหัส : 03010042

ชื่อสามัญของผลงานนวัตกรรมไทย :	ยาเมโรพีเนม (ไตรไฮเดรต) (Meropenem (as trihydrate))
ชื่อทางการค้าของผลงานนวัตกรรมไทย :	Mapenem Injection
หน่วยงานที่พัฒนา :	บริษัท ฟาร์มานูวา จำกัด และบริษัท สยามเภสัช จำกัด
บริษัทผู้รับการถ่ายทอด :	-
ผู้จำหน่าย :	บริษัท สยามฟาร์มาซูติคอล จำกัด
ผู้แทนจำหน่าย :	-
หน่วยงาน บริษัท หรือผู้ขึ้นบัญชีนวัตกรรมไทย :	บริษัท สยามฟาร์มาซูติคอล จำกัด
ช่วงเวลาที่ยื่นทะเบียน :	มกราคม 2561 – มกราคม 2564 (3 ปี)
คุณสมบัตินวัตกรรม :	

Mapenem (500 mg และ 1 g Injection) เป็นผลิตภัณฑ์ยาซึ่งมีตัวยาสำคัญคือ Meropenem 500 มิลลิกรัม และ 1 กรัม เป็นยาปฏิชีวนะกลุ่ม carbapenem ออกฤทธิ์โดยรบกวนการสร้างผนังเซลล์ของเชื้อแบคทีเรีย เป็นยาปฏิชีวนะที่ออกฤทธิ์กว้างสามารถออกฤทธิ์ต้านเชื้อแบคทีเรียได้ทั้งแกรมบวกและแกรมลบ และทนต่อเอนไซม์ Serine Beta-lactamase ของแบคทีเรีย มีข้อบ่งใช้ในการรักษาโรคที่เกิดจากการติดเชื้อแบคทีเรียที่ไวต่อยานี้ ได้แก่ การติดเชื้อในช่องท้อง การติดเชื้อที่ผิวหนัง การติดเชื้อที่ระบบทางเดินหายใจส่วนล่าง การติดเชื้อที่เยื่อหุ้มสมอง การติดเชื้อที่ระบบทางเดินปัสสาวะ การติดเชื้อในอุ้งเชิงกราน เช่น เยื่อหุ้มดลูกอักเสบและการอักเสบของอุ้งเชิงกราน การติดเชื้อในกระแสเลือด และการติดเชื้อในผู้ป่วยที่มีภาวะเม็ดเลือดขาวในเลือดต่ำ โดยในการรักษาอาจใช้เดี่ยว ๆ หรือใช้ร่วมกับยาขนานอื่น

+++++



รหัส : 03010043

ชื่อสามัญของผลงานนวัตกรรมไทย :	ยาคลินดามัยซิน ฟอสเฟต (Clindamycin phosphate)
ชื่อทางการค้าของผลงานนวัตกรรมไทย :	Rosil Injection
หน่วยงานที่พัฒนา :	บริษัท ฟาร์มาซูวา จำกัด
บริษัทผู้รับการค้า :	-
ผู้จำหน่าย :	บริษัท สยามฟาร์มาซูติคอล จำกัด
ผู้แทนจำหน่าย :	-
หน่วยงาน บริษัท หรือผู้ขึ้นบัญชีนวัตกรรมไทย :	บริษัท สยามฟาร์มาซูติคอล จำกัด
ช่วงเวลาที่ยื่นทะเบียน :	มกราคม 2561 – มกราคม 2564 (3 ปี)
คุณสมบัตินวัตกรรม:	

Rosil เป็นผลิตภัณฑ์ยาซึ่ง 1 มิลลิตรประกอบด้วยตัวยาสำคัญคือ Clindamycin phosphate 150 มิลลิกรัม เป็นยาปฏิชีวนะกลุ่มเป็นอนุพันธ์ของ Lincomycin ออกฤทธิ์ยับยั้ง (bacteriostatic) และทำลาย (bacteriocidal) เชื้อแบคทีเรียโดยขึ้นอยู่กับความเข้มข้นของระดับยาที่บริเวณของการติดเชื้อ และความไวของเชื้อต่อยา โดยยับยั้งการสร้างโปรตีนของเชื้อแบคทีเรียโดยการจับกับ 50S ribosomal subunits ทำให้ไม่สามารถสร้างพันธะเปปไทด์ได้ ขอบ่งใช้ในการรักษาโรคที่เกิดจากการติดเชื้อแบคทีเรียที่ไวต่อยานี้ ได้แก่ การติดเชื้อที่ระบบทางเดินหายใจส่วนบนและส่วนล่าง การติดเชื้อที่ผิวหนังและเนื้อเยื่ออ่อน การติดเชื้อที่กระดูกและข้อ การติดเชื้อทางสูติ-นรีเวช การติดเชื้อในช่องท้อง การติดเชื้อในกระแสโลหิต และเยื่อหุ้มไขสันหลัง การติดเชื้อที่ฟัน เป็นต้น

+++++



รหัส : 03010044

ชื่อสามัญของผลงานนวัตกรรมไทย :	ยา ليفล็อกซาซิน (Levofloxacin)
ชื่อทางการค้าของผลงานนวัตกรรมไทย :	Lefloxin IV Infusion
หน่วยงานที่พัฒนา :	บริษัท สยามเภสัช จำกัด
บริษัทผู้รับการถ่ายทอด :	-
ผู้จำหน่าย :	บริษัท สยามฟาร์มาซูติคอลล จำกัด
ผู้แทนจำหน่าย :	-
หน่วยงาน บริษัท หรือผู้ขึ้นบัญชีนวัตกรรมไทย :	บริษัท สยามฟาร์มาซูติคอลล จำกัด
ช่วงเวลาที่ยื่นทะเบียน :	มกราคม 2561 – มกราคม 2564 (3 ปี)
คุณสมบัตินวัตกรรม:	

Lefloxin Injection (5 mg/ml) เป็นผลิตภัณฑ์ยาซึ่งประกอบด้วยตัวยาสำคัญ คือ Levofloxacin จัดเป็นยาปฏิชีวนะในกลุ่ม fluoroquinolone ที่ออกฤทธิ์กว้าง โดยออกฤทธิ์ยับยั้งเอนไซม์ DNA gyrase และ topoisomerase IV ของแบคทีเรีย (type II DNA topoisomerases) ซึ่งมีความจำเป็นต่อการดำรงชีวิตและการแบ่งตัวของเชื้อแบคทีเรีย Levofloxacin มีความแรงเป็น 2 เท่าของ racemic ofloxacin และมีฤทธิ์ต้านเชื้อแบคทีเรียแกรมลบได้กว้าง จึงใช้สำหรับรักษาโรคติดเชื้อแบคทีเรียที่ไวต่อยานี้ เช่น ปอดอักเสบชุมชน ปอดอักเสบจากการติดเชื้อในโรงพยาบาล การติดเชื้อที่ผิวหนัง ชนิดไม่แทรกซ้อน การติดเชื้อผิวหนังชนิดแทรกซ้อน การติดเชื้อของระบบทางเดินปัสสาวะ (ชนิดไม่รุนแรงถึงปานกลาง) กรวยไตอักเสบ (ชนิดไม่รุนแรงถึงปานกลาง) โพรซจุมูกอักเสบเฉียบพลัน หลอดลมอักเสบเรื้อรังกำเริบเฉียบพลัน

+++++



รหัส : 03010045

ชื่อสามัญของผลงานนวัตกรรมไทย :	ยาอะไซโคลเวียร์ (โซเดียม) (Acyclovir (as sodium))
ชื่อทางการค้าของผลงานนวัตกรรมไทย :	Vilerm Tablet
หน่วยงานที่พัฒนา :	บริษัท สยามเภสัช จำกัด
บริษัทผู้รับการถ่ายทอด :	-
ผู้จำหน่าย :	บริษัท สยามฟาร์มาซูติคอลล จำกัด
ผู้แทนจำหน่าย :	-
หน่วยงาน บริษัท หรือผู้ขึ้นบัญชีนวัตกรรมไทย :	บริษัท สยามฟาร์มาซูติคอลล จำกัด
ช่วงเวลาที่ยื่นทะเบียน :	มกราคม 2561 – มกราคม 2564 (3 ปี)
คุณสมบัตินวัตกรรม:	

Acyclovir เป็นยาด้านไวรัส (antiviral agent) ในกลุ่ม purine nucleoside analogue ซึ่งจากการทดลองในหลอดทดลอง พบว่า Acyclovir มีฤทธิ์สูงต่อ herpes simplex virus (HSV) types I และ HSV types II และ varicella - zoster virus ตามลำดับ Acyclovir ออกฤทธิ์โดยรบกวนการสังเคราะห์ DNA และยับยั้งขบวนการ replication ของไวรัส ซึ่งขึ้นอยู่กับกลไกการเปลี่ยน Acyclovir ไปเป็น Acyclovir triphosphate ใช้ในการรักษาและป้องกันการติดเชื้อไวรัสที่ไวต่อยานี้ เช่น โรคเริมที่เกิดจาก Herpes simplex virus ที่ผิวหนัง และเยื่อเมือก รวมทั้งเริมที่อวัยวะเพศ ป้องกันโรคเริมในผู้ป่วยภูมิคุ้มกันบกพร่อง

+++++



รหัส : 03010046

ชื่อสามัญของผลงานนวัตกรรมไทย :	ยา ليفลอกซาซิน (Levofloxacin)
ชื่อทางการค้าของผลงานนวัตกรรมไทย :	OLFOVEL-500
หน่วยงานที่พัฒนา :	บริษัท ที.โอ.เคมีคอลส์ (1979) จำกัด จำกัด บริษัท เมดิกา อินโนวา จำกัด และ ภาควิชาอายุรศาสตร์ คณะแพทยศาสตร์ มหาวิทยาลัยสงขลานครินทร์ ทำการศึกษาชีวสมมูลเปรียบเทียบกับยาดั้งแบบ
บริษัทผู้รับการถ่ายทอด :	-
ผู้จำหน่าย :	บริษัท ที.โอ.เคมีคอลส์ (1979) จำกัด
ผู้แทนจำหน่าย :	-
หน่วยงาน บริษัท หรือผู้ขึ้นบัญชีนวัตกรรมไทย :	บริษัท ที.โอ.เคมีคอลส์ (1979) จำกัด
ช่วงเวลาที่ยื่นทะเบียน :	กุมภาพันธ์ 2561 – กุมภาพันธ์ 2564 (3 ปี)
คุณสมบัตินวัตกรรม:	

ยา ليفลอกซาซิน (Levofloxacin) ขนาด 500 มิลลิกรัม เป็นยาด้านแบคทีเรียในกลุ่มฟลูออโรควิโนโลนที่ออกฤทธิ์กว้างโดยการยับยั้งเอนไซม์ DNA gyrase ของแบคทีเรีย ซึ่งมีความจำเป็นต่อการดำรงชีวิตและการแบ่งตัวของแบคทีเรียมีประสิทธิภาพในการรักษาโรคติดเชื้อทางเดินหายใจส่วนล่าง รวมถึงเชื้ออื่น ๆ ที่เป็นสาเหตุของโรค

ในส่วนของยา OLFOVEL-500 ผลิตโดยโรงงานที่ได้รับมาตรฐาน GMP (PIC/S) ซึ่งได้รับการตรวจสอบและรับรองจากคณะกรรมการตรวจสอบ PIC/S จากต่างประเทศ ทำให้มั่นใจได้ว่ายาที่ผลิตมีคุณภาพเทียบเท่ากับยาดั้งแบบ (Original) ขณะเดียวกันยา OLFOVEL-500 ยังมีการทำการศึกษาชีวสมมูล (Bioequivalence Study) โดยภาควิชาอายุรศาสตร์ คณะแพทยศาสตร์ มหาวิทยาลัยสงขลานครินทร์ ซึ่งพบว่าค่าทางเภสัชจลนศาสตร์ไม่มีความแตกต่างกับยา CRAVIT 500 ซึ่งเป็นยาดั้งแบบ

+++++



รหัส : 03010047

ชื่อสามัญของผลงานนวัตกรรมไทย :	ยามีลอกซิแคม (Meloxicam)
ชื่อทางการค้าของผลงานนวัตกรรมไทย :	MELOBIC-15
หน่วยงานที่พัฒนา :	บริษัท ที.โอ.เคมีคอลส์ (1979) จำกัด จำกัด บริษัท เมดิกา อินโนวา จำกัด และภาควิชาเภสัชวิทยา คณะแพทยศาสตร์ มหาวิทยาลัยเชียงใหม่ ทำการศึกษาชีวสมมูลเปรียบเทียบกับยาต้นแบบ
บริษัทผู้รับการถ่ายทอด :	-
ผู้จำหน่าย :	บริษัท ที.โอ.เคมีคอลส์ (1979) จำกัด
ผู้แทนจำหน่าย :	-
หน่วยงาน บริษัท หรือผู้ขึ้นบัญชีนวัตกรรมไทย :	บริษัท ที.โอ.เคมีคอลส์ (1979) จำกัด
ช่วงเวลาที่ยื่นทะเบียน :	กุมภาพันธ์ 2561 – กุมภาพันธ์ 2564 (3 ปี)
คุณสมบัตินวัตกรรม:	

ยามีลอกซิแคม (Meloxicam) ขนาด 15 มิลลิกรัม มีคุณสมบัติระงับอาการปวด และอาการอักเสบ ในกลุ่มยาต้านการอักเสบที่ไม่ใช่สเตียรอยด์ (Non Steroidal Anti-inflammatory Drugs-NSAIDs) โดยมีหน้าที่ในการยับยั้งการสร้าง Prostaglandin ผ่านทางเอนไซม์ Cyclooxygenase type II (COX-II) ซึ่งเป็นตัวกระตุ้นให้เกิดการอักเสบ

ในส่วนของยา MELOBIC-15 ผลิตโดยโรงงานที่ได้รับมาตรฐาน GMP (PIC/S) ซึ่งได้รับการตรวจสอบและรับรองจากคณะกรรมการตรวจสอบ PIC/S จากต่างประเทศ ทำให้มั่นใจได้ว่ายาที่ผลิตมีคุณภาพเทียบเท่ากับยาต้นแบบ (Original) ขณะเดียวกันยา MELOBIC-15 ยังมีการทำการศึกษาชีวสมมูล (Bioequivalence Study) โดยภาควิชาเภสัชวิทยา คณะแพทยศาสตร์ มหาวิทยาลัยเชียงใหม่ ซึ่งพบว่าค่าทางเภสัชจลนศาสตร์ไม่มีความแตกต่างกับ ยา MOBIC ซึ่งเป็นยาต้นแบบ

+++++



รหัส : 03010048

ชื่อสามัญของผลงานนวัตกรรมไทย :	ยาแคนดีซาร์แทน ซิลลิซีทิล (Candesartan cilexetil)
ชื่อทางการค้าของผลงานนวัตกรรมไทย :	TODESAAR 8, TODESAAR 16
หน่วยงานที่พัฒนา :	บริษัท ที.โอ.เคมีคอลส์ (1979) จำกัด จำกัด บริษัท เมดิกา อินโนวา จำกัด และ ภาควิชาอายุรศาสตร์เขตร้อน คณะเวชศาสตร์เขตร้อน มหาวิทยาลัยมหิดล ทำการศึกษาชีวสมมูลเปรียบเทียบกับยาต้นแบบ
บริษัทผู้รับการถ่ายทอด :	-
ผู้จำหน่าย :	บริษัท ที.โอ.เคมีคอลส์ (1979) จำกัด
ผู้แทนจำหน่าย :	-
หน่วยงาน บริษัท หรือผู้ขึ้นบัญชีนวัตกรรมไทย :	บริษัท ที.โอ.เคมีคอลส์ (1979) จำกัด
ช่วงเวลาที่ยื่นทะเบียน :	กุมภาพันธ์ 2561 – กุมภาพันธ์ 2564 (3 ปี)
คุณสมบัตินวัตกรรม:	

ยาแคนดีซาร์แทน ซิลลิซีทิล (Candesartan cilexetil) มีข้อบ่งใช้ในการรักษาผู้ป่วยโรคความดันโลหิตสูง รักษาผู้ป่วยภาวะหัวใจล้มเหลวและผู้ป่วย impaired left ventricle systolic function (ที่มี left ventricular ejection fraction $\leq 40\%$) โดยใช้ร่วมกับยากลุ่ม ACE inhibitors แบบ add-on therapy หรือใช้ในผู้ป่วยที่ไม่สามารถทนต่อยากลุ่ม ACE inhibitors

ในส่วนของยา TODESAAR 8 และ TODESAAR 16 ผลิตโดยโรงงานที่ได้รับมาตรฐาน GMP (PIC/S) ซึ่งได้รับการตรวจสอบและรับรองจากคณะกรรมการตรวจสอบ PIC/S จากต่างประเทศ ทำให้มั่นใจได้ว่ายาที่ผลิตมีคุณภาพเทียบเท่ากับยาต้นแบบ (Original) ขณะเดียวกันยา TODESAAR 8 และ TODESAAR 16 ยังมีการทำการศึกษาชีวสมมูล (Bioequivalence Study) โดยภาควิชาอายุรศาสตร์เขตร้อน คณะเวชศาสตร์เขตร้อน มหาวิทยาลัยมหิดล ซึ่งพบว่าค่าทางเภสัชจลนศาสตร์ไม่มีความแตกต่างกับยา BLOPRESS ซึ่งเป็นยาต้นแบบ

+++++



รหัส : 03010049

ชื่อสามัญของผลงานนวัตกรรมไทย :	ยาพรีกาบาลิน (Pregabalin)
ชื่อทางการค้าของผลงานนวัตกรรมไทย :	TOPRELIN 150
หน่วยงานที่พัฒนา :	บริษัท ที.โอ.เคมีคอลส์ (1979) จำกัด จำกัด บริษัท เมดิกา อินโนวา จำกัด และ ศูนย์วิจัยและพัฒนาทางชีววิทยาศาสตร์ กองอายุรกรรม โรงพยาบาลพระมงกุฎเกล้า ทำการศึกษาชีวสมมูลเปรียบเทียบกับยาต้นแบบ
บริษัทผู้รับการถ่ายทอด :	-
ผู้จำหน่าย :	บริษัท ที.โอ.เคมีคอลส์ (1979) จำกัด
ผู้แทนจำหน่าย :	-
หน่วยงาน บริษัท หรือผู้ขึ้นบัญชีนวัตกรรมไทย :	บริษัท ที.โอ.เคมีคอลส์ (1979) จำกัด
ช่วงเวลาที่ยื่นทะเบียน :	กุมภาพันธ์ 2561 – กุมภาพันธ์ 2564 (3 ปี)
คุณสมบัตินวัตกรรม:	

ยาพรีกาบาลิน (Pregabalin) ขนาด 150 มิลลิกรัม มีข้อบ่งใช้สำหรับรักษาอาการปวดที่เกิดจากความผิดปกติของเส้นประสาทส่วนกลางและส่วนปลายในผู้ใหญ่ (Neuropathic pain) และใช้เป็นยาเสริมร่วมกับยากันชักมาตรฐานในการรักษาโรคลมชักแบบ partial seizure

ในส่วนชื่อยา TOPRELIN 150 ผลิตโดยโรงงานที่ได้รับมาตรฐาน GMP (PIC/S) ซึ่งได้รับการตรวจสอบและรับรองจากคณะกรรมการตรวจสอบ PIC/S จากต่างประเทศ ทำให้มั่นใจได้ว่ายาที่ผลิตมีคุณภาพเทียบเท่ากับยาต้นแบบ (Original) ขณะเดียวกัน ยา TOPRELIN 150 ยังมีการทำการศึกษาชีวสมมูล (Bioequivalence Study) โดยศูนย์วิจัยและพัฒนาทางชีววิทยาศาสตร์ กองอายุรกรรม โรงพยาบาลพระมงกุฎเกล้า ซึ่งพบว่าค่าทางเภสัชจลนศาสตร์ไม่มีความแตกต่างกับยา LYRICA 150 ซึ่งเป็นยาต้นแบบ

+++++



รหัส : 03010050

ชื่อสามัญของผลงานนวัตกรรมไทย :	ยาอะโทรวาสแตติน (Atorvastatin)
ชื่อทางการค้าของผลงานนวัตกรรมไทย :	คลอวาส-40 (CHLOVAS-40)
หน่วยงานที่พัฒนา :	บริษัท มิลลิเมด จำกัด
บริษัทผู้รับการถ่ายทอด :	-
ผู้จำหน่าย :	บริษัท มิลลิเมด จำกัด
ผู้แทนจำหน่าย :	บริษัท พรอส ฟาร์มา จำกัด
หน่วยงาน บริษัท หรือผู้ขึ้นบัญชีนวัตกรรมไทย :	บริษัท มิลลิเมด จำกัด
ช่วงเวลาที่ยื่นทะเบียน :	เมษายน 2561 - เมษายน 2564 (3 ปี)
คุณสมบัตินวัตกรรม:	

ยาอะโทรวาสแตติน (Atorvastatin) เป็นยาที่อยู่ในกลุ่มลดไขมัน โดยออกฤทธิ์ยับยั้งของเอ็นไซม์ HMG-CoA reductase ซึ่งทำหน้าที่เร่งปฏิกิริยารีดักชันของ 3-hydroxy-3 methylglutaryl-coenzyme A ให้กลายเป็น mevalonate ในกระบวนการสังเคราะห์คอเลสเตอรอลในตับ ซึ่งมีข้อบ่งใช้ ดังนี้

1. ลดความเสี่ยงการเกิดกล้ามเนื้อหัวใจหลอดเลือด โรคหลอดเลือดสมอง การทำ revascularization procedures การเข้ามารักษาตัวในโรงพยาบาลจากภาวะหัวใจล้มเหลว และอาการเจ็บหน้าอกจากโรคหลอดเลือดหัวใจ
 2. รักษาผู้ป่วย Fredrickson type III ซึ่งตอบสนองไม่เพียงพอต่อการควบคุมอาหาร
 3. ใช้เป็นยาที่ใช้เสริมกับการควบคุมอาหารในการลดระดับคอเลสเตอรอลรวม lipoprotein cholesterol มีความหนาแน่นต่ำ (LDL-C) apolipoprotein B (apo B) และไตรกลีเซอไรด์ที่สูง และช่วยเพิ่มระดับ lipoprotein cholesterol ที่มีความหนาแน่นสูง (HDL-C)
 4. ใช้สำหรับป้องกันการเกิดโรคแทรกซ้อนเกี่ยวกับหัวใจและหลอดเลือดในผู้ป่วย
- คุณลักษณะเฉพาะ

1. เป็นยาที่อยู่ในกลุ่มลดไขมันที่มีประสิทธิภาพ และสามารถให้โดยการรับประทาน
2. เป็นยาที่ได้รับการพัฒนาสูตรให้มีความคงตัวดีขึ้น และมีการละลายดีขึ้น
3. เป็นยาที่ได้พัฒนาจนสามารถผลิตในประเทศไทย ด้วยกระบวนการผลิตและควบคุมคุณภาพมาตรฐานการผลิตที่ดีที่ได้รับการรับรองมาตรฐาน GMP/PICs (Good Manufacturing Practices Pharmaceutical Inspection Co-operation Scheme)
4. มีวิธีการผลิตที่ทำให้ตัวยาสสำคัญกระจายตัวได้อย่างสม่ำเสมอ และเพิ่มความคงตัวของยาด้วยการเคลือบเม็ดยา
5. มีชีวสมมูลกันทั้งอัตราและปริมาณการดูดซึมของผลิตภัณฑ์ยาเทียบเท่ากับยาต้นแบบ

+++++



รหัส : 03010051

ชื่อสามัญของผลงานนวัตกรรมไทย :	ยาอะซิโธรมัยซิน (Azithromycin)
ชื่อทางการค้าของผลงานนวัตกรรมไทย :	เอโทซิน (ATOZIN)
หน่วยงานที่พัฒนา :	บริษัท มิลลิเมด จำกัด
บริษัทผู้รับการถ่ายทอด :	-
ผู้จำหน่าย :	บริษัท มิลลิเมด จำกัด
ผู้แทนจำหน่าย :	บริษัท พรอส ฟาร์มา จำกัด
หน่วยงาน บริษัท หรือผู้ขึ้นบัญชีนวัตกรรมไทย :	บริษัท มิลลิเมด จำกัด
ช่วงเวลาที่ยื่นทะเบียน :	เมษายน 2561 - เมษายน 2564 (3 ปี)
คุณสมบัตินวัตกรรม:	

ยาอะซิโธรมัยซิน (Azithromycin) เป็นยาปฏิชีวนะในกลุ่มแมโครไลด์ (Macrolide) ซึ่งมีฤทธิ์ต้านเชื้อแบคทีเรีย มีกลไกการออกฤทธิ์โดยการจับกับ 50S ribosomal subunit ของเชื้อจุลินทรีย์ที่ไวต่อยานี้ ส่งผลให้เกิดการยับยั้งการสังเคราะห์โปรตีน ยาอะซิโธรมัยซิน มีข้อบ่งใช้ในการรักษาโรค ดังนี้

1. การติดเชื้อแบคทีเรียที่กำเริบอย่างเฉียบพลันในโรคปอดอุดกั้นเรื้อรัง
2. ไชนส์อักเสบเฉียบพลันจากการติดเชื้อแบคทีเรีย
3. การติดเชื้อเฉียบพลันในหูชั้นกลาง
4. โรคปอดอักเสบจากการติดเชื้อในชุมชน (CAP)
5. แผลริมอ่อน (chancroid) ในเพศชาย
6. คอหอยอักเสบ/ทอนซิลอักเสบ
7. การติดเชื้อที่ผิวหนังและโครงสร้างของผิวหนังชนิดไม่ซับซ้อน
8. ท่อปัสสาวะอักเสบและปากมดลูกอักเสบ ที่เกิดจากเชื้อ *Chlamydia trachomatis* (หนองในเทียม) และที่เกิดจากเชื้อ *Neisseria gonorrhoeae* (หนองในแท้)

คุณลักษณะเฉพาะ

1. ยาเอโทซิน เป็นยาปฏิชีวนะในกลุ่มแมโครไลด์ ซึ่งมีฤทธิ์ต้านเชื้อแบคทีเรียที่มีประสิทธิภาพในการรักษาโรคติดเชื้อแบคทีเรียต่างๆ และสามารถให้โดยการรับประทาน
2. ยาเอโทซิน รูปแบบยาแคปซูลเป็นยาที่ได้รับการพัฒนาสูตรตำรับยาให้มีความคงตัวดีขึ้น และมีการละลายดีขึ้น
3. ยาเอโทซิน เป็นยาที่ได้พัฒนาจนสามารถผลิตในประเทศไทย ด้วยกระบวนการผลิตและควบคุมคุณภาพมาตรฐานการผลิตที่ดีที่ได้รับการรับรองมาตรฐาน GMP/PICs (Good Manufacturing Practices Pharmaceutical Inspection Co-operation Scheme)
4. ยาเอโทซิน มีชีวสมมูลทั้งอัตราและปริมาณการดูดซึมของผลิตภัณฑ์ยาเทียบเท่ากับยาต้นแบบ ดังนั้นยาจึงมีความปลอดภัยและสามารถนำไปใช้ในการรักษาในมนุษย์ได้อย่างมีประสิทธิภาพเทียบเท่ากับยาต้นแบบ

+++++



บริษัท มิลลิเมด จำกัด



0 2461 1234

รหัส : 03010052

ชื่อสามัญของผลงานนวัตกรรมไทย :	ยาไพโอกลิทาโซน ไฮโดรคลอไรด์ (Pioglitazone Hydrochloride)
ชื่อทางการค้าของผลงานนวัตกรรมไทย :	ไกตาโซน (GITAZONE) และ ไกตาโซน-ฟอร์ท (GITAZONE-FORTE)
หน่วยงานที่พัฒนา :	บริษัท มิลลิเมต จำกัด
บริษัทผู้รับการถ่ายทอด :	-
ผู้จำหน่าย :	บริษัท มิลลิเมต จำกัด
ผู้แทนจำหน่าย :	บริษัท พรอส ฟาร์มา จำกัด
หน่วยงาน บริษัท หรือผู้ขึ้นบัญชีนวัตกรรมไทย :	บริษัท มิลลิเมต จำกัด
ช่วงเวลาที่ยื่นทะเบียน :	เมษายน 2561 - เมษายน 2564 (3 ปี)

คุณสมบัตินวัตกรรม:

ยาไกตาโซน และยาไกตาโซน-ฟอร์ท มีตัวยาสำคัญ คือ ไพโอกลิทาโซน ไฮโดรคลอไรด์ (Pioglitazone Hydrochloride) ขนาด 15 มิลลิกรัม และ 30 มิลลิกรัม เป็นยารูปแบบยาเม็ด เป็นยาลดระดับน้ำตาล เพิ่มฤทธิ์การควบคุมระดับน้ำตาล โดยทำให้เซลล์กล้ามเนื้อและเนื้อเยื่อไขมันนั้นไวต่อฮอร์โมนอินซูลิน และยับยั้งการสร้างน้ำตาลจากตับ ยาไพโอกลิทาโซนมีการกระตุ้น peroxisome proliferator-activated receptor-gamma (PPAR-gamma) ซึ่งพบมากบริเวณเนื้อเยื่อไขมัน กล้ามเนื้อลายและตับ ส่งผลให้การ transcription ของ insulin-positive genes เพิ่มมากขึ้น ทำให้เกิดกระบวนการควบคุมการนำน้ำตาลกลูโคสไปใช้ และการเมแทบอลิซึมของไขมันในร่างกาย

ยาไกตาโซน และยาไกตาโซน-ฟอร์ท มีข้อบ่งใช้ ดังนี้ ใช้ลดระดับน้ำตาลในผู้ป่วยเบาหวานชนิดที่ 2 โดยให้รับประทานเพียงอย่างเดียวหรืออาจใช้ร่วมกับยาลดระดับน้ำตาลชนิดอื่น เช่น Sulfonylurea, Metformin หรือยาฉีดอินซูลิน ทั้งนี้ ควรมีการควบคุมอาหารและการออกกำลังกายควบคู่กัน

คุณลักษณะเฉพาะ

1. ยาไกตาโซน และยาไกตาโซน-ฟอร์ท มีตัวยาสำคัญ คือ ไพโอกลิทาโซน ไฮโดรคลอไรด์ (Pioglitazone Hydrochloride) ขนาด 15 มิลลิกรัม และ 30 มิลลิกรัม เป็นยารูปแบบยาเม็ด
2. ยาไกตาโซน และยาไกตาโซน-ฟอร์ท ได้รับการพัฒนาสูตรตำรับยาให้มีการแตกตัวเร็ว และมีการละลายที่ดีขึ้น
3. ยาไกตาโซน เป็นยาที่ได้พัฒนาสูตรต้นตำรับจนสามารถผลิตในประเทศไทย ด้วยกระบวนการผลิตและควบคุมคุณภาพมาตรฐานการผลิตที่ดีที่ได้รับการรับรองมาตรฐาน GMP/PICs (Good Manufacturing Practices Pharmaceutical Inspection Co-operation Scheme)
4. ยาไกตาโซน และยาไกตาโซน-ฟอร์ท มีกระบวนการผลิตที่ทำให้ตัวยาสำคัญกระจายตัวอย่างสม่ำเสมอ
5. ยาไกตาโซน (GITAZONE : Pioglitazone 15 mg) ได้ถูกนำมาศึกษาการละลาย/ปลดปล่อยตัวยาในหลอดทดลอง พบว่ามีความเท่าเทียมกันทางเภสัชกรรมกับยาไกตาโซน-ฟอร์ท (GITAZONE-FORTE : Pioglitazone 30 mg) โดยมียาทั้งสองตำรับ มีสถานที่ผลิตเดียวกัน และมีกระบวนการผลิตเดียวกัน และมี Dose proportionality
6. ยาไกตาโซน-ฟอร์ท (GITAZONE-FORTE) มีชีวสมมูลทั้งอัตราและปริมาณการดูดซึมของผลิตภัณฑ์ยาเทียบเท่ากับยาต้นแบบ ดังนั้นยานี้จึงมีความปลอดภัยและสามารถนำไปใช้ในการรักษามนุษย์ได้อย่างมีประสิทธิภาพเทียบเท่ากับยาต้นแบบ

+++++



บริษัท มิลลิเมต จำกัด



0 2461 1234

รหัส : 03010053

ชื่อสามัญของผลงานนวัตกรรมไทย :	ยาโรซิวาสทาทิน (Rosuvastatin)
ชื่อทางการค้าของผลงานนวัตกรรมไทย :	เค-ซุวา 20 (K-ZUVA 20)
หน่วยงานที่พัฒนา :	บริษัท มิลลิเมด จำกัด
บริษัทผู้รับการถ่ายทอด :	-
ผู้จำหน่าย :	บริษัท มิลลิเมด จำกัด
ผู้แทนจำหน่าย :	บริษัท พรอส ฟาร์มา จำกัด
หน่วยงาน บริษัท หรือผู้ขึ้นบัญชีนวัตกรรมไทย :	บริษัท มิลลิเมด จำกัด
ช่วงเวลาที่ยื่นทะเบียน :	เมษายน 2561 - เมษายน 2564 (3 ปี)
คุณสมบัตินวัตกรรม:	

ยาโรซิวาสทาทิน (Rosuvastatin) เป็นยาที่อยู่ในกลุ่มลดไขมัน โดยออกฤทธิ์ยับยั้งของเอ็นไซม์ HMG-CoA reductase ซึ่งทำหน้าที่เร่งปฏิกิริยารีดักชันของ 3-hydroxy-3 methylglutaryl-coenzyme A ให้กลายเป็น mevalonate ในกระบวนการสังเคราะห์คอเลสเตอรอลในตับ ซึ่งมีข้อบ่งใช้ ดังนี้

1. สำหรับรักษาความผิดปกติของไขมันในเลือด
2. สำหรับป้องกันการเกิดโรคหัวใจและหลอดเลือดระดับปฐมภูมิ
3. สำหรับป้องกันการเกิดโรคหัวใจและหลอดเลือดระดับทุติยภูมิ

คุณลักษณะเฉพาะ

1. ยาเค-ซุวา 20 เป็นยาที่อยู่ในกลุ่มลดไขมันที่มีประสิทธิภาพและสามารถให้โดยการรับประทาน
2. ยาเค-ซุวา 20 เป็นยาที่ได้รับการพัฒนาสูตรตำรับยาให้มีความคงตัวดีขึ้น และมีการละลายดีขึ้น
3. ยาเค-ซุวา 20 เป็นยาที่ได้พัฒนาจนสามารถผลิตในประเทศไทย ด้วยกระบวนการผลิตและควบคุมคุณภาพมาตรฐานการผลิตที่ดีที่ได้รับการรับรองมาตรฐาน GMP/PICs (Good Manufacturing Practices Pharmaceutical Inspection Co-operation Scheme)
4. ยาเค-ซุวา 20 มีชีวสมมูลทั้งอัตราและปริมาณการดูดซึมของผลิตภัณฑ์ยาเทียบเท่ากับยาต้นแบบ ดังนั้นยานี้จึงมีความปลอดภัยและสามารถนำมาใช้ในการรักษาในมนุษย์ได้อย่างมีประสิทธิภาพเทียบเท่ากับยาต้นแบบ
5. การศึกษาการละลายในหลอดทดลองของยา ยาเค-ซุวา 20 พบว่ามีการละลาย/ปลดปล่อยตัวยาในหลอดทดลองเหมือนกัน และสามารถออกฤทธิ์ได้ทัดเทียมกับผลิตภัณฑ์ยาต้นแบบในขนาดความแรงเดียวกัน

+++++



รหัส : 03010054

ชื่อสามัญของผลงานนวัตกรรมไทย :	ยาลาลซาร์แทน (Valsartan)
ชื่อทางการค้าของผลงานนวัตกรรมไทย :	ไดโอฟอร์จ-160 (DIOFORGE-160)
หน่วยงานที่พัฒนา :	บริษัท มิลลิเมด จำกัด
บริษัทผู้รับการถ่ายทอด :	-
ผู้จำหน่าย :	บริษัท มิลลิเมด จำกัด
ผู้แทนจำหน่าย :	บริษัท พรอส ฟาร์มา จำกัด
หน่วยงาน บริษัท หรือผู้ขึ้นบัญชีนวัตกรรมไทย :	บริษัท มิลลิเมด จำกัด
ช่วงเวลาที่ยื่นทะเบียน :	เมษายน 2561 - เมษายน 2564 (3 ปี)
คุณสมบัตินวัตกรรม:	

ยาไดโอฟอร์จ-160 มีตัวยาสำคัญ คือ วาลซาร์แทน (Valsartan) 160 มิลลิกรัม เป็นยาในรูปแบบยาเม็ดเคลือบฟิล์ม ยาลาลซาร์แทน (Valsartan) เป็นยาในกลุ่ม angiotensin II type 1 receptor (AT1) antagonists ซึ่งการยับยั้งดังกล่าว ส่งผลให้เกิดฤทธิ์ลดความดันโลหิตจากการหดตัวของกล้ามเนื้อหลอดเลือด ยับยั้งฤทธิ์ของระบบประสาทซิมพาเทติก และนำไปสู่การลดการดำเนินไปของภาวะหลอดเลือดแดงแข็ง ยาไดโอฟอร์จ-160 มีข้อบ่งใช้ในการรักษาโรค ดังนี้

1. สำหรับรักษาโรคความดันโลหิตสูง
2. สำหรับรักษาโรคภาวะหัวใจล้มเหลว
3. สำหรับรักษาภาวะหลังกล้ามเนื้อหัวใจขาดเลือด

คุณลักษณะเฉพาะ

1. ยาไดโอฟอร์จ-160 มีตัวยาสำคัญ คือ วาลซาร์แทน (Valsartan) 160 มิลลิกรัม เป็นยาในรูปแบบยาเม็ดเคลือบฟิล์ม
2. ยาไดโอฟอร์จ-160 เป็นยาที่ได้รับการพัฒนาสูตรตำรับยาให้มีการแตกตัวที่ดีและการละลายที่ดี มีการเคลือบฟิล์มเมื่อยาเพื่อเพิ่มความคงตัวของเมื่อยา
3. ยาไดโอฟอร์จ-160 เป็นยาที่ได้พัฒนาสูตรตำรับจนสามารถผลิตในประเทศไทย ด้วยกระบวนการผลิตและควบคุมคุณภาพมาตรฐานการผลิตที่ดีที่ได้รับการรับรองมาตรฐาน GMP/PICs (Good Manufacturing Practices Pharmaceutical Inspection Co-operation Scheme)
4. ยาไดโอฟอร์จ-160 มีกระบวนการผลิตที่ทำให้ตัวยาสำคัญกระจายตัวอย่างสม่ำเสมอ
5. ยาไดโอฟอร์จ-160 มีชีวสมมูลทั้งอัตราและปริมาณการดูดซึมของผลิตภัณฑ์ยาเทียบเท่ากับยาต้นแบบ ดังนั้น ยานี้จึงมีความปลอดภัยและสามารถนำมาใช้ในการรักษาในมนุษย์ได้อย่างมีประสิทธิภาพเทียบเท่ากับยาต้นแบบ

+++++



รหัส : 03010055

ชื่อสามัญของผลงานนวัตกรรมไทย :	ยามานิดิปีน ไฮโดรคลอไรด์ (Manidipine hydrochloride)
ชื่อทางการค้าของผลงานนวัตกรรมไทย :	เคอดิกา 20 (Kerdica 20)
หน่วยงานที่พัฒนา :	บริษัท แมคโครฟาร์ จำกัด
บริษัทผู้รับการถ่ายทอด :	-
ผู้จำหน่าย :	บริษัท แมคโครฟาร์ จำกัด
ผู้แทนจำหน่าย :	บริษัท แมคโครฟาร์ แล็บ จำกัด
หน่วยงาน บริษัท หรือผู้ขึ้นบัญชีนวัตกรรมไทย :	บริษัท แมคโครฟาร์ จำกัด
ช่วงเวลาที่ยื่นทะเบียน :	เมษายน 2561 - เมษายน 2564 (3 ปี)
คุณสมบัตินวัตกรรม:	

Kerdica 20 เป็นผลิตภัณฑ์ยาสามัญใหม่ ใช้สำหรับการรักษาโรคความดันโลหิตสูง มีการวิจัยและพัฒนาเพื่อหาสูตรยาที่เหมาะสม มีคุณภาพผ่านตามข้อกำหนดตามมาตรฐานตำรายา และมีการศึกษาเปรียบเทียบกับชีวสมมูลของยา (Bioequivalence study) กับยาดั้งแบบ โดยศูนย์วิจัยคลินิกศิริราช คณะแพทยศาสตร์ศิริราชพยาบาล มหาวิทยาลัยมหิดล เพื่อให้ได้ผลิตภัณฑ์ที่มีประสิทธิภาพทัดเทียมกับยาดั้งแบบ สามารถใช้ทดแทนกันได้ ทั้งนี้เพื่อช่วยให้คนไข้สามารถเข้าถึงยาได้มากขึ้น ช่วยลดต้นทุนในการรักษาผู้ป่วย ในขณะที่ผู้ป่วยยังคงได้รับยาที่มีคุณภาพและประสิทธิภาพในการรักษาเท่าเดิม

+++++



บริษัท แมคโครฟาร์ จำกัด



0 2319 8679

 บัญชีนวัตกรรมไทย ฉบับรวมเล่ม (กันยายน 2560 – มิถุนายน 2561)

สำนักงบประมาณ

รหัส : 03010056

ชื่อสามัญของผลงานนวัตกรรมไทย : ยาผสมอะม็อกซิซิลลินและคลาวูลานิกแอซิด (โคอะม็อกซิคลาฟ)
(Amoxicillin and Clavulanic acid (Co-amoxiclav))

ชื่อทางการค้าของผลงานนวัตกรรมไทย : เอเอ็มเค (AMK)

หน่วยงานที่พัฒนา : บริษัท อาร์เอ็กซ์ จำกัด ร่วมกับ บริษัท อาร์เอ็กซ์ แมนูแฟคเจอร์ริง จำกัด

บริษัทผู้รับการถ่ายทอด : -

ผู้จำหน่าย : บริษัท อาร์เอ็กซ์ จำกัด

ผู้แทนจำหน่าย : -

หน่วยงาน บริษัท หรือผู้ขึ้นบัญชีนวัตกรรมไทย : บริษัท อาร์เอ็กซ์ จำกัด

ช่วงเวลาที่ยื่นทะเบียน : เมษายน 2561 – เมษายน 2564 (3 ปี)

คุณสมบัตินวัตกรรม:

“AMK” หรือชื่อภาษาไทย “เอเอ็มเค” ประกอบด้วยตัวยาสำคัญสองชนิด คือ อะม็อกซิซิลลิน (amoxicillin) และ คลาวูลานิกแอซิด (clavulanic acid) 875/125 มิลลิกรัม มีข้อบ่งชี้สำหรับรักษาโรคติดเชื้อที่มีสาเหตุจากแบคทีเรียทั้งแกรม บวก ลบ และแอนแอโรบิคแบคทีเรีย ได้แก่ การติดเชื้อที่หู ปอด ไชนัส ผิวหนัง และทางเดินปัสสาวะ อะม็อกซิซิลลินเป็น ยาปฏิชีวนะในกลุ่มเพนิซิลลิน ทำหน้าที่ยับยั้งการเจริญเติบโตของเชื้อแบคทีเรีย ส่วนคลาวูลานิกแอซิดเป็นยาที่ยับยั้งเอนไซม์ เบต้า – แลคแทมเมส ซึ่งเป็นเอนไซม์ที่ทำหน้าที่ป้องกันไม่ให้แบคทีเรียถูกทำลายโดย amoxicillin ยา AMK เป็นผลิตภัณฑ์ รูปแบบยาเม็ดสำหรับรับประทานตามแพทย์หรือเภสัชกรสั่ง

คุณลักษณะเฉพาะ

1. ยา AMK รูปแบบผลิตภัณฑ์เป็นยาเคลือบฟิล์ม สีขาว
2. ยา AMK ขนาด 1,000 มิลลิกรัม ประกอบด้วยอะม็อกซิซิลลิน 875 มิลลิกรัม และ คลาวูลานิกแอซิด 125 มิลลิกรัม
3. การตรวจวิเคราะห์ยา AMK ได้รับมาตรฐาน ISO/IEC 17025 ซึ่งเป็นมาตรฐานสากลที่ช่วยเสริมสร้างความเชื่อมั่นในความสามารถของการทดสอบและสอบเทียบของห้องปฏิบัติการ
4. ยา AMK ได้รับการทำชีวสมมูลเทียบกับยาดั้งแบบ และได้ผลว่า ยา AMK มีความเท่าเทียมกับ ยาดั้งแบบ

+++++

รหัส : 03010057

ชื่อสามัญของผลงานนวัตกรรมไทย :	ยาซิลเดนาฟิล (Sildenafil)
ชื่อทางการค้าของผลงานนวัตกรรมไทย :	โทนาฟิล 100 (TONAFIL 100)
หน่วยงานที่พัฒนา :	บริษัท ที.โอ.เคมีคอลส์ (1979) จำกัด
บริษัทผู้รับการถ่ายทอด :	-
ผู้จำหน่าย :	บริษัท ที.โอ.เคมีคอลส์ (1979) จำกัด
ผู้แทนจำหน่าย :	-
หน่วยงาน บริษัท หรือผู้ขึ้นบัญชีนวัตกรรมไทย :	บริษัท ที.โอ.เคมีคอลส์ (1979) จำกัด
ช่วงเวลาที่ยื่นทะเบียน :	เมษายน 2561 - เมษายน 2564 (3 ปี)
คุณสมบัตินวัตกรรม:	

ยา TONAFIL 100 ประกอบด้วยตัวยา Sildenafil 100 มิลลิกรัม ออกฤทธิ์ยับยั้งการทำงานของเอนไซม์ Phosphodiesterase type-5 (PDE5) ทำให้เกิดการเพิ่มของสารเคมี cGMP ส่งผลให้กล้ามเนื้อเรียบของผนังหลอดเลือดแดงเกิดการคลายตัว ทำให้เลือดไหลเข้าไปหล่อเลี้ยงองคชาตของบุรุษได้มากขึ้น มีข้อบ่งใช้สำหรับรักษาอาการหย่อนสมรรถภาพทางเพศ เนื่องจากอวัยวะเพศชายไม่แข็งตัวหรือแข็งตัวได้ไม่นานพอที่จะมีเพศสัมพันธ์เป็นที่พึงพอใจ (Erectile Dysfunction (ED))

ยา TONAFIL 100 ในรูปแบบ Film-Coated Tablets เป็นยาที่พัฒนาและผลิตภายในประเทศไทย เพื่อทดแทนยานำเข้าจากต่างประเทศ และลดค่าใช้จ่ายในการรักษาพยาบาลได้ โดยยานี้ผลิตภายใต้มาตรฐาน EU GMP (PIC/S) ซึ่งได้รับการตรวจสอบและรับรองจากสำนักงานคณะกรรมการอาหารและยา รวมถึงคณะกรรมการตรวจสอบ PIC/S จากต่างประเทศ (ประเทศมาเลเซีย) ด้วย

ยา TONAFIL 100 มีรายงานการศึกษาชีวสมมูล (Bioequivalence Study) ของผลิตภัณฑ์ยาสามัญเปรียบเทียบกับยาต้นแบบ (VIAGRA) โดยบริษัท เมดิกา อินโนวา จำกัด และภาควิชาเภสัชวิทยา คณะแพทยศาสตร์ มหาวิทยาลัยขอนแก่น พบว่า ค่าทางเภสัชจลนศาสตร์นี้ไม่มีความแตกต่างจากยาต้นแบบอย่างมีนัยสำคัญ จึงสามารถใช้นี้แทนหรือเปลี่ยนกับยาต้นแบบ เพื่อใช้ในการรักษาผู้ป่วยได้

+++++



รหัส : 03010058

ชื่อสามัญของผลงานนวัตกรรมไทย :	ยาแอมโลดิพิน (Amlodipine)
ชื่อทางการค้าของผลงานนวัตกรรมไทย :	แอมโลพิน (Amlopine)
หน่วยงานที่พัฒนา :	บริษัท เบอร์ลินฟาร์มาซูติคอลอินดัสตรี จำกัด
บริษัทผู้รับการถ่ายทอด :	-
ผู้จำหน่าย :	บริษัท เบอร์ลินฟาร์มาซูติคอลอินดัสตรี จำกัด
ผู้แทนจำหน่าย :	-
หน่วยงาน บริษัท หรือผู้ขึ้นบัญชีนวัตกรรมไทย :	บริษัท เบอร์ลินฟาร์มาซูติคอลอินดัสตรี จำกัด
ช่วงเวลาที่ยื่นทะเบียน :	เมษายน 2561 - เมษายน 2564 (3 ปี)
คุณสมบัตินวัตกรรม:	

1. ยาแอมโลดิพิน (Amlopine) มีข้อบ่งใช้ในการรักษาโรคความดันโลหิตสูง (hypertension) โรคกล้ามเนื้อหัวใจขาดเลือด (myocardial ischemic) ทั้งจากที่มีการอุดตันของหลอดเลือดซึ่งทำให้มีอาการเจ็บหน้าอกที่คงที่และเรื้อรังจากกล้ามเนื้อหัวใจขาดเลือด (chronic stable angina) หรือมีอาการเจ็บหน้าอกจากกล้ามเนื้อหัวใจขาดเลือดเพราะมีการหดเกร็งหรือหดตัวของหลอดเลือดโคโรนารี (prinzmetal's or variant angina) ลดความเสี่ยงที่จะได้รับการทำ coronary revascularization และป้องกันการต้องเข้ารับการรักษาตัวในโรงพยาบาล เพราะมีอาการเจ็บหน้าอกจากกล้ามเนื้อหัวใจขาดเลือด โดยมีหลักฐานว่าเป็นโรคหลอดเลือดหัวใจ (coronary artery disease) (เฉพาะผู้ป่วยที่ไม่มีภาวะหัวใจล้มเหลว หรือมี ejection fraction น้อยกว่า 40%)

2. ยาแอมโลดิพิน (Amlopine) มีการศึกษาชีวสมมูล เปรียบเทียบกับยาต้นแบบ โดยภาควิชาเภสัชวิทยา คณะแพทยศิริราชพยาบาล มหาวิทยาลัยมหิดล พบว่ามีความเท่าเทียมกับยาต้นแบบ และสามารถใช้แทนกันได้ ที่ได้รับการรับรองจากสำนักงานคณะกรรมการอาหารและยา โดยมีรายชื่อผลิตภัณฑ์ในหนังสือรายชื่อผลิตภัณฑ์สามัญใหม่ที่มีความเท่าเทียมในการบำบัดรักษากับยาต้นแบบ (Orange Book)

3. ยาแอมโลดิพิน (Amlopine) เป็นยาที่พัฒนาและผลิตในประเทศไทย และลดค่าใช้จ่ายในการรักษาในการรักษาพยาบาล ที่ได้มาตรฐานตามหลักเกณฑ์และวิธีการที่ดีในการผลิตยาของประเทศไทย สอดคล้องกับหลักเกณฑ์และวิธีการที่ดีในการผลิตยา Pharmaceutical Inspection Co-operation Scheme (PIC/s)

+++++



รหัส : 03010059

ชื่อสามัญของผลงานนวัตกรรมไทย :	ยามอนเทลูคาสต์ โซเดียม (Montelukast Sodium)
ชื่อทางการค้าของผลงานนวัตกรรมไทย :	แอสแต ซิวเอเบิล 5 มก.(ASTAIR CHEWABLE 5 MG)
หน่วยงานที่พัฒนา :	บริษัท เกสซ์กรรมศรีประสิทธิ์ จำกัด
บริษัทผู้รับการถ่ายทอด :	-
ผู้จำหน่าย :	บริษัท เกสซ์กรรมศรีประสิทธิ์ จำกัด
ผู้แทนจำหน่าย :	บริษัท เอสพีเอส เมดิคอล จำกัด
หน่วยงาน บริษัท หรือผู้ขึ้นบัญชีนวัตกรรมไทย :	บริษัท เกสซ์กรรมศรีประสิทธิ์ จำกัด
ช่วงเวลาที่ยื่นทะเบียน :	เมษายน 2561 - เมษายน 2564 (3 ปี)
คุณสมบัตินวัตกรรม:	

ยามอนเทลูคาสต์ โซเดียม ภายใต้ชื่อทางการค้าว่า ASTAIR CHEWABLE 5 MG นี้เป็นยาสามัญ รูปแบบยาเม็ดชนิดเคี้ยว เพื่อใช้ป้องกันและรักษาโรคหอบหืดระยะยาว รวมถึงป้องกันการเกิดอาการหอบในช่วงเวลากลางวันและกลางคืน รักษาผู้ป่วยโรคหอบหืดจากการแพ้แอสไพริน และป้องกันภาวะหลอดลมหดตัวเนื่องจากออกกำลังกายใช้ทั้งผู้ใหญ่และเด็กอายุ 6 เดือนขึ้นไป ใช้บรรเทาอาการเยื่อจมูกอักเสบจากภูมิแพ้ในช่วงเวลากลางวันและกลางคืน ทั้งเยื่อจมูกอักเสบจากภูมิแพ้ที่เกิดขึ้นตามฤดูกาลในผู้ใหญ่และเด็กอายุ 2 ปีขึ้นไป และเยื่อจมูกอักเสบจากภูมิแพ้ที่เกิดขึ้นตลอดปีในผู้ใหญ่และเด็กอายุ 6 เดือนขึ้นไป โดยยาต้นแบบในชื่อการค้า Singulair 5 mg ที่นำเข้าจากต่างประเทศมีราคาสูง บริษัทจึงได้ดำเนินการวิจัยและพัฒนาโดยการค้นคว้าข้อมูล วิจัยและคัดเลือกสูตรตำรับ ศึกษาความคงสภาพของยา รวมทั้งการศึกษาชีวสมมูลเพื่อเปรียบเทียบกับยาต้นแบบ โดยบริษัท อินเตอร์เนชั่นแนล ไบโอ เซอร์วิส จำกัด ซึ่งพบว่ามีความทัดเทียมกันทั้งด้านคุณภาพ ประสิทธิภาพ และความปลอดภัย โดยได้รับอนุมัติทะเบียนยาจากสำนักงานคณะกรรมการอาหารและยาแล้ว

คุณลักษณะเฉพาะ

1. เป็นยาที่ใช้ป้องกันและรักษาโรคหอบหืดระยะยาว รวมถึงป้องกันการเกิดอาการหอบในช่วงเวลากลางวันและกลางคืน
2. ใช้รักษาผู้ป่วยโรคหอบหืดจากการแพ้แอสไพริน และป้องกันภาวะหลอดลมหดตัวเนื่องจากออกกำลังกาย
3. ใช้บรรเทาอาการเยื่อจมูกอักเสบจากภูมิแพ้ในช่วงเวลากลางวันและกลางคืน ทั้งเยื่อจมูกอักเสบจากภูมิแพ้ที่เกิดขึ้นตามฤดูกาล และเยื่อจมูกอักเสบจากภูมิแพ้ที่เกิดขึ้นตลอดปี
4. เป็นยาเม็ดชนิดเคี้ยว เหมาะสำหรับเด็กและผู้ป่วยที่ไม่สามารถกลืนยาได้ มีรสชาติดีจึงช่วยเพิ่มความร่วมมือในการใช้ยาโดยเฉพาะอย่างยิ่งในผู้ป่วยเด็ก
5. เป็นยาที่ผลิตขึ้นในประเทศไทย โดยมีการศึกษาชีวสมมูล (Bioequivalent study) เปรียบเทียบกับยาต้นแบบ ซึ่งพบว่ามีความคุณภาพ ประสิทธิภาพ และความปลอดภัยทัดเทียมกับยาต้นแบบ แต่มีราคาถูกกว่า

+++++

รหัส : 03010060

ชื่อสามัญของผลงานนวัตกรรมไทย :	ยาเลโวซีทิรีซีน ไดไฮโดรคลอไรด์ (Levocetirizine dihydrochloride)
ชื่อทางการค้าของผลงานนวัตกรรมไทย :	เลโวเซต (Levocet)
หน่วยงานที่พัฒนา :	บริษัท ชุมชนเภสัชกรรม จำกัด (มหาชน)
บริษัทผู้รับการถ่ายทอด :	-
ผู้จำหน่าย :	บริษัท ชุมชนเภสัชกรรม จำกัด (มหาชน)
ผู้แทนจำหน่าย :	-
หน่วยงาน บริษัท หรือผู้ขึ้นบัญชีนวัตกรรมไทย :	บริษัท ชุมชนเภสัชกรรม จำกัด (มหาชน)
ช่วงเวลาที่ยื่นทะเบียน :	เมษายน 2561 – เมษายน 2564 (3 ปี)
คุณสมบัตินวัตกรรม:	

ยาเลโวซีทิรีซีน ไดไฮโดรคลอไรด์ ภายใต้ชื่อการค้า Levocet เป็นยาสามัญ ซึ่งวิจัยและพัฒนาโดยเอกชนไทย เพื่อใช้รักษาอาการที่เกี่ยวข้องกับสภาวะการแพ้ต่างๆ เช่น เยื่อบุจมูกอักเสบจากการแพ้ตามฤดูกาล เยื่อบุจมูกอักเสบจากการแพ้ตลอดปี และลมพิษที่เป็นเรื้อรัง ซึ่งยาดังกล่าวที่นำเข้ามาจากต่างประเทศมีราคาสูง บริษัทจึงได้ดำเนินการวิจัยและพัฒนา โดยการค้นคว้าข้อมูลวิจัยและคัดเลือกสูตรตำรับที่เหมาะสม รวมทั้งการศึกษาชีวสมมูลเพื่อเปรียบเทียบกับยาดังกล่าว ซึ่งพบว่ามีความเท่าเทียมกันและได้รับอนุมัติทะเบียนตำรับยาจากสำนักงานคณะกรรมการอาหารและยา (อย.) แล้ว

คุณลักษณะเฉพาะ

1. ยา 1 เม็ด ประกอบด้วยตัวยา Levocetirizine dihydrochloride 5 มิลลิกรัม
2. ใช้รักษาอาการที่เกี่ยวข้องกับสภาวะการแพ้ต่างๆ เช่น เยื่อบุจมูกอักเสบจากการแพ้ตามฤดูกาล เยื่อบุจมูกอักเสบจากการแพ้ตลอดปี และลมพิษที่เป็นเรื้อรัง
3. มีผลการศึกษาชีวสมมูลเปรียบเทียบกับยาดังกล่าว พบว่ามีความเท่าเทียมกับยาดังกล่าว สามารถใช้แทนกันได้ โดยได้รับการรับรองผลการศึกษาชีวสมมูล ผ่านการพิจารณาจากสำนักงานคณะกรรมการอาหารและยา (อย.)
4. เป็นยาที่พัฒนาและผลิตในประเทศไทยเพื่อทดแทนยาดังกล่าวที่นำเข้าจากต่างประเทศ และลดค่าใช้จ่ายในการรักษาพยาบาล ที่ได้มาตรฐานตามหลักเกณฑ์และวิธีการที่ดีในการผลิตยาของประเทศไทย สอดคล้องกับหลักเกณฑ์และวิธีการที่ดีในการผลิตยา Pharmaceutical Inspection Co-operation Scheme (PIC/S)

+++++



รหัส : 03010061

ชื่อสามัญของผลงานนวัตกรรมไทย :	ยาเซอทราลีน ไฮโดรคลอไรด์ (Sertraline HCl)
ชื่อทางการค้าของผลงานนวัตกรรมไทย :	ซิซาลอน 50 (SISALON 50)
หน่วยงานที่พัฒนา :	บริษัท ยูนิซัน จำกัด
บริษัทผู้รับการถ่ายทอด :	-
ผู้จำหน่าย :	บริษัท ยูนิซัน จำกัด
ผู้แทนจำหน่าย :	บริษัท เมดไลน์จำกัด
หน่วยงาน บริษัท หรือผู้ขึ้นบัญชีนวัตกรรมไทย :	บริษัท ยูนิซัน จำกัด
ช่วงเวลาที่ยื่นทะเบียน :	เมษายน 2561 - เมษายน 2564 (3 ปี)
คุณสมบัตินวัตกรรม:	

1. Sertraline จัดเป็นยาในกลุ่มรักษาโรคซึมเศร้า โดยเป็นตัวยับยั้ง reuptake ที่ neuron ที่เจาะจงต่อ neuronal serotonin (5-HT) แต่มีผลต่อ norepinephrine และ dopamine neuronal reuptake น้อยมาก Sertraline ไม่มีความดึงดูดที่จะจับ (affinity) กับ adrenergic, cholinergic, GABA, dopaminergic, histaminergic, serotonergic, หรือ benzodiazepine receptors
2. Sertraline เป็นยาที่ผลิตขึ้นในประเทศไทย ที่มีชีวสมมูลเทียบเท่ากับต้นแบบจากต่างประเทศ แต่มีราคาที่ถูกกว่า

คุณลักษณะเฉพาะ

1. ยา SISALON 50 : ยาเม็ดเคลือบฟิล์มสีขาว ยาว นูน เล็กน้อย ปลายมนทั้งสองด้าน ด้านหนึ่งมีอักษร SL อีกด้านหนึ่งมีขีดแบ่งครึ่งและมีเลข 50 อยู่ข้างหนึ่งของขีดแบ่งครึ่ง
2. ยา SISALON 50 มีการศึกษาชีวสมมูล เปรียบเทียบกับยาต้นแบบ พบว่า มีความเทียบเท่าการรักษาโรคไม่แตกต่างกับยาต้นแบบที่นำเข้าจากต่างประเทศ ที่ได้รับการรับรองจากสำนักงานคณะกรรมการอาหารและยา
3. Package ที่ช่วยให้ผู้ป่วยและบุคลากรทางการแพทย์ ตรวจสอบ วันที่ผลิต วันที่หมดอายุ ของยาได้ทุกเม็ด เพื่ออำนวยความสะดวกในการบริหารยา
4. ยา SISALON 50 เป็นผลิตภัณฑ์ที่ช่วยให้ผู้ป่วย ทั้งในโรงพยาบาลรัฐบาลและเอกชน สามารถเข้าถึงยาที่มีประสิทธิภาพเทียบเท่ากับยาต้นแบบ แต่มีราคาที่ประหยัดกว่า

+++++



รหัส : 03010062

ชื่อสามัญของผลงานนวัตกรรมไทย :	ยาโทไพราเมท (Topiramate)
ชื่อทางการค้าของผลงานนวัตกรรมไทย :	พราด็อกซ์ 25 (PRADOX 25)
หน่วยงานที่พัฒนา :	บริษัท ยูนิซัน จำกัด
บริษัทผู้รับการถ่ายทอด :	-
ผู้จำหน่าย :	บริษัท ยูนิซัน จำกัด
ผู้แทนจำหน่าย :	บริษัท เมดไลน์จำกัด
หน่วยงาน บริษัท หรือผู้ขึ้นบัญชีนวัตกรรมไทย :	บริษัท ยูนิซัน จำกัด
ช่วงเวลาที่ยื่นทะเบียน :	เมษายน 2561 - เมษายน 2564 (3 ปี)

คุณสมบัตินวัตกรรม:

1. Topiramate เป็นยาต้านการชักโดยยับยั้ง neuronal voltage – dependent ที่ sodium channels มีผลทำให้เพิ่มประสิทธิภาพของ GABA (A) และต้านฤทธิ์ของ AMPA/kainite glutamate receptors และยับยั้ง Carbonic anhydrase ได้เล็กน้อย
2. Topiramate เป็นยาที่ผลิตขึ้นในประเทศไทย ที่มีชีวสมมูลเทียบเท่ากับยาต้นแบบจากต่างประเทศ แต่มีราคาที่ถูกลงกว่า

คุณลักษณะเฉพาะ

1. ยา PRADOX 25 : ยาเม็ดเคลือบฟิล์มสีขาว กลม นูนทั้งสองด้าน ด้านหนึ่งมีอักษร T อีกด้านหนึ่งมีเลข 25
2. ยา PRADOX มีการศึกษาชีวสมมูล เปรียบเทียบกับยาต้นแบบ พบว่ายามีความเทียบเท่าการรักษาโรค ไม่แตกต่างกับยาต้นแบบที่นำเข้าจากต่างประเทศ ที่ได้รับการรับรองจากสำนักงานคณะกรรมการอาหารและยา
3. Package ที่ช่วยให้ผู้ป่วยและบุคลากรทางการแพทย์ ตรวจสอบ วันที่ผลิต วันที่หมดอายุ ของยาได้ทุกเม็ด เพื่อความสะดวกในการบริหารยา
4. PRADOX เป็นผลิตภัณฑ์ที่ช่วยให้ผู้ป่วยทั้งในโรงพยาบาลรัฐและเอกชน สามารถเข้าถึงยาที่มีประสิทธิภาพเทียบเท่ากับยาต้นแบบ แต่มีราคาที่ประหยัดกว่า

+++++



รหัส : 03010063

ชื่อสามัญของผลงานนวัตกรรมไทย :	ยา ليفลอกซาซิน (Levofloxacin)
ชื่อทางการค้าของผลงานนวัตกรรมไทย :	โวซิน 250 (VOCIN 250) และ โวซิน 500 (VOCIN 500)
หน่วยงานที่พัฒนา :	บริษัท ยูนิซัน จำกัด
บริษัทผู้รับการถ่ายทอด :	-
ผู้จำหน่าย :	บริษัท ยูนิซัน จำกัด
ผู้แทนจำหน่าย :	บริษัท เมดไลน์ จำกัด
หน่วยงาน บริษัท หรือผู้ขึ้นบัญชีนวัตกรรมไทย :	บริษัท ยูนิซัน จำกัด
ช่วงเวลาที่ยื่นทะเบียน :	เมษายน 2561 - เมษายน 2564 (3 ปี)

คุณสมบัตินวัตกรรม:

1. Levofloxacin คือ S (-) enantiomer ของ fluoroquinolone ofloxacin โดย levofloxacin จะไปยับยั้ง DNA gyrase โดยจะไปยับยั้งการคลายเกลียวของ DNA และตัดสาย DNA ซึ่งเอนไซม์ DNA gyrase (topoisomerase II) เป็นเอนไซม์สำคัญที่เป็นส่วนประกอบของโครงสร้างของ DNA และจำเป็นต่อ DNA replication และ transcription, DNA repair recombination และ transposition
2. Levofloxacin เป็นยาที่ผลิตขึ้นในประเทศไทย ที่มีชีวสมมูลเทียบเท่ากับยาต้นแบบจากต่างประเทศ

คุณสมบัติเฉพาะ

1. ยา VOCIN 250 เป็นยาเม็ด รูปยาว นูน ปลายมนทั้ง 2 ด้าน เคลือบฟิล์มสีชมพูอ่อน ด้านหนึ่งมีอักษร LF และเลข 250 อีกด้านหนึ่งเรียบ
2. ยา VOCIN 500 เป็นยาเม็ด รูปยาว นูน ปลายมนทั้ง 2 ด้าน เคลือบฟิล์มสีชมพูอ่อน ด้านหนึ่งมีอักษร LF อีกด้านหนึ่งมีขีดแบ่งครึ่ง และเลข 500 อยู่ด้านหนึ่งของขีดแบ่งครึ่ง
3. ยา VOCIN มีการศึกษาชีวสมมูล เปรียบเทียบกับยาต้นแบบ พบว่ายา มีความเทียบเท่าการรักษาโรค ไม่แตกต่างกับยาต้นแบบที่นำเข้ามาจากต่างประเทศ ที่ได้รับการรับรองจากสำนักงานคณะกรรมการอาหารและยา
4. Package ที่ช่วยให้ผู้ป่วยและบุคลากรทางการแพทย์ ตรวจสอบ วันที่ผลิต วันที่หมดอายุของยา ได้ทุกเม็ด เพื่ออำนวยความสะดวกในการบริหารยา

+++++



รหัส : 03010064

ชื่อสามัญของผลงานนวัตกรรมไทย :	ยาพรามิเพซอล (Pramipexole)
ชื่อทางการค้าของผลงานนวัตกรรมไทย :	พราเมกซอล 0.25 และ พราเมกซอล 1 (PRAMEXOL 0.25 และ PRAMEXOL 1)
หน่วยงานที่พัฒนา :	บริษัท ยูนิซัน จำกัด
บริษัทผู้รับการถ่ายทอด :	-
ผู้จำหน่าย :	บริษัท ยูนิซัน จำกัด
ผู้แทนจำหน่าย :	บริษัท เมดไลน์ จำกัด
หน่วยงาน บริษัท หรือผู้ขึ้นบัญชีนวัตกรรมไทย :	บริษัท ยูนิซัน จำกัด
ช่วงเวลาที่ยื่นทะเบียน :	เมษายน 2561 - เมษายน 2564 (3 ปี)
คุณสมบัตินวัตกรรม:	

1. Pramipexole จัดเป็น nonergot dopamine agonist โดยจะไปจับที่ D2 subfamily dopamine receptor แบบจำเพาะ และที่ D3 และ D4 receptor การที่ pramipexole จับที่ receptor ดังกล่าวมีผลทำให้กระตุ้นฤทธิ์ของ dopamine ที่เส้นประสาท striatum และ substantia nigra
2. PRAMEXOL เป็นยาที่ผลิตขึ้นในประเทศไทย ที่มีข้อมูลเทียบเท่ากับยาต้นแบบจากต่างประเทศ
 1. ยา PRAMEXOL 0.25 เป็นยาเม็ดรูปรีแบน มีขอบ สีขาว ด้านหนึ่งมีอักษร PM อีกด้านหนึ่งมีขีดแบ่งครึ่ง
 2. ยา PRAMEXOL 1 เป็นยาเม็ดรูปกลมแบน สีขาว ด้านหนึ่งมีอักษร PM1 อีกด้านหนึ่งมีขีดกากบาท
 3. ยา PRAMEXOL มีการศึกษาชีวสมมูล เปรียบเทียบกับยาต้นแบบ พบว่ายา มีความเทียบเท่าการรักษาโรค ไม่แตกต่างกับยาต้นแบบที่นำเข้าจากต่างประเทศ ที่ได้รับการรับรองจากสำนักงานคณะกรรมการอาหารและยา
 4. Package ที่ช่วยให้ผู้ป่วยและบุคลากรทางการแพทย์ ตรวจสอบ วันที่ผลิต วันที่หมดอายุ ของยาได้ทุกเม็ดเพื่ออำนวยความสะดวกในการบริหารยา

+++++



รหัส : 03010065

ชื่อสามัญของผลงานนวัตกรรมไทย :	ยาโซลิเฟนาซิน ซักซิเนต (Solifenacin succinate)
ชื่อทางการค้าของผลงานนวัตกรรมไทย :	ซอฟแคร์ 10 (Sofcare 10)
หน่วยงานที่พัฒนา :	บริษัท ยูนิซัน จำกัด
บริษัทผู้รับการถ่ายทอด :	-
ผู้จำหน่าย :	บริษัท ยูนิซัน จำกัด
ผู้แทนจำหน่าย :	บริษัท เมดไลน์ จำกัด
หน่วยงาน บริษัท หรือผู้ขึ้นบัญชีนวัตกรรมไทย :	บริษัท ยูนิซัน จำกัด
ช่วงเวลาที่ยื่นทะเบียน :	พฤษภาคม 2561 – พฤษภาคม 2564 (3 ปี)

คุณสมบัตินวัตกรรม:

1. Solifenacin ออกฤทธิ์ยับยั้งที่ Muscarinic receptors ส่งผลให้ลดการหดตัวของกระเพาะปัสสาวะ เพิ่มปริมาณปัสสาวะที่เหลื่ออยู่และลดความดันที่กล้ามเนื้อหูรูดกระเพาะปัสสาวะ
2. Solifenacin เป็นยาที่ผลิตขึ้นในประเทศไทย ที่มีชีวสมมูลเทียบเท่ากับยาต้นแบบจากต่างประเทศ แต่มีราคาที่ถูกกว่า

คุณสมบัติเฉพาะ

1. ยา Sofcare 10 มิลลิกรัม เป็นยาเม็ดรูบยาวรี ปลายมน หนุนทั้งสองด้าน เคลือบฟิล์ม สีชมพูอ่อน ด้านหนึ่งมีเลข 10 อีกด้านหนึ่งเรียบ
2. ยา Sofcare 10 มิลลิกรัม มีการศึกษาชีวสมมูล เปรียบเทียบกับยาต้นแบบ พบว่ายา มีความเทียบเท่า การรักษาโรคไม่แตกต่างกับยาต้นแบบที่นำเข้ามาจากต่างประเทศ ที่ได้รับการรับรองจากสำนักงานคณะกรรมการอาหารและยา
3. Package ที่ช่วยให้ผู้ป่วยและบุคลากรทางการแพทย์ ตรวจสอบ วันที่ผลิต วันที่หมดอายุ ของยา ได้ทุกเม็ด เพื่ออำนวยความสะดวกในการบริหารยา

+++++



รหัส : 03010066

ชื่อสามัญของผลงานนวัตกรรมไทย :	ยาเดส-ลอราทาดีน (Desloratadine)
ชื่อทางการค้าของผลงานนวัตกรรมไทย :	อัลโลล่า 5 (ALLORA 5)
หน่วยงานที่พัฒนา :	บริษัท ยูนิซัน จำกัด
บริษัทผู้รับการค้าถ่ายทอด :	-
ผู้จำหน่าย :	บริษัท ยูนิซัน จำกัด
ผู้แทนจำหน่าย :	บริษัท เมดไลน์ จำกัด
หน่วยงาน บริษัท หรือผู้ขึ้นบัญชีนวัตกรรมไทย :	บริษัท ยูนิซัน จำกัด
ช่วงเวลาที่ยื่นทะเบียน :	มิถุนายน 2561 – มิถุนายน 2564 (3 ปี)
คุณสมบัตินวัตกรรม:	

1. DESLORATADINE เป็น tricyclic histamine antagonist ที่ออกฤทธิ์ยาว ซึ่งออกฤทธิ์ยับยั้ง histamine แบบจำเพาะ ต่อ H1-receptor โดย desloratadine ไปมีผลต่อ H1-receptor อย่างมีนัยสำคัญ จากการศึกษาในห้องปฏิบัติการพบว่า desloratadine ไปยับยั้งการหลั่งของ histamine ใน mast cells ของมนุษย์
2. ALLORA 5 เป็นยาที่ผลิตขึ้นในประเทศไทย ที่มีชีวสมมูลเทียบเท่ากับยาต้นแบบจากต่างประเทศ
คุณสมบัติเฉพาะ
 1. ยา ALLORA 5 เป็นยาเม็ดรูปกลม นูน เคลือบฟิล์มสีฟ้า ด้านหนึ่งมีเลข 5 อีกด้านหนึ่งเรียบ
 2. ยา ALLORA 5 มีการศึกษาชีวสมมูล เปรียบเทียบกับยาต้นแบบ พบว่ามีความเทียบเท่าการรักษาโรคไม่แตกต่างกับยาต้นแบบที่นำเข้ามาจากต่างประเทศ ที่ได้รับการรับรองจากสำนักงานคณะกรรมการอาหารและยา
 3. Package ที่ช่วยให้ผู้ป่วยและบุคลากรทางการแพทย์ ตรวจสอบ วันที่ผลิต วันที่หมดอายุ ของยาได้ทุกเม็ด เพื่ออำนวยความสะดวกในการบริหารยา
 4. ยา ALLORA 5 เป็นผลิตภัณฑ์ที่ช่วยให้ผู้ป่วยทั้งในโรงพยาบาลรัฐและเอกชน สามารถเข้าถึงยาที่มีประสิทธิภาพเทียบเท่ากับยาต้นแบบ

+++++



รหัส : 03010067

ชื่อสามัญของผลงานนวัตกรรมไทย :	ยาริบาไมด์ (REBAMIPIDE)
ชื่อทางการค้าของผลงานนวัตกรรมไทย :	บาปิด 100 (BAPID 100)
หน่วยงานที่พัฒนา :	บริษัท ยูนิซัน จำกัด
บริษัทผู้รับการถ่ายทอด :	-
ผู้จำหน่าย :	บริษัท ยูนิซัน จำกัด
ผู้แทนจำหน่าย :	บริษัท เมดไลน์ จำกัด
หน่วยงาน บริษัท หรือผู้ขึ้นบัญชีนวัตกรรมไทย :	บริษัท ยูนิซัน จำกัด
ช่วงเวลาที่ยื่นทะเบียน :	มิถุนายน 2561 – มิถุนายน 2564 (3 ปี)
คุณสมบัตินวัตกรรม:	

1. Rebamipide ออกฤทธิ์โดยการกระตุ้นการสร้าง prostaglandin และเยื่อเมือกในกระเพาะอาหาร ยับยั้งการอักเสบ การสะสมของเม็ดเลือดขาว
 2. BAPID 100 เป็นยาที่ผลิตขึ้นในประเทศไทย ที่มีชีวสมมูลเทียบเท่ากับยาต้นแบบจากต่างประเทศ
- คุณสมบัติเฉพาะ

1. ยา BAPID 100 เป็นยาเม็ด รูปกลมมนทั้งสองด้าน เคลือบฟิล์มสีขาว ด้านหนึ่งมีอักษร REB อีกด้านหนึ่งมี 100
2. ยา BAPID 100 มีการศึกษาชีวสมมูล เปรียบเทียบกับยาต้นแบบ พบว่ายามีความเทียบเท่าการรักษาโรค
3. Package ที่ช่วยให้ผู้ป่วยและบุคลากรทางการแพทย์ ตรวจสอบ วันที่ผลิต วันที่หมดอายุ ของยาได้ทุกเม็ด เพื่ออำนวยความสะดวกในการบริหารยา
4. ยา BAPID 100 เป็นผลิตภัณฑ์ที่ช่วยให้ผู้ป่วยทั้งในโรงพยาบาลรัฐบาลและเอกชน สามารถเข้าถึงยาที่มีประสิทธิภาพเทียบเท่ากับยาต้นแบบ

+++++



รหัส : 03010068

ชื่อสามัญของผลงานนวัตกรรมไทย :	ยาเออร์บีซาร์แทน (Irbesartan)
ชื่อทางการค้าของผลงานนวัตกรรมไทย :	เออร์บีซาร์ (IRBEZAR)
หน่วยงานที่พัฒนา :	บริษัท มิลลิเมด จำกัด
บริษัทผู้รับการถ่ายทอด :	-
ผู้จำหน่าย :	บริษัท มิลลิเมด จำกัด
ผู้แทนจำหน่าย :	บริษัท พรอส ฟาร์มา จำกัด
หน่วยงาน บริษัท หรือผู้ขึ้นบัญชีนวัตกรรมไทย :	บริษัท มิลลิเมด จำกัด
ช่วงเวลาที่ยื่นทะเบียน :	มิถุนายน 2561 – มิถุนายน 2564 (3 ปี)
คุณสมบัตินวัตกรรม:	

ยาเออร์บีซาร์แทน ภายใต้ชื่อทางการค้า เออร์บีซาร์ (IRBEZAR) ขนาด 300 มิลลิกรัม รูปแบบยาเม็ดเคลือบฟิล์ม ซอ่งบ่งใช้เป็นยาเดี่ยวหรือใช้ร่วมกับยาลดความดันอื่นๆ ในการรักษาโรคความดันโลหิตสูง ใช้รักษาภาวะความผิดปกติของไตในผู้ป่วยเบาหวานชนิดที่สอง สำหรับผู้ป่วยที่มีระดับครีเอตินินในซีรัมสูงขึ้นและมีโปรตีนในปัสสาวะ (มากกว่า 300 มก./วัน) ในผู้ป่วยเบาหวานชนิดที่สองที่มีประวัติการเป็นโรคความดันโลหิตสูง ยาเออร์บีซาร์เป็นยาที่ได้พัฒนาตำรับยาจากบริษัท มิลลิเมด จำกัด ซึ่งเป็นผู้ผลิตในประเทศไทย สามารถทดแทนยานำเข้าจากต่างประเทศ โดยมีราคาที่ถูกลง แต่ยังคงมีประสิทธิภาพและความปลอดภัยเทียบเท่ายาต้นแบบ ทำให้ผู้ป่วยมีโอกาสได้ใช้ยาและสามารถเข้าถึงการใช้ยาในการรักษาโรคความดันโลหิตสูงได้มากขึ้น และได้รับอนุมัติทะเบียนยาจากสำนักงานคณะกรรมการอาหารและยา (อย.) แล้ว

คุณสมบัติเฉพาะ

1. ยาเออร์บีซาร์ มีตัวยาสำคัญ คือ Irbesartan 300 มิลลิกรัม เป็นยารูปแบบยาเม็ดเคลือบฟิล์ม
2. ยาเออร์บีซาร์เป็นยาที่ได้พัฒนาสูตรตำรับ วิจัยและพัฒนาจนสามารถผลิตในประเทศไทย ด้วยกระบวนการผลิตและควบคุมคุณภาพมาตรฐานการผลิตที่ดีที่ได้รับการรับรองมาตรฐาน GMP/PICs
3. ยาเออร์บีซาร์ ผ่านการศึกษาชีวสมมูล พบว่าทั้งอัตราและปริมาณการดูดซึมของผลิตภัณฑ์ยาเทียบเท่ากับยาต้นแบบ ดังนั้น ยานี้จึงมีความปลอดภัยและสามารถนำมาใช้ในการรักษาในมนุษย์ได้อย่างมีประสิทธิภาพเทียบเท่ายาต้นแบบ

+++++

รหัส : 03010069

ชื่อสามัญของผลงานนวัตกรรมไทย :	ยาโคลพิโดเกรล ไบซัลเฟต (Clopidogrel Bisulfate)
ชื่อทางการค้าของผลงานนวัตกรรมไทย :	โคลพิโดเกรล จีพีโอ (75 มิลลิกรัม) (Clopidogrel GPO (75 mg))
หน่วยงานที่พัฒนา :	องค์การเภสัชกรรม
บริษัทผู้รับการถ่ายทอด :	-
ผู้จำหน่าย :	องค์การเภสัชกรรม
ผู้แทนจำหน่าย :	-
หน่วยงาน บริษัท หรือผู้ขึ้นบัญชีนวัตกรรมไทย :	องค์การเภสัชกรรม
ช่วงเวลาที่ยื่นทะเบียน :	มิถุนายน 2561 – มิถุนายน 2564 (3 ปี)
คุณสมบัตินวัตกรรม:	

ยา CLOPIDOGREL GPO ใน 1 เม็ด ประกอบด้วยตัวยาสำคัญ Clopidogrel ในขนาด 75 มิลลิกรัม

ยา Clopidogrel เป็นยาต้านการแข็งตัวของเกล็ดเลือด ออกฤทธิ์ยับยั้งการเกาะกลุ่มของเกล็ดเลือดโดยยับยั้งการจับของ adenosine diphosphate (ADP) กับ P2Y12 receptor ที่เกล็ดเลือดอย่างจำเพาะเจาะจง ทำให้ ADP ไม่สามารถกระตุ้นการเปลี่ยนแปลงของ glycoprotein GP IIb/IIIa complex ส่งผลให้เกิดการยับยั้งการเกาะกลุ่มของเกล็ดเลือด มีข้อบ่งใช้ในการรักษาโรคเส้นเลือดอุดตันทั้งในหัวใจ (Myocardial ischemia) และในสมอง (Cerebrovascular accident) มีขนาดรับประทาน ครั้งละ 1 เม็ด วันละ 1 ครั้ง โดยจะรับประทานพร้อมอาหารหรือขณะท้องว่างก็ได้

ยา CLOPIDOGREL GPO มีการศึกษาชีวสมมูลกับยาดั้งแบบ (PLAVIX®) ผลการศึกษาพบว่ายาทั้ง 2 รายการมีความเท่าเทียมกันทางด้านผลการรักษา (Therapeutic equivalence)

+++++



รหัส : 03010070

ชื่อสามัญของผลงานนวัตกรรมไทย :	ยาอะซิโทรมัซซิน (Azithromycin (as dihydrate))
ชื่อทางการค้าของผลงานนวัตกรรมไทย :	Azith Capsule และ Azith Oral Suspension
หน่วยงานที่พัฒนา :	บริษัท สยามเภสัช จำกัด ร่วมกับบริษัท ฟาร์มานูวา จำกัด
บริษัทผู้รับการค้า :	บริษัท สยามเภสัช จำกัด
ผู้จำหน่าย :	บริษัท สยามฟาร์มาซูติคอล จำกัด
ผู้แทนจำหน่าย :	-
หน่วยงาน บริษัท หรือผู้ขึ้นบัญชีนวัตกรรมไทย :	บริษัท สยามฟาร์มาซูติคอล จำกัด
ช่วงเวลาที่ยื่นทะเบียน :	มิถุนายน 2561 – มิถุนายน 2564 (3 ปี)
คุณสมบัตินวัตกรรม :	<ul style="list-style-type: none"> - Azith เป็นผลิตภัณฑ์ยาซึ่งมีตัวยาสำคัญคือ Azithromycin (as dihydrate) จัดเป็นยาปฏิชีวนะในกลุ่ม macrolides ออกฤทธิ์ยับยั้งการสังเคราะห์โปรตีนของแบคทีเรีย ใช้สำหรับรักษาโรคที่เกิดจากการติดเชื้อแบคทีเรีย - ผลิตภัณฑ์นี้ผ่านการศึกษาระดับคลินิกเทียบกับยาต้นแบบ (Zithromax 250 mg capsule และ Zithromax oral suspension) - มีข้อมูลรายงานการศึกษาเปรียบเทียบประสิทธิภาพและผลข้างเคียงของยาปฏิชีวนะอะซิโทรมัซซินขนาดต่ำและขนาดสูงในการรักษาสิวอักเสบระดับรุนแรงปานกลาง

+++++

รหัส : 03020011

ชื่อสามัญของผลงานนวัตกรรมไทย :	เครื่องพลาสมาเย็น แบบหัวสัมผัส
ชื่อทางการค้าของผลงานนวัตกรรมไทย :	ไบโอพลาสมา (BioPlasma System: Model-BioPlasma Cell Modulation)
หน่วยงานที่พัฒนา :	รับบริการถ่ายทอดเทคโนโลยีมาจาก มหาวิทยาลัยเชียงใหม่ โดยร่วมวิจัยพัฒนา กับ ภาควิชาฟิสิกส์ คณะวิทยาศาสตร์ มหาวิทยาลัยเชียงใหม่ และศูนย์วิจัยพลาสมาและลำอนุภาคศูนย์ความเป็นเลิศด้านฟิสิกส์แห่งประเทศไทย คณะทันตกรรม มหาวิทยาลัยเชียงใหม่ กลุ่มแพทย์จากมหาวิทยาลัยแม่ฟ้าหลวง สาขาวิชาวิทยาศาสตร์ชะลอวัยและฟื้นฟูสุขภาพ คณะแพทย์แผนไทยอภัยภูเบศร์ มหาวิทยาลัยบูรพาและโรงพยาบาลอภัยภูเบศร์ ปราจีนบุรี
บริษัทผู้รับบริการถ่ายทอด :	บริษัท โฟโตไบโอแคร์ จำกัด
ผู้จำหน่าย :	บริษัท โฟโตไบโอแคร์ จำกัด
ผู้แทนจำหน่าย :	-
หน่วยงาน บริษัท หรือผู้ขึ้นบัญชีนวัตกรรมไทย :	บริษัท โฟโตไบโอแคร์ จำกัด
ช่วงเวลาที่ยื่นทะเบียน :	กันยายน 2560 – กันยายน 2568 (8 ปี)
คุณสมบัตินวัตกรรม:	

ไบโอพลาสมา เป็นนวัตกรรมพลาสมาเย็นที่เกิดจากการผสมผสานระบบเครื่องผลิตกระแสไฟฟ้าที่มีแรงดัน และความถี่สูงให้ปล่อยคลื่นสัญญาณออกเป็นจังหวะปิดเปิดที่ควบคุมได้ ให้ผ่านหัวจ่ายชนิดที่เป็นตัวเก็บประจุจากฉนวนกึ่งตัวนำพิเศษที่มีการออกแบบและพัฒนาขึ้น ในการสร้างลำพลาสมาให้มีอุณหภูมิต่ำในสภาพบรรยากาศปกติ ทำให้สามารถควบคุมอันตรายจากความร้อนสูงที่มีเกิดร่วมกับระบบพลาสมาบรรยากาศทั่วไปเพื่อเป็นทางเลือกแบบใหม่ในการประยุกต์ใช้ทางการแพทย์และวิทยาศาสตร์ชีวภาพ

ไบโอพลาสมา (BioPlasma Cell Modulation) เป็นระบบพลาสมาบรรยากาศอุณหภูมิต่ำที่ใช้อากาศธรรมดาที่อยู่โดยรอบหัวจ่ายเป็นตัวสื่อในการเกิดพลาสมาเมื่อนำเข้าไปประชิดใกล้หรือสัมผัสตรงกับผิว ทำให้เกิดเป็นลำพลาสมาชนิดฝอยละเอียดจำนวนมาก (Multiple micro plasma filaments) วิ่งสูผิวทำปฏิกิริยาถูกไอโซทางฟิสิกส์และเคมีเกิดการเปลี่ยนแปลงบนพื้นผิวของสิ่งที่มีหรือไม่มีชีวิตให้เกิดขึ้น

ในระบบพลาสมาที่ใช้อากาศธรรมดาเป็นตัวสื่อกลางให้เกิดพลาสมาเย็นนี้ให้ชื่อว่าระบบไบโอพลาสมามีชื่อการค้าว่า BioPlasma Cell Modulation มีสองรูปแบบคือ BioPlasma Cell Modulation ชนิดขาตั้งเคลื่อนที่ได้ และ EMW-BioPlasma Cell Modulation (system) ชนิดตั้งโต๊ะ ทั้งสองรุ่นเป็นเครื่องผลิตและจ่ายพลาสมาเย็นจากอากาศปกติเพื่อใช้กับ

1. การขจัดสิ่งสกปรกปนเปื้อน ไขมันและสิ่งตกค้างรวมทั้งขจัดเชื้อโรคจุลชีพที่ก่อให้เกิดสิวที่อยู่บนผิวหนัง โดยไม่เกิดบาดแผลเพื่อความสะอาดและปรับสภาพพื้นผิวและเร่งการซ่อมสร้างฟื้นฟูสภาพผิวใหม่
2. ช่วยเสริมสร้างบำรุงสุขภาพผิวให้ดูงดงามแข็งแรงและช่วยเสริมประสิทธิภาพของเครื่องสำอางสมุนไพรบำรุงผิวและยาทารักษาสิว

คุณลักษณะเฉพาะ

1. BioPlasma Cell Modulation ได้ผ่านการทดสอบและรับรองประสิทธิภาพมาตรฐานความปลอดภัยของเครื่องมือแพทย์ ประเภทเครื่องมือแพทย์ทั่วไปชนิดความเสี่ยงต่ำ IEC 60601 – 1 , IEC 60601 – 1 – 2 General requirement for safety and performance of medical device จากหน่วยงาน PTEC สวทช. เรียบร้อยแล้ว

2. BioPlasma Cell Modulation ไบโพลพลาสมาชนิดปล่อยลำพลาสมาตรงจากหัวจ่ายโดยใช้อากาศเป็นตัวสื่อนำสู่ผิว เป็นนวัตกรรมเทคโนโลยีพลาสมาเย็นที่ได้พัฒนาเพื่อใช้ทางการแพทย์ที่มีความปลอดภัยสูงจากความร้อนที่เกิดกับเครื่องกำเนิดพลาสมารุ่นเดิม โดยการใช้หัวเก็บและจ่ายประจุชนิดที่พัฒนาขึ้นจากสารฉนวนกึ่งตัวนำไดโอดเล็กริกที่ออกแบบให้สามารถทำงานสอดคล้องกับเครื่องกำเนิดไฟฟ้าความถี่สูงที่มีกำลังต่ำกว่า 50 วัตต์ชนิดส่งสัญญาณป้อนเป็นระบบพัลส์ที่ปรับความถี่และกำลังส่งทำให้พลาสมาสร้างลำพลาสมาที่ไม่ร้อน เสถียร ทำงานสม่ำเสมอเนื่องในการรักษา มีข้อบ่งชี้ในการใช้ คือ

- การขจัดลอกผิวบาง ๆ เพื่อทำลายสิ่งสกปรกสิ่งตกค้างเชื้อโรคจุลชีพที่ก่อให้เกิดสิว เป็นการดูแลรักษาความสะอาด และเพื่อรักษาสุขภาพผิวให้แข็งแรง
- ปรับปรุงและฟื้นฟูสภาพผิวให้ดูดีขึ้น
- ช่วยแก้ไขปัญหาเรื่องสิว และปัญหาจากสิวกักเสบ
- เสริมฤทธิ์ยาทาแก้สิวและสมุนไพรเครื่องสำอางบำรุงผิวที่เป็นผลิตภัณฑ์ไทย

+++++



รหัส : 03020012

ชื่อสามัญของผลงานนวัตกรรมไทย :	เครื่องพลาสมาเย็น แบบหัวเจ็ท
ชื่อทางการค้าของผลงานนวัตกรรมไทย :	ไบโอพลาสมา (BIOPlasma System : Model-BioPlasmaJet System)
หน่วยงานที่พัฒนา :	รับถ่ายทอดเทคโนโลยีมาจาก มหาวิทยาลัยเชียงใหม่ โดยร่วมวิจัยพัฒนากับภาควิชาฟิสิกส์คณะวิทยาศาสตร์ มหาวิทยาลัยเชียงใหม่ และศูนย์วิจัยพลาสมาและล้าอนุภาคศูนย์ความเป็นเลิศด้านฟิสิกส์แห่งประเทศไทยหน่วยศัลยศาสตร์ตกแต่งแผนกศัลยศาสตร์คณะแพทยศาสตร์ศิริราช มหาวิทยาลัยมหิดล
บริษัทผู้รับการถ่ายทอด :	บริษัท โฟโตไบโอแคร์ จำกัด
ผู้จำหน่าย :	บริษัท โฟโตไบโอแคร์ จำกัด
ผู้แทนจำหน่าย :	-
หน่วยงาน บริษัท หรือผู้ขึ้นบัญชีนวัตกรรมไทย :	บริษัท โฟโตไบโอแคร์ จำกัด
ช่วงเวลาที่ขึ้นทะเบียน :	กันยายน 2560 – กันยายน 2568 (8 ปี)
คุณสมบัตินวัตกรรม:	

ไบโอพลาสมา เป็นนวัตกรรมเครื่องพลาสมาเย็นที่เกิดจากการผสมผสานระบบเครื่องผลิตกระแสไฟฟ้าที่มีแรงดัน และความถี่สูงให้ปล่อยคลื่นสัญญาณออกเป็นจังหวะปิดเปิดที่ควบคุมได้ให้ผ่านหัวจ่ายชนิดที่เป็นตัวเก็บประจุทำจากฉนวนกึ่งตัวนำพิเศษที่มีการออกแบบ และพัฒนาขึ้น ในการสร้างลำพลาสมาให้มีอุณหภูมิต่ำในสภาพบรรยากาศปกติ ทำให้สามารถควบคุมอันตรายจากความร้อนสูงที่มักเกิดร่วมกับระบบพลาสมาบรรยากาศทั่วไปเพื่อเป็นทางเลือกแบบใหม่ในการประยุกต์ใช้ทางการแพทย์ และวิทยาศาสตร์ชีวภาพ

ไบโอพลาสมา BioPlasmaJet system เป็นระบบพลาสมาบรรยากาศอุณหภูมิต่ำที่ใช้แก๊สเฉื่อย เช่น อาร์กอน (หรือฮีเลียม) ผ่านไปยังหัวจ่ายทำให้เกิดเป็นลำพลาสมาอุณหภูมิต่ำไปยังแผลหรือผิวหนังเนื้อเยื่อโดยหัวจ่ายไม่ต้องสัมผัสกับแผลหรือเนื้อเยื่อในระยะห่างประมาณ 3 มิลลิเมตร องค์ประกอบต่าง ๆ ที่ปลดปล่อยจากการแตกประจุ ได้แก่ อนุภาคอนุมูลแสงโฟตอนที่คายออกพร้อมสนามแม่เหล็ก ไฟฟ้าในลำพลาสมาจะทำปฏิกิริยาถูกโซ่ทางฟิสิกส์ และเคมีเกิดการเปลี่ยนแปลงบนพื้นผิวของแผลหรือเนื้อเยื่อ

ไบโอพลาสมาเจ็ท BioPlasmaJet มีสองแบบคือ 1. ชนิดติดตั้งเคลื่อนที่ได้ BPJ1 และ 2. ชนิดตั้งโต๊ะ BPJ2

คุณสมบัติ: ไบโอพลาสมาเจ็ท (BioPlasmaJet): เครื่องให้กำเนิดพลังงานพลาสมาเย็นเพื่อพ่นฉายลำแสงพลาสมาบนแผลผิวหนังของมนุษย์หรือสัตว์หรือบนเนื้อวัสดุที่ไม่สามารถทนความร้อนได้และหัวจ่ายไม่สัมผัสแผลโดยใช้งานร่วมกับแก๊สเฉื่อย

ข้อบ่งใช้ : ลดการอักเสบและการติดเชื้อจุลชีพบนแผลหรือผิวหนัง

: ช่วยขจัดเชื้อแบคทีเรียคือยาและเชื้อรา

: ช่วยลดการเน่าซึ่มไหลเยิ้มของบาดแผล

: กระตุ้นการซ่อมสร้างสมานแผล ใช้เร่งการงอกของเนื้อใหม่และเร่งการปิดในแผลเรื้อรัง

คุณลักษณะเฉพาะ

- 1) BioPlasmaJet ผ่านการทดสอบตามมาตรฐานเครื่องมือแพทย์ IEC 60601 – 1, IEC 60601 – 1 – 2 General requirement for safety and performance of medical device และได้รับการรับรองจาก อย. ให้ผลิตและจำหน่ายได้
- 2) BioPlasmaJet ไบโอพลาสมาเจ็ท เครื่องให้กำเนิดพลังงานพลาสมาเย็นเพื่อพ่นฉายลำแสงพลาสมาบนแผลผิวหนังของมนุษย์หรือสัตว์หรือบนเนื้อวัสดุที่ไม่สามารถทนความร้อนได้และหัวจ่ายไม่สัมผัสแผลโดยใช้งานร่วมกับแก๊สเฉื่อย

3) ข้อบ่งใช้ :

- : ลดการอักเสบและการติดเชื้อจุลชีพบนแผลหรือผิวหนัง
- : ช่วยยับยั้งและขจัดเชื้อแบคทีเรียที่อยู่
- : ช่วยลดการเน่าซึ่มไหลเยิ้มของบาดแผล
- : กระตุ้นการซ่อมสร้างสมานแผล ใช้เสริมการรักษาแผลให้มีการงอกของเนื้อใหม่ และเร่งการปิดในแผลเรื้อรัง

+++++



รหัส : 03020013

ชื่อสามัญของผลงานนวัตกรรมไทย :	หุ่นจำลองทางการแพทย์เฉพาะบุคคล (Personalized Medical Model)
ชื่อทางการค้าของผลงานนวัตกรรมไทย :	หุ่นจำลองทางการแพทย์เฉพาะบุคคล
หน่วยงานที่พัฒนา :	ศูนย์เทคโนโลยีโลหะและวัสดุแห่งชาติ สำนักงานพัฒนาวิทยาศาสตร์และเทคโนโลยีแห่งชาติ
บริษัทผู้รับการถ่ายทอด :	บริษัท คัสตอมไมซ์ เทคโนโลยี จำกัด
ผู้จำหน่าย :	บริษัท คัสตอมไมซ์ เทคโนโลยี จำกัด
ผู้แทนจำหน่าย :	-
หน่วยงาน บริษัท หรือผู้ขึ้นบัญชีนวัตกรรมไทย :	บริษัท คัสตอมไมซ์ เทคโนโลยี จำกัด
ช่วงเวลาที่ยื่นทะเบียน :	พฤษภาคม 2560 – พฤษภาคม 2568 (8 ปี)

คุณสมบัตินวัตกรรม:

เป็นหุ่นจำลองทางการแพทย์เฉพาะบุคคลที่ขึ้นรูปจากเทคโนโลยีต้นแบบรวดเร็วทางการแพทย์ สำหรับใช้ในการวินิจฉัยโรค วิเคราะห์ และวางแผนการผ่าตัดในผู้ป่วยที่มีความผิดปกติที่ซับซ้อน เช่น ผู้ป่วยที่มีเนื้องอกหรือพิการแต่กำเนิดของกะโหลกศีรษะ ใบหน้า และขากรรไกร ตลอดจนเนื้องอก หรือความพิการของกระดูกของผู้ป่วย เป็นต้น โดยสามารถทดลองทำการผ่าตัดจากหุ่นจำลองนี้ ก่อนที่จะทำการผ่าตัดจริง เพื่อกำหนดแนวทางการผ่าตัดที่ปลอดภัยและได้ประสิทธิผลสูงสุด รวมถึงสามารถใช้ในการเป็นต้นแบบเพื่อเตรียมวัสดุฝังในแก่ผู้ป่วยก่อนการผ่าตัด

หมายเหตุ : ชนิดของวัสดุที่ใช้ขึ้นรูปเป็นหุ่นจำลองทางการแพทย์เฉพาะบุคคล ได้แก่ ABS, PLA และ Resin (รายละเอียดตามภาคผนวก ก หน้า ผ-1 ถึง ผ-5)

+++++



รหัส : 03020014

ชื่อสามัญของผลงานนวัตกรรมไทย :	ที่นอนลดแผลกดทับ (Anti-bedsore Mattresses)
ชื่อทางการค้าของผลงานนวัตกรรมไทย :	SAWAKY : ที่นอนลดแผลกดทับ (SAWAKY : Anti-Bedsore Mattress)
หน่วยงานที่พัฒนา :	บริษัท โอพีเอสซี เฮลท์ จำกัด ได้จ้างคณะพยาบาลศาสตรมหาวิทาลัยธรรมศาสตร์ศูนย์รังสิตเป็นหน่วยงานวิจัย โดยได้รับเงินสนับสนุนโครงการคุ้มครองนวัตกรรมจากสำนักงานนวัตกรรมแห่งชาติ ปี พ.ศ. 2559
บริษัทผู้รับการถ่ายทอด :	-
ผู้จำหน่าย :	บริษัท โอพีเอสซี เฮลท์ จำกัด
ผู้แทนจำหน่าย :	-
หน่วยงาน บริษัท หรือผู้ขึ้นบัญชีนวัตกรรมไทย :	บริษัท โอพีเอสซี เฮลท์ จำกัด
ช่วงเวลาที่ยื่นทะเบียน :	เมษายน 2561 – เมษายน 2569 (8 ปี)
คุณสมบัตินวัตกรรม :	

ที่นอนลดแผลกดทับ คือที่นอนแบบใหม่ ซึ่งปรับปรุงขึ้นเพื่อให้มีคุณสมบัติในการช่วยลดแรงกดทับและระบายอากาศได้ตลอดเวลา จึงเหมาะสมต่อการนำไปใช้กับผู้ป่วยนอนติดเตียงหรือมีความเสี่ยงต่อการเกิดแผลกดทับ โดยได้รวมเอาวัสดุที่มีคุณสมบัติลดแรงกดทับต่อกล้ามเนื้อและระบายอากาศบริเวณผิวหนังได้ตลอดเวลาเข้าไว้ด้วยกัน เพื่อใช้แก้ปัญหาแผลกดทับ ซึ่งได้ออกแบบให้สอดคล้องกับสรีระร่างกายของมนุษย์ในท่านอนและการใช้งานที่เหมาะสม คือ ที่นอนลดแผลกดทับ ออกแบบให้มีโครงสร้าง 2 ชั้น ประกอบด้วย ชั้นล่าง เป็นแผ่นระบายความร้อนทำหน้าที่พองน้ำหนักให้เกิดความโปร่งด้านล่าง และชั้นบน เป็นแผ่นพองน้ำเจาะรูพุนขนาดใหญ่ทำหน้าที่ลดแรงกดทับต่อกล้ามเนื้อและถ่ายเทความร้อนของร่างกายลงสู่ด้านล่างได้รวดเร็วและตลอดเวลา เมื่อนำทั้งสองชั้นมาประกอบกันจะเป็นโครงสร้างที่โปร่งตลอดทั้งผืน และโครงสร้างยังแบ่งออกเป็น ส่วน ๆ ได้ 5 ส่วน โดยแต่ละส่วนจะมีขนาดเท่า ๆ กัน และแยกอิสระต่อกัน สามารถถอดทำความสะอาดได้ทีละส่วน สลับสับเปลี่ยนตำแหน่งได้ทุกตำแหน่ง (การสลับตำแหน่งเพื่อไม่ให้พองน้ำยุบตัวในจุดเดิม ๆ หรือเป็นหลุม และยังคงรูปเดิมตลอดอายุการใช้งาน)

คุณลักษณะเฉพาะ

1. ที่นอนลดแผลกดทับ เป็นที่นอนที่มีวัสดุ 2 ชั้น ประกอบด้วย ชั้นล่าง เป็นแผ่นระบายความร้อน อีวีเอ และชั้นบน เป็นแผ่นพองน้ำ พียูเจาะรูพุนขนาดใหญ่และหุ้มด้วยผ้ายืดโพลีเอสเตอร์ที่มีรูพุน มีปลอกผ้าหรือผ้าปูที่นอนเป็นตัวยึดล็อกเบาะนอนทั้ง 5 ส่วนเข้าไว้ด้วยกัน
2. ที่นอนลดแผลกดทับ เป็นที่นอนที่แบ่งเป็นส่วน ๆ แต่ละส่วนมีขนาด 40 x 87 x 5.5 เซนติเมตร นำมาเรียงต่อกันเพื่อใช้งาน มีขนาดรวม 87 x 200 x 5.5 เซนติเมตร ใช้วางบนเตียงนอนผู้ป่วยหรือพื้นที่ที่เหมาะสม
3. ที่นอนลดแผลกดทับ เป็นที่นอนที่ไม่ต้องใช้ไฟฟ้า และไม่ต้องซ่อมบำรุง
4. สินค้ารับประกัน 3 ปี (รับประกันตัววัสดุแผ่นระบายความร้อนและแผ่นพองน้ำ)

+++++



บริษัท โอพีเอสซี เฮลท์ จำกัด



0 5502 5086 หรือ 09 8565 1692

บัญชีนวัตกรรมไทย ฉบับรวมเล่ม (กันยายน 2560 – มิถุนายน 2561)

สำนักงบประมาณ

รหัส : 03020015

ชื่อสามัญของผลงานนวัตกรรมไทย :	เครื่องล้างตัวกรองไตเทียมอัตโนมัติ (Dialyzer Reprocessor)
ชื่อทางการค้าของผลงานนวัตกรรมไทย :	คิเดน-คลีน (KIDNY-KLEEN™)
หน่วยงานที่พัฒนา :	บริษัท เมดิทอป จำกัด
บริษัทผู้รับการถ่ายทอด :	-
ผู้จำหน่าย :	บริษัท เมดิทอป จำกัด
ผู้แทนจำหน่าย :	-
หน่วยงาน บริษัท หรือผู้ขึ้นบัญชีนวัตกรรมไทย :	บริษัท เมดิทอป จำกัด
ช่วงเวลาที่ยื่นทะเบียน :	พฤษภาคม 2561 – พฤษภาคม 2564 (3 ปี)
คุณสมบัตินวัตกรรม:	

เครื่องล้างตัวกรองไตเทียมอัตโนมัติ KIDNY-KLEEN™ Model COMPACT และ COMPACT II (ตัวกรองไตเทียมใช้กับเครื่องไตเทียมสำหรับการล้างไตของผู้ป่วยโรคไต) ใช้สำหรับการ Reprocess ตัวกรองไตเทียม (Dialyzer) เพื่อนำตัวกรองไตเทียมที่ใช้แล้วนั้นกลับมาใช้ใหม่ได้อย่างมีประสิทธิภาพ สามารถใช้ได้กับตัวกรองไตเทียมชนิดต่างๆ ที่มีใช้กันอย่างแพร่หลาย ได้แก่ ตัวกรองไตเทียมชนิด Low Flux, Middle Flux, High Flux และ Hemofilters โดยเครื่องจะทำการล้าง (Clean) ตรวจสอบประสิทธิภาพ ได้แก่ การตรวจวัดค่าปริมาตรที่เหลืออยู่ของเส้นใยในตัวกรอง (TCV Test), การตรวจสอบการแตกรั่วของเส้นใยตัวกรอง (Leak Test) และการอบฆ่าเชื้อตัวกรอง (Sterilization) ทั้งหมดเองโดยอัตโนมัติ และยังมีการทำควมสะอาด, อบฆ่าเชื้อ (Disinfection) ภายในระบบเองโดยอัตโนมัติ โดย Model COMPACT จะเป็นแบบ 1 ช่องล้าง และ Model COMPACT II จะเป็นแบบ 2 ช่องล้างอยู่ในเครื่องตัวเดียวกัน ซึ่งสามารถล้างตัวกรองไตเทียมได้ 2 ตัวพร้อมกัน โดยแยกการทำงานเป็นอิสระ

คุณลักษณะเฉพาะ

1. เครื่องมีคุณสมบัติในการล้างทำความสะอาด (Cleaning) ตัวกรองไตเทียมได้ภายในระยะเวลา 8 – 10 นาที
2. เครื่องสามารถตรวจวัดปริมาตร (Volume Testing) ของตัวกรองไตเทียมได้
3. เครื่องสามารถตรวจหาการรั่วซึม (Leak Testing) ของตัวกรองไตเทียมได้
4. เครื่องมีระบบเติมน้ำยาฆ่าเชื้อเพื่ออบฆ่าเชื้อตัวกรองไตเทียมได้ (Sterilant Filling)
5. เครื่องสามารถดูดน้ำยาฆ่าเชื้อเข้มข้น (Concentrate Solution) ไปผสมในเครื่องอัตโนมัติ (Auto Dilution) ตามโปรแกรมที่ผู้ใช้งานเลือก
6. เครื่องผ่านการทดสอบความปลอดภัยด้านไฟฟ้า (Electrical Safety Test) ตามมาตรฐาน IEC 60601-1: 2012
7. เครื่องผ่านการทดสอบความเข้ากันได้ทางแม่เหล็กไฟฟ้า (EMC Test) ตามมาตรฐาน IEC 60601-1-2 Ed.3: 2007

การรับประกันและบริการบำรุงรักษา

บริษัทฯ รับประกันเครื่องล้างตัวกรองไตเทียมอัตโนมัติเป็นเวลา 2 ปี รวมค่าบำรุงรักษา และซ่อมแซมแก้ไข

รายการอุปกรณ์สำหรับเครื่องล้างตัวกรองไตเทียมอัตโนมัติ (KIDNY-KLEEN™) 1 Set

รุ่น COMPACT (Single Channel)			รุ่น COMPACT II (Double Channel)		
No.	Description	Quantity	No.	Description	Quantity
1	MDT Main Body	1	1	MDT Main Body	1
2	Tray	1	2	Tray	1
3	Connector Key	1	3	Connector Key	2
4	Power Cord	1	4	Power Cord	1
5	Water Inlet Line Assembly	1	5	Water Inlet Line Assembly	1
6	Waste Line Assembly	1	6	Water Inlet Line Separate Assembly	1
7	Chemical Line Assembly	1	7	Waste Line Assembly	2
8	Chemical Cap Assembly	1	8	Chemical Line Assembly	1
9	Cleaning Line Assembly	1	9	Chemical Line Separate Assembly	1
10	Cleaning Cap Assembly	1	10	Chemical Cap Assembly	1
11	Barrier Adapter	8	11	Cleaning Line Assembly	1
12	Blood Port Storage Cap	2	12	Cleaning Line Separate Assembly	1
13	Vented Dialysate Port Storage Cap	2	13	Cleaning Cap Assembly	1
14	O-ring Calibrator Port Panel Mount	6	14	Barrier Adapter	16
15	O-ring Dialysate Connector	6	15	Blood Port Storage Cap	4
16	Operating Manual	1	16	Vented Dialysate Port Storage Cap	4
17	Certificate of Inspection	1	17	O-ring Calibrator Port Panel Mount	12
			18	O-ring Dialysate Connector	12
			19	Operating Manual	1
			20	Certificate of Inspection	1

+++++

รหัส : 03020016

ชื่อสามัญของผลงานนวัตกรรมไทย :	รถเข็นนั่งใช้ไฟฟ้า (Electric – Powered Wheelchair)
ชื่อทางการค้าของผลงานนวัตกรรมไทย :	รถเข็นนั่งใช้ไฟฟ้า (Electric – Powered Wheelchair)
หน่วยงานที่พัฒนา :	ผู้ช่วยศาสตราจารย์ ดร.เดชฤทธิ์ มณีธรรม
บริษัทผู้รับการถ่ายทอด :	บริษัท ทีดีเอส เทคโนโลยี (ประเทศไทย) จำกัด
ผู้จำหน่าย :	บริษัท ทีดีเอส เทคโนโลยี (ประเทศไทย) จำกัด
ผู้แทนจำหน่าย :	-
หน่วยงาน บริษัท หรือผู้ขึ้นบัญชีนวัตกรรมไทย :	บริษัท ทีดีเอส เทคโนโลยี (ประเทศไทย) จำกัด
ช่วงเวลาที่ยื่นทะเบียน :	มิถุนายน 2561 – มิถุนายน 2569 (8 ปี)
คุณสมบัตินวัตกรรม:	

รถเข็นนั่งใช้ไฟฟ้า เป็นรถเข็นที่ใช้ระบบไฟฟ้าจากพลังงานแบตเตอรี่ขนาด 24 โวลต์ (แบตเตอรี่ขนาด 12 โวลต์ 5 แอมแปร์ จำนวน 2 ลูก ต่ออนุกรมกัน) มีคุณลักษณะ ดังนี้

1. สามารถบังคับเดินหน้า ถอยหลัง เลี้ยวซ้าย เลี้ยวขวา ด้วยชุดบังคับ (Joystick)
2. สามารถขับขึ้นทางลาดชันได้ไม่เกิน 12.5 องศา
3. สามารถรับน้ำหนักขณะวิ่งได้สูงสุด 158 กิโลกรัม
4. สามารถวิ่งได้ระยะทาง 1.8 กิโลเมตรต่อการชาร์จหนึ่งครั้ง (น้ำหนักบรรทุก 60 กิโลกรัม)
5. ความเร็วในการวิ่ง 0 – 6 กิโลเมตรต่อชั่วโมง
6. สามารถแยกชุดควบคุมและพับตัวรถเข็นไฟฟ้าได้
7. ผ่านการทดสอบมาตรฐาน IEC60601-1-2 ด้านไฟฟ้าและความปลอดภัย ณ ศูนย์ทดสอบผลิตภัณฑ์ไฟฟ้าและอิเล็กทรอนิกส์ PTEC (Electrical and Electronic Product Testing Center)
8. ผ่านการทดสอบ ด้านเครื่องกล ณ สถาบันไทย-เยอรมัน TGI (Thai – German Institute)

การรับประกันและบริการบำรุงรักษา

บริษัทฯ รับประกันรถเข็นนั่งใช้ไฟฟ้าเป็นเวลา 1 ปี รวมค่าบำรุงรักษา และซ่อมแซมแก้ไข



รูปรถเข็นนั่งใช้ไฟฟ้า รุ่น KM

+++++

รหัส : 03030004

ชื่อสามัญของผลงานนวัตกรรมไทย : แผ่นปิดแผลนาโนไบโอเซลลูโลสเคลือบโลหะเงินนาโนสีฟ้า (Biocellulose Anti-microbial Dressing with Blue Sliver Nano)

ชื่อทางการค้าของผลงานนวัตกรรมไทย : บลูริบบิ้น : แผ่นปิดแผลนาโนไบโอเซลลูโลสเคลือบโลหะเงินนาโนสีฟ้า
 BluRibbon : Biocellulose Anti-microbial Dressing with Blue Sliver Nano
 บลูเมมเบรน : แผ่นปิดแผลนาโนไบโอเซลลูโลสเคลือบโลหะเงินนาโนสีฟ้า
 BluMembrane : Biocellulose Anti-microbial Dressing with Blue Sliver Nano

หน่วยงานที่พัฒนา : บริษัท โนวาเทค เฮลท์แคร์ จำกัด ร่วมวิจัยกับสำนักงานนวัตกรรมแห่งชาติ (Clinical Evaluation) และรับการถ่ายทอดเทคโนโลยีจากคณะวิทยาศาสตร์ จุฬาลงกรณ์มหาวิทยาลัย

บริษัทผู้รับถ่ายทอด : บริษัท โนวาเทค เฮลท์แคร์ จำกัด

ผู้จำหน่าย : บริษัท โนวาเทค เฮลท์แคร์ จำกัด

ผู้แทนจำหน่าย : -

หน่วยงาน บริษัท หรือผู้ขึ้นบัญชีนวัตกรรมไทย : บริษัท โนวาเทค เฮลท์แคร์ จำกัด

ช่วงเวลาที่ยื่นทะเบียน : กันยายน 2560 – กันยายน 2564 (4 ปี)

คุณสมบัตินวัตกรรม:

แผ่นปิดแผลนาโนไบโอเซลลูโลสเคลือบโลหะเงินนาโนสีฟ้า เป็นแผ่นปิดแผลชนิดปราศจากเชื้อ ใช้สำหรับแผลเฉียบพลันและเรื้อรัง เตรียมโดยกรรมวิธี Dual Nano Technology ทำจากนาโนเซลลูโลสชีวภาพเคลือบด้วยโลหะเงินนาโนสีฟ้า (Nano Biocellulose coated with Blue Silver Nanoplates) ซึ่งนาโนเซลลูโลสชีวภาพมีคุณสมบัติในการดูดซับน้ำเหลืองและหนอง ให้ความชุ่มชื้นแก่บาดแผล สร้างสภาวะที่เหมาะสมต่อการกำจัดเนื้อตายและการงอกใหม่ของเซลล์ผิวหนัง พร้อมทั้งเคลือบด้วยโลหะเงินสีฟ้า ซึ่งเป็นอนุภาคขนาดเล็กระดับนาโนเมตร สามารถปลดปล่อยไอออนเงินเพื่อยับยั้งการติดเชื้อบริเวณแผล โดยการทำลายเชื้อโรคที่อยู่ในแผ่นปิดแผล และสีฟ้าของโลหะยังสามารถเปลี่ยนสีเมื่อปลดปล่อยไอออนเงิน ซึ่งใช้บ่งชี้ถึงการเปลี่ยนแผ่นปิดแผลชิ้นใหม่

คุณลักษณะเฉพาะ

1. แผ่นนาโนไบโอเซลลูโลสเคลือบด้วยโลหะเงินนาโนสีฟ้า
2. โลหะเงินนาโนสีฟ้าสามารถเปลี่ยนสีเมื่อโลหะเงินมีการแตกตัวทำให้ขนาดอนุภาคเล็กลงซึ่งใช้เป็นตัวบอกรับการเปลี่ยนวัสดุปิดแผลชิ้นใหม่
3. บรรจุในซองปิด ผ่านการทำปราศจากเชื้อ ด้วยการฉายรังสีแกมมา

+++++

รหัส : 03030005

ชื่อสามัญของผลงานนวัตกรรมไทย :	แผ่นปิดแผลแบบกาวหน้า (ADVANCE WOUND DRESSING)
ชื่อทางการค้าของผลงานนวัตกรรมไทย :	ไฮโดรเมช® และไฮโดรเมช® เอสเอน (Hydromesh®&Hydromesh® SN)
หน่วยงานที่พัฒนา :	บริษัท แอดวานซ์ เมดิเทค จำกัด
บริษัทผู้รับการค้า :	บริษัท แอดวานซ์ เมดิเทค จำกัด
ผู้จำหน่าย :	บริษัท แอดวานซ์ เมดิเทค จำกัด
ผู้แทนจำหน่าย :	-
หน่วยงาน บริษัท หรือผู้ขึ้นบัญชีนวัตกรรมไทย :	บริษัท แอดวานซ์ เมดิเทค จำกัด
ช่วงเวลาที่ยื่นทะเบียน :	ตุลาคม 2560 – ตุลาคม 2568 (8 ปี)

คุณสมบัตินวัตกรรม :

ในการผลิตผ้าปิดแผลแบบกาวหน้านั้น ได้ใช้คุณสมบัติของไฮโดรเจล ที่เป็นสูตรเฉพาะที่คิดค้นโดย บริษัท แอดวานซ์ เมดิเทค จำกัด มาผสมกับผ้าปิดแผล โดยไฮโดรเจล ประกอบด้วยสาร Polyethylene glycol ประมาณ 20% ซึ่งทำหน้าที่รักษาความชุ่มชื้น และน้ำอีก 80% ซึ่งไฮโดรเจลนั้น มีคุณสมบัติช่วยกระตุ้นให้เกิดกระบวนการ Autolytic debridement ของเนื้อตาย ไม่ติดกับพื้นผิวของแผล ชะล้างออกได้ง่าย และไฮโดรเจลมีความเย็น ช่วยลดความเจ็บปวดขณะทำแผลได้

คุณลักษณะเฉพาะ

งานนวัตกรรมที่ผลิตคือการนำสูตรสารผสมในผ้าปิดแผลมาผสมกับผ้าปิดแผล ทำให้เกิดผ้าปิดแผลแบบกาวหน้า และผ้าปิดแผลแบบกาวหน้าพร้อมสารพิเศษเสริม ช่วยในการยับยั้งเชื้อเฉพาะที่ ภายในผ้าปิดแผล โดยผลิตออกมาเป็น 2 แบบ คือ

1. ไฮโดรเมช® คือ แผ่นปิดแผลแบบกาวหน้า เป็นแผ่นปิดแผลที่เคลือบด้วยไฮโดรเจล (สูตรสารผสมในผ้าปิดแผล) โดยคุณสมบัติของไฮโดรเจลนั้น ช่วยดูดสารคัดหลั่งที่ออกมาจากบาดแผล รักษาความชุ่มชื้นของแผลให้อยู่ในสภาวะที่พอเหมาะ ทำให้ไม่ติดแผล นั่นคือ ช่วยให้ไม่ทำลายเนื้อเยื่อที่ร่างกายสร้างขึ้นใหม่ ในขณะที่เปลี่ยนผ้าปิดแผล ส่งผลให้การเกิดแผลเป็นลดน้อยลง
2. ไฮโดรเมช® เอสเอนคือ แผ่นปิดแผลแบบกาวหน้าพร้อมสารพิเศษเสริม (แผลติดเชื้อ) เป็นผ้าปิดแผลที่เคลือบด้วยไฮโดรเจล (สูตรสารผสมในผ้าปิดแผล) โดยคุณสมบัติของไฮโดรเจลนั้น ช่วยดูดสารคัดหลั่งที่ออกมาจากบาดแผล รักษาความชุ่มชื้นของแผลให้อยู่ในสภาวะที่พอเหมาะ ทำให้ไม่ติดแผล นั่นคือ ช่วยให้ไม่ทำลายเนื้อเยื่อที่ร่างกายสร้างขึ้นใหม่ในขณะที่เปลี่ยนผ้าปิดแผล ส่งผลให้การเกิดแผลเป็นลดน้อยลง

+++++

รหัส : 03030006

ชื่อสามัญของผลงานนวัตกรรมไทย :	ชุดน้ำยาตรวจกรองธาลัสซีเมียและฮีโมโกลบินอี (Reagent kits for screening of thalassemia and hemoglobin E)
ชื่อทางการค้าของผลงานนวัตกรรมไทย :	ชุดน้ำยาตรวจกรองธาลัสซีเมียและฮีโมโกลบินอี KKU-OF และ KKU-DCIP Clear (KKU-OF and KKU-DCIP-Clear reagent kits for screening of thalassemia and hemoglobin E)
หน่วยงานที่พัฒนา :	ดร. สุพรรณ พุเจริญ และคณะ จากคณะเทคนิคการแพทย์ มหาวิทยาลัยขอนแก่น โดย สำนักงานกองทุนสนับสนุนการวิจัย (สกว.) เป็นผู้ให้ทุนสนับสนุนการทำวิจัย
บริษัทผู้รับการถ่ายทอด :	บริษัท ดรูไบโอ (ไทยแลนด์) จำกัด
ผู้จำหน่าย :	บริษัท ดรูไบโอ (ไทยแลนด์) จำกัด
ผู้แทนจำหน่าย :	-
หน่วยงาน บริษัท หรือผู้ขึ้นบัญชีนวัตกรรมไทย :	บริษัท ดรูไบโอ (ไทยแลนด์) จำกัด
ช่วงเวลาที่ยื่นทะเบียน :	กุมภาพันธ์ 2561 – กุมภาพันธ์ 2564 (3ปี)
คุณสมบัตินวัตกรรม:	

ชุดน้ำยาตรวจกรองธาลัสซีเมียและฮีโมโกลบินอี KKU-OF และ KKU-DCIP-Clear สำหรับตรวจกรองธาลัสซีเมียและฮีโมโกลบินอีตามลำดับ ใช้น้ำยาทั้งสองชนิดนี้ร่วมกันในการตรวจกรองพาหะธาลัสซีเมียชนิดรุนแรงและฮีโมโกลบินอีในประชากร

คุณลักษณะเฉพาะ

- ชุดน้ำยา KKU-OF และ KKU-DCIP Clear ใช้ร่วมกันในการตรวจคัดกรองหาพาหะธาลัสซีเมียที่เป็นเป้าหมายสำคัญ 3 ชนิด ได้แก่ α - thalassemia 1, β - thalassemia และ HbE
- ชุดน้ำยา KKU-OF และ KKU-DCIP Clear เมื่อใช้ร่วมกันจะมีความไว (Sensitivity) ร้อยละ 100 และความจำเพาะ (specificity) ร้อยละ 87.1
- ชุดน้ำยา KKU-OF และ KKU-DCIP Clear สามารถอ่านผลได้ภายใน 15 นาที
- ชุดน้ำยา KKU-OF และ KKU-DCIP Clear ง่ายต่อการทดสอบและสามารถอ่านผลได้ด้วยตาเปล่า โดยหลังทำการทดสอบ:
 - หากสารละลายใส อ่านเป็นผลลบ
 - หากสารละลายมีความขุ่น อ่านเป็นผลบวก

+++++



รหัส : 03030007

ชื่อสามัญของผลงานนวัตกรรมไทย :	ปูนพลาสติกหล่อแบบฟันสำเร็จรูปสูตรยับยั้งการแพร่กระจายของเชื้อโรค (Antimicrobial Dental Plaster)
ชื่อทางการค้าของผลงานนวัตกรรมไทย :	ปูนพลาสติกหล่อแบบฟันสำเร็จรูปสูตรยับยั้งการแพร่กระจายของเชื้อโรค (M Dent Antimicrobial Dental Gypsum Product)
หน่วยงานที่พัฒนา :	บริษัท ปูนซิเมนต์ไทย จำกัด (มหาชน) และมหาวิทยาลัยมหิดล
บริษัทผู้รับการถ่ายทอด :	บริษัท สยาม ผลิตภัณฑ์นวัตกรรมและโซลูชั่น จำกัด
ผู้จำหน่าย :	บริษัท สยาม ผลิตภัณฑ์นวัตกรรมและโซลูชั่น จำกัด
ผู้แทนจำหน่าย :	บริษัท ดีเคเอสเอช (ประเทศไทย) จำกัด
หน่วยงาน บริษัท หรือผู้ขึ้นบัญชีนวัตกรรมไทย :	บริษัท สยาม ผลิตภัณฑ์นวัตกรรมและโซลูชั่น จำกัด
ช่วงเวลาที่ยื่นทะเบียน :	เมษายน 2561 – เมษายน 2568 (7 ปี)
คุณสมบัตินวัตกรรม :	

ปูนพลาสติกหล่อแบบฟันสำเร็จรูปสูตรยับยั้งการแพร่กระจายของเชื้อโรค พัฒนาขึ้นเพื่อแก้ไขปัญหาการแพร่กระจายของเชื้อโรคในคลินิกทันตกรรม ลดความเสี่ยงการติดเชื้อของทันตบุคลากรจากผู้ป่วยและยึดอายุการใช้งานของชิ้นหล่อแบบฟัน เป็นสูตรพิเศษที่ได้ขึ้นทะเบียนขอรับสิทธิบัตรกับกรมทรัพย์สินทางปัญญา ปูนพลาสติกหล่อแบบฟันที่พัฒนาขึ้นสามารถยับยั้งการเจริญเติบโตของแบคทีเรียและรา ประเภท *Staphylococcus aureus*, *Pseudomonas aeruginosa* และ *Candida albicans* ที่พบบ่อยบนผิวของชิ้นหล่อแบบฟันได้มากกว่า 70% และมีคุณสมบัติทางกายภาพตรงตามข้อกำหนดใน ISO 6873 ซึ่งเป็นมาตรฐานสำหรับผลิตภัณฑ์ยิปซัมที่ใช้ในงานทันตกรรม นอกจากนี้การผลิตยังเป็นการใช้วัตถุดิบในประเทศเพื่อสร้างความยั่งยืนทางด้านทันตสาธารณสุข ผ่านกระบวนการผลิตที่ได้มาตรฐานสากล (ISO 9001, ISO 14001) และผลิตภัณฑ์นี้ยังได้มาตรฐานความปลอดภัยตามข้อกำหนดในระเบียบข้อบังคับด้านมาตรฐานผลิตภัณฑ์อุตสาหกรรมยุโรป (CE Marking) โดยผลิตภัณฑ์ที่พัฒนาขึ้นนี้ยังมีคุณสมบัติเบื้องต้นเทียบเท่ากับวัสดุที่นำเข้ามาจากต่างประเทศ ปูนพลาสติกหล่อแบบฟันสำเร็จรูปสูตรยับยั้งการแพร่กระจายของเชื้อโรค มี 3 ชนิด เพื่อการใช้งานที่แตกต่างกัน คือ

1. Type 3 (สีเขียว) ใช้สำหรับทำชิ้นหล่อแบบฟันเพื่อการศึกษาและสำหรับงานฟันเทียมชนิดถอดได้ฐานพลาสติก
2. Type 4 (สีชมพู) ใช้สำหรับทำชิ้นหล่อแบบฟันเพื่อวางแบบสร้างวัสดุบูรณะฟัน สามารถลอกเลียนรายละเอียดได้ดี
3. Type ออร์โทดอนติกส์ (สีขาว) ใช้เพื่อศึกษาอวัยวะปริทันต์สำหรับงานทางด้านทันตกรรมจัดฟัน

คุณลักษณะเฉพาะ

1. ปูนพลาสติกหล่อแบบฟันสำเร็จรูปสูตรยับยั้งการแพร่กระจายของเชื้อโรค พัฒนาขึ้นเพื่อแก้ไขปัญหาการแพร่กระจายของเชื้อโรคในคลินิกทันตกรรม ลดความเสี่ยงการติดเชื้อของทันตบุคลากรจากผู้ป่วยและยึดอายุการใช้งานของชิ้นหล่อแบบฟัน
2. สามารถยับยั้งการเจริญเติบโตของเชื้อแบคทีเรียและเชื้อรา *Staphylococcus aureus*, *Pseudomonas aeruginosa* และ *Candida albicans* ที่พบบ่อยบนผิวของชิ้นหล่อแบบฟันได้มากกว่า 70%
3. มีคุณสมบัติทางกายภาพตรงตามข้อกำหนดใน ISO 6873 ซึ่งเป็นมาตรฐานสำหรับผลิตภัณฑ์ยิปซัมที่ใช้ในงานทันตกรรม และสามารถลอกเลียนรายละเอียดได้สูงถึง 50 ไมครอน มีความแข็งแรงสูง และพื้นผิวเงาเรียบ
4. ได้มาตรฐานความปลอดภัยตามข้อกำหนดในระเบียบข้อบังคับด้านมาตรฐานผลิตภัณฑ์อุตสาหกรรมยุโรป (CE Marking)

5. คุณสมบัติเบื้องต้นเทียบเท่ากับวัสดุที่นำเข้ามาจากต่างประเทศ
6. สามารถใช้กับวัสดุพิมพ์ปากได้หลากหลาย เช่น alginates, polyether, vinyl (poly siloxane), poly (dimethyl siloxane)

+++++



รหัส : 03030008

ชื่อสามัญของผลงานนวัตกรรมไทย :	ชุดทดสอบตรวจความผิดปกติของยีน (Alpha-thalassemia 1)
ชื่อทางการค้าของผลงานนวัตกรรมไทย :	ชุดทดสอบ DMSc α -thal1 (DMSc α -thal1 test kit)
หน่วยงานที่พัฒนา :	กรมวิทยาศาสตร์การแพทย์
บริษัทผู้รับบริการถ่ายทอด :	บริษัท ยีน เอ็กซ์เซลเลนซ์ จำกัด
ผู้จำหน่าย :	บริษัท ยีน เอ็กซ์เซลเลนซ์ จำกัด
ผู้แทนจำหน่าย :	-
หน่วยงาน บริษัท หรือผู้ขึ้นบัญชีนวัตกรรมไทย :	บริษัท ยีน เอ็กซ์เซลเลนซ์ จำกัด
ช่วงเวลาที่ยื่นทะเบียน :	พฤษภาคม 2561 – พฤษภาคม 2568 (7 ปี)
คุณสมบัตินวัตกรรม:	

ชุดทดสอบความผิดปกติของยีน Alpha-thalassemia 1 เป็นผลจากการวิจัยและพัฒนาจากกรมวิทยาศาสตร์การแพทย์ ที่ใช้สำหรับประเมินความเสี่ยงหญิงตั้งครรภ์และสามีในการมีบุตรเป็นโรค Hb Bart’s Hydrops Fetalis ซึ่งเป็นโรคธาลัสซีเมียชนิดรุนแรงที่สุด และเป็น 1 ใน 3 โรคธาลัสซีเมียชนิดรุนแรงตามเป้าหมายในคำประกาศนโยบายส่งเสริมป้องกัน และควบคุมโรคธาลัสซีเมียและฮีโมโกลบินผิดปกติของประเทศไทย

คุณลักษณะเฉพาะ

1. เป็นชุดน้ำยาที่ใช้สำหรับตรวจวินิจฉัย α -thalassemia 1 ที่มีรายงานในประชากรไทยได้ครบ 2 ชนิด คือ ชนิด Southeast Asean (SEA) และชนิดไทย ด้วยเทคนิค Relative Quantitative PCR
2. น้ำยามีการตรวจวิเคราะห์ยีนที่ปกติ คือ α -Globin เพื่อควบคุมคุณภาพของการตรวจวิเคราะห์
3. เป็นน้ำยาที่มีการเพิ่มปริมาณสารพันธุกรรมของ Allele ของ α -Globin gene ปกติ Allele ที่ผิดปกติของ α -thalassemia 1 ชนิด SEA และ Allele ที่ผิดปกติของ α -thalassemia 1 ชนิดไทย ใน reaction เดียวกัน
4. ชุดน้ำยาประกอบด้วย Primer 3 คู่ Probe 3 ชนิด และน้ำยา 2X Real-time PCR Master Mix (สำหรับรหัสสินค้า Thal 001) หรือชุดน้ำยาประกอบด้วย Primer 3 คู่ Probe 3 ชนิด (สำหรับรหัสสินค้า Thal 002)
5. Probe ที่จำเพาะต่อ Allele ของ α -Globin gene ปกติติดฉลากด้วยสารเรืองแสงสี FAM, Probe ที่จำเพาะต่อ Allele ที่ผิดปกติของ α -thalassemia 1 ชนิด SEA ติดฉลากด้วยสารเรืองแสงสี Cy5 และ Probe ที่จำเพาะต่อ Allele ที่ผิดปกติของ α -thalassemia 1 ชนิดไทย ติดฉลากด้วยสารเรืองแสงสี VIC
6. ค่า Ct ของ PCR product ต้องมีค่า ≤ 35 และค่า Δ Ct ของตัวอย่าง α -thalassemia 1 heterozygous มีค่า < 5 ถึงจะสามารถแปลผลการทดสอบได้
7. ปริมาณตัวอย่าง DNA ตั้งต้นในการเพิ่มจำนวนใน 1 reaction ไม่มากกว่า 8 ไมโครลิตร
8. ปริมาณรวมของปฏิกิริยาการเพิ่มจำนวนใน 1 reaction ไม่มากกว่า 25 ไมโครลิตร
9. น้ำยาเก็บรักษาที่อุณหภูมิที่ -20 องศาเซลเซียส
10. มีประสิทธิภาพความไวและความจำเพาะร้อยละ 100
11. ชุดทดสอบความผิดปกติของยีน alpha-thalassemia 1 สามารถใช้ได้กับเครื่องเพิ่มปริมาณสารพันธุกรรม คือ เครื่อง BIO-RAD รุ่น CFX-96 และเครื่อง ABI รุ่น 7500 ซึ่งได้ผ่านการ validation จากกรมวิทยาศาสตร์การแพทย์แล้ว

+++++

รหัส : 03050001

ชื่อสามัญของผลงานนวัตกรรมไทย :	อาหารทางการแพทย์สำหรับคนปกติ ผู้ที่เป็นเบาหวาน ผู้ที่มีระดับโคเลสเตอรอลสูงในเลือด ผู้ป่วยที่ต้องการอาหารทางสายให้อาหาร (GEN-DM)
ชื่อทางการค้าของผลงานนวัตกรรมไทย :	เจ็น-ดีเอ็ม (GEN-DM)
หน่วยงานที่พัฒนา :	บริษัท ไทยโอซูก้า จำกัด
บริษัทผู้รับการถ่ายทอด :	-
ผู้จำหน่าย :	บริษัท ไทยโอซูก้า จำกัด
ผู้แทนจำหน่าย :	บริษัท ซิลลิค ฟาร์มา จำกัด
หน่วยงาน บริษัท หรือผู้ขึ้นบัญชีนวัตกรรมไทย :	บริษัท ไทยโอซูก้า จำกัด
ช่วงเวลาที่ยื่นทะเบียน :	มกราคม 2559 – มกราคม 2562 (3 ปี)
คุณสมบัตินวัตกรรม :	<ol style="list-style-type: none"> 1. เป็นอาหารทางการแพทย์ที่มีค่าดัชนีน้ำตาลอยู่ในเกณฑ์ต่ำ สารอาหารครบถ้วนและมีส่วนประกอบของโปรตีนจากถั่วเหลืองและนมวัว 2. เหมาะสำหรับคนเป็นเบาหวานที่ต้องการได้รับสารอาหารครบถ้วนและใช้เป็นอาหารทางสายให้อาหาร 3. โปรตีนจากถั่วเหลืองช่วยควบคุมระดับไขมันในเลือด สำหรับผู้ที่มีระดับโคเลสเตอรอลสูงในเลือด
หมายเหตุ :	ประกาศบัญชีนวัตกรรมไทย ฉบับมกราคม 2559
	- เพิ่มรายชื่อผู้แทนจำหน่าย 1 ราย ในบัญชีนวัตกรรมไทย ฉบับพฤศจิกายน 2560

+++++



รหัส : 03050002

ชื่อสามัญของผลงานนวัตกรรมไทย :	อาหารทางการแพทย์สำหรับผู้ป่วยที่ต้องการโปรตีนและพลังงานสูง (Medical food for patients who need high protein and high calories)
ชื่อทางการค้าของผลงานนวัตกรรมไทย :	นีโอ-มูน (Neo-Mune)
หน่วยงานที่พัฒนา :	บริษัท ไทยโอซูก้า จำกัด
บริษัทผู้รับการถ่ายทอด :	-
ผู้จำหน่าย :	บริษัท ไทยโอซูก้า จำกัด
ผู้แทนจำหน่าย :	บริษัท ซิลลิค ฟาร์มา จำกัด
หน่วยงาน บริษัท หรือผู้ขึ้นบัญชีนวัตกรรมไทย :	บริษัท ไทยโอซูก้า จำกัด
ช่วงเวลาที่ยื่นทะเบียน :	มีนาคม 2559 – มีนาคม 2562 (3 ปี)
คุณสมบัตินวัตกรรม :	

เป็นอาหารทางการแพทย์ ซึ่งเป็นอาหารสำหรับผู้ป่วยเฉพาะโรค เช่น ผู้ที่มีความต้องการอาหารเพิ่มขึ้นภายหลังการผ่าตัด อุบัติเหตุ มะเร็ง แผลไฟลวก ภาวะติดเชื้อในเลือด โดยเป็นสูตรที่มีโปรตีนในสัดส่วนที่สูงและมีสารอาหารที่สามารถเพิ่มภูมิคุ้มกันให้กับคนไข้ได้

หมายเหตุ : ประกาศบัญชีนวัตกรรมไทย ฉบับมีนาคม 2559

- เพิ่มรายชื่อผู้แทนจำหน่าย 1 ราย ในบัญชีนวัตกรรมไทย ฉบับพฤศจิกายน 2560

+++++



รหัส : 03050003

ชื่อสามัญของผลงานนวัตกรรมไทย :	น้ำมันข้าวกล้องสกัดวิถีธรรมชาติ (Whole Grain Essential Oil)
ชื่อทางการค้าของผลงานนวัตกรรมไทย :	น้ำมันข้าวกล้องสกัดวิถีธรรมชาติ "ตราริซสเตอร์ลล์" (Rizsterols™ Whole Grain Essential Oil)
หน่วยงานที่พัฒนา :	บริษัท เมดิฟูดส์ (ประเทศไทย) จำกัด
บริษัทผู้รับการถ่ายทอด :	บริษัท เมดิฟูดส์ (ประเทศไทย) จำกัด
ผู้จำหน่าย :	บริษัท เมดิฟูดส์ (ประเทศไทย) จำกัด
ผู้แทนจำหน่าย :	-
หน่วยงาน บริษัท หรือผู้ขึ้นบัญชีนวัตกรรมไทย :	บริษัท เมดิฟูดส์ (ประเทศไทย) จำกัด
ช่วงเวลาที่ยื่นทะเบียน :	ตุลาคม 2560 – ตุลาคม 2568 (8ปี)
คุณสมบัตินวัตกรรม :	

น้ำมันข้าวกล้องบริสุทธิ์ สกัดด้วยวิถีธรรมชาติ เป็นผลิตภัณฑ์ที่เกิดจากการวิจัยพัฒนากรรมวิธีในการสกัดน้ำมันข้าวกล้อง โดยวิธีการที่ไม่ใช้สารเคมีในการสกัด แต่เลือกใช้วิธีการสกัดที่เป็นกระบวนการต่อเนื่องโดยเริ่มต้นจากข้าวกล้องที่กะเทาะเปลือกแล้วมาขัดสีเอารำและจมูกข้าว แล้วนำมาบีบอัดด้วยความดันเพื่อสกัดน้ำมันออกมาโดยใช้เวลาน้อยที่สุด จากนั้นเข้าสู่กระบวนการทำให้น้ำมันบริสุทธิ์ด้วยไอน้ำภายใต้สภาวะสุญญากาศซึ่งทุกขั้นตอนเกิดขึ้นอย่างต่อเนื่องโดยใช้เวลาไม่เกิน 24 ชั่วโมง ทำให้ผลิตภัณฑ์น้ำมันข้าวกล้องที่ได้มีสารสำคัญ ไฟโตสเตอรอลโดยเฉพาะสารแกมมา ออริซานอล ซึ่งเป็นสารต้านอนุมูลอิสระ ในปริมาณที่สูงมากถึง 20,000 ppm

คุณสมบัติเฉพาะ

1. น้ำมันข้าวกล้องบริสุทธิ์ สกัดด้วยวิถีธรรมชาติ ไม่ใช้สารเคมี จากข้าวไทยโดยกรรมวิธีเฉพาะที่เป็น Innovation Technology
2. มีปริมาณสารอาหารจากธรรมชาติในกลุ่ม Phytosterols โดยเฉพาะ Gamma Oryzanol สูงถึง 20,000 ppm และมี Vitamin E 64 มิลลิกรัม/100 กรัม
3. เป็นโภชนเภสัชจากข้าว ไม่ก่อให้เกิดผลข้างเคียงและอาการแพ้ ผลิตจากข้าวกล้องอินทรีย์ 100 % ไม่มีส่วนผสมอื่น

+++++



รหัส : 03050004

ชื่อสามัญของผลงานนวัตกรรมไทย :	อาหารสูตรครบถ้วนสำหรับผู้ต้องการเสริมโภชนาการ (อาหารทางการแพทย์) (Complete formula for those who require nutritional supplement (Medical Food))
ชื่อทางการค้าของผลงานนวัตกรรมไทย :	เบลนเดอร์-เอ็มเอฟ (BLENDERA-MF)
หน่วยงานที่พัฒนา :	บริษัท ไทยโอซูก้า จำกัด
บริษัทผู้รับการถ่ายทอด :	-
ผู้จำหน่าย :	บริษัท ไทยโอซูก้า จำกัด
ผู้แทนจำหน่าย :	บริษัท ซิลลิค ฟาร์มา จำกัด
หน่วยงาน บริษัท หรือผู้ขึ้นบัญชีนวัตกรรมไทย :	บริษัท ไทยโอซูก้า จำกัด
ช่วงเวลาที่ยื่นทะเบียน :	พฤษภาคม 2560 – พฤษภาคม 2564 (4 ปี)
คุณสมบัตินวัตกรรม:	

อาหารสูตรครบถ้วนสำหรับผู้ต้องการเสริมโภชนาการ (อาหารทางการแพทย์) Complete formula for those who require nutritional supplement (Medical Food) เป็นอาหารทางการแพทย์สูตรครบถ้วน ประกอบด้วย โปรตีน คาร์โบไฮเดรต ไขมัน โยอาหาร วิตามิน 13 ชนิด และแร่ธาตุ 14 ชนิด ใช้เป็นอาหารเสริมโภชนาการ สำหรับผู้ที่มีความเสี่ยงต่อการเกิดภาวะทุพโภชนาการ หรืออาจใช้แทนอาหารป้อนในโรงพยาบาล ตามคำแนะนำของแพทย์

+++++



บริษัท ไทยโอซูก้า จำกัด



0 2401 9560

รหัส : 03050005

ชื่อสามัญของผลงานนวัตกรรมไทย :

อาหารทางการแพทย์ให้ทางสายอาหาร สำหรับทารกและเด็กที่ป่วยด้วยปัญหาเกี่ยวกับการย่อยและดูดซึมอาหาร (MEDICAL FOOD FOR TUBE FEEDING FOR PAEDIATRIC PATIENT WITH DIGESTIVE AND ABSORPTIVE PROBLEMS)

ชื่อทางการค้าของผลงานนวัตกรรมไทย :

แพนเอ็นเทอรัล : อาหารทางการแพทย์ให้ทางสายอาหาร สำหรับทารกและเด็กที่ป่วยด้วยปัญหาเกี่ยวกับการย่อยและดูดซึมอาหาร

(PAN-ENTERAL : (MEDICAL FOOD FOR TUBE FEEDING FOR PAEDIATRIC PATIENT WITH DIGESTIVE AND ABSORPTIVE PROBLEMS)

หน่วยงานที่พัฒนา :

บริษัท ไทยโอซูก้า จำกัด

บริษัทผู้รับการถ่ายทอด :

-

ผู้จำหน่าย :

บริษัท ไทยโอซูก้า จำกัด

ผู้แทนจำหน่าย :

บริษัท ซิลลิค ฟาร์ม่า จำกัด

หน่วยงาน บริษัท หรือผู้ขึ้นบัญชีนวัตกรรมไทย :

บริษัท ไทยโอซูก้า จำกัด

ช่วงเวลาที่ยื่นทะเบียน :

เมษายน 2561 - เมษายน 2564 (3 ปี)

คุณสมบัตินวัตกรรม:

เป็นอาหารทางการแพทย์สูตรครบถ้วน ที่เหมาะสมสำหรับให้ทางระบบทางเดินอาหาร ซึ่งมีส่วนประกอบที่ครบถ้วนและเพียงพอสำหรับผู้ป่วยทั่วไป และผู้ป่วยที่มีระบบการย่อยและการดูดซึมผิดปกติ

คุณลักษณะเฉพาะ

1. เป็นอาหารทางการแพทย์สูตรครบถ้วน ประกอบด้วย โปรตีน คาร์โบไฮเดรต ไขมัน วิตามิน และแร่ธาตุ
2. เป็นอาหารที่มีวัตถุประสงค์พิเศษ สำหรับผู้ป่วยเฉพาะโรค หรือผู้ที่มีสภาวะผิดปกติของร่างกาย เช่น การเกิดภาวะทุพโภชนาการ ทารกและเด็กที่ป่วยด้วยปัญหาการย่อยและการดูดซึมอาหาร หรืออาจใช้แทนอาหารป้อนในโรงพยาบาล ตามคำแนะนำของแพทย์

+++++



ด้านไฟฟ้า อิเล็กทรอนิกส์ และโทรคมนาคม

: วัสดุและอุปกรณ์ไฟฟ้า อิเล็กทรอนิกส์ และโทรคมนาคม

รหัส : 07010002

ชื่อสามัญของผลงานนวัตกรรมไทย :	โคมไฟถนนแอลอีดี (LED Street light)
ชื่อทางการค้าของผลงานนวัตกรรมไทย :	ECO-S , ECO-ONE , ECO-TWO
หน่วยงานที่พัฒนา :	บริษัท พอร์ท ไลท์ติ้ง จำกัด
บริษัทผู้รับการถ่ายทอด :	-
ผู้จำหน่าย :	บริษัท พอร์ท ไลท์ติ้ง จำกัด
ผู้แทนจำหน่าย :	1. บริษัท พอร์ท คอร์ปอเรชั่น จำกัด (มหาชน) 2. บริษัท จีเนียส ทราฟฟิค ซีเอสเต็ม จำกัด 3. บริษัท อิเล็กทรอนิกส์ ซอร์ซ จำกัด
หน่วยงาน บริษัท หรือผู้ขึ้นบัญชีนวัตกรรมไทย :	บริษัท พอร์ท ไลท์ติ้ง จำกัด
ช่วงเวลาที่ยื่นทะเบียน :	ตุลาคม 2560 – ตุลาคม 2566 (6 ปี)
คุณสมบัตินวัตกรรม:	

โคมไฟถนน ประเภท LED ที่ได้ประยุกต์ใช้งานเทคโนโลยี LED มาทำเป็นโคมไฟถนนสามารถประหยัดพลังงานไฟฟ้าได้มากกว่า 50% มีการออกแบบการระบายความร้อนของตัวโคม (Housing) วงจรอุปกรณ์ขับ (driver) ให้เหมาะสมกับตัว LED ทำให้ผลิตภัณฑ์นั้นมีคุณภาพ และประสิทธิภาพการทำงานสูง ใช้งานได้ตามความเหมาะสม ซึ่งต่างจากโคมไฟถนนเดิมโดยมากจะใช้หลอด High pressure sodium ใช้พลังงานไฟฟ้าสูงมาก มีสารปรอท และรังสี UV ที่มีอันตราย รวมถึงมีอายุการใช้งานที่สั้น อีกทั้งผลิตภัณฑ์ที่ออกแบบสามารถให้แสงสว่างในพื้นที่ถนน หรือพื้นที่ส่วนอื่นๆ ได้อย่างครอบคลุม และตรงตามความต้องการ โดยอาศัยคุณสมบัติการกระจายแสง และการรวมแสงของ Lens ที่ออกแบบให้ใช้ในพื้นที และความต้องการลูกค้าที่แตกต่างกันออกไปได้อย่างมีประสิทธิภาพ เพื่อเพิ่มความปลอดภัย และลดอัตราความเสี่ยงต่างๆ ที่อาจเกิดขึ้นในพื้นที่นั้นๆ ได้

หมายเหตุ : ประกาศบัญชีนวัตกรรมไทย ฉบับเพิ่มเติม ตุลาคม 2560

- เพิ่มรายชื่อผู้แทนจำหน่าย 3 ราย ในบัญชีนวัตกรรมไทย ฉบับเพิ่มเติม มกราคม 2561

+++++

รหัส : 07010003

ชื่อสามัญของผลงานนวัตกรรมไทย :	หลอดไฟแอลอีดี ทิวป์ (LED TUBE T8)
ชื่อทางการค้าของผลงานนวัตกรรมไทย :	ECO - TUBE
หน่วยงานที่พัฒนา :	บริษัท พอร์ท ไฟท์ติ้ง จำกัด
บริษัทผู้รับการถ่ายทอด :	-
ผู้จำหน่าย :	บริษัท พอร์ท ไฟท์ติ้ง จำกัด
ผู้แทนจำหน่าย :	1. บริษัท พอร์ท คอร์ปอเรชั่น จำกัด (มหาชน) 2. บริษัท จีเนียส ทราฟฟิค ซีเอสเต็ม จำกัด 3. บริษัท อิเล็กทรอนิกส์ ซอร์ซ จำกัด
หน่วยงาน บริษัท หรือผู้ขึ้นบัญชีนวัตกรรมไทย :	บริษัท พอร์ท ไฟท์ติ้ง จำกัด
ช่วงเวลาที่ยื่นทะเบียน :	ตุลาคม 2560 – ตุลาคม 2567 (7 ปี)
คุณสมบัตินวัตกรรม:	

หลอดไฟแอลอีดี ทิวป์ ให้แสงสว่างในบริเวณอาคารสำนักงาน หรือพื้นที่ส่วนต่างๆ ภายในอาคาร สามารถนำไปใช้ในอาคาร ห้างร้าน บ้านเรือนทั่วไป รวมถึงสถานที่ปฏิบัติการขององค์กรภาครัฐ และเอกชนเป็นการประยุกต์เทคโนโลยีการให้แสงสว่างของ LED มาใช้ในการออกแบบหลอด T8 โดยมีการคำนวณ วิเคราะห์และออกแบบทั้งในส่วนของชุด LED module และ Driver ทำให้ได้ผลิตภัณฑ์ที่มีประสิทธิภาพสูง ประหยัดไฟกว่าหลอดฟลูออเรสเซนต์ กว่า 50% ไร้รังสี UV และสารปรอท ซึ่งต่างจากหลอด T8 ฟลูออเรสเซนต์อย่างสิ้นเชิง ทั้งด้านการประหยัดพลังงาน และด้านความปลอดภัย อีกทั้งหลอด LED TUBE T8 ยังมีประสิทธิภาพ การส่องสว่างสูงถึง 140 – 145 lm/W และชุด Drive ออกแบบให้มี Surge protection ที่ทนทานต่อสัญญาณฟ้าผ่าถึง 2 kV มากกว่าหลอดที่นำเข้าจากต่างประเทศที่ทนทานต่อสัญญาณฟ้าผ่าแค่ประมาณ 1 kV

หมายเหตุ : ประกาศบัญชีนวัตกรรมไทย ฉบับเพิ่มเติม ตุลาคม 2560

- เพิ่มรายชื่อผู้แทนจำหน่าย 3 ราย ในบัญชีนวัตกรรมไทย ฉบับเพิ่มเติม มกราคม 2561

+++++



รหัส : 07010004

ชื่อสามัญของผลงานนวัตกรรมไทย :	โคมไฟ LED (LED Lighting)
ชื่อทางการค้าของผลงานนวัตกรรมไทย :	แอลอีดี แม็กเพาเวอร์ (LED MAXPOWER)
หน่วยงานที่พัฒนา :	บริษัท เอสเคซี เทรดิ่ง จำกัด
บริษัทผู้รับการถ่ายทอด :	-
ผู้จำหน่าย :	บริษัท เอสเคซี เทรดิ่ง จำกัด
ผู้แทนจำหน่าย :	1. บริษัท ท็อป เบสท์ เอเยนซี จำกัด 2. บริษัท เค.พี.ที.แมกซิมเนอรี่ (1993) จำกัด 3. บริษัท ทีเอ็นเอ็น เทรดิ่ง จำกัด 4. บริษัท อรัฐ เอ็นจิเนียริง กรุ๊ป จำกัด 5. บริษัท นอร์ทเทิร์น อินโนเวชั่น จำกัด
หน่วยงาน บริษัท หรือผู้ขึ้นบัญชีนวัตกรรมไทย :	บริษัท เอสเคซี เทรดิ่ง จำกัด
ช่วงเวลาที่ยื่นทะเบียน :	ตุลาคม 2560 – ตุลาคม 2568 (8 ปี)
คุณสมบัตินวัตกรรม:	

แอลอีดี แม็กเพาเวอร์ เป็นโคมไฟ LED ที่มีน้ำหนักเบา พร้อมทั้งมีค่าความสว่างที่สูง และใช้พลังงานน้อยกว่าเมื่อเทียบกับหลอด LED ของเจ้าอื่นในกำลัง Watt เดียวกัน ซึ่งเกิดมาจากการวิจัย โดยใช้ Chip ชนิด COB ซึ่งมีความสว่างมาก อีกทั้งใช้การระบายความร้อนด้วย 2 - Phase Heat Exchanger ประกอบกับการเลือกใช้ Driver ที่สอดคล้องกับความต้องการของ Chip ทั้งนี้ได้เกิดนวัตกรรมจากการวิเคราะห์ เรื่องการให้แสงสว่าง ซึ่งจะประกอบไปด้วย 3 ส่วน คือ 1. เลนส์ 2. Base (ระยะห่างของเลนส์) 3. โคม ทั้งนี้ปัจจัยทั้งหมดต้อง Balance กันโดยผ่านการทดลอง ให้ได้ค่าที่เหมาะสมที่สุด เพื่อจะได้หลอด LED ที่มีความสว่างและประสิทธิภาพสูงสุด

คุณลักษณะเฉพาะ

1. ดวงโคมไฟ LED ที่มีการระบายความร้อนด้วย 2 Phase Heat Exchanger
2. เป็นดวงโคมไฟ LED ประเภทดวงโคมไฟติดประจำที่สำหรับจุดประสงค์ทั่วไปและดวงโคมไฟไฟสอดแสง โดยแบ่งออกเป็น 8 ขนาดกำลังไฟฟ้างดังนี้
 - 2.1 ดวงโคมไฟ ขนาด 50 วัตต์ (W) ที่ความสูง 6 เมตร ให้ความสว่างไม่น้อยกว่า 6,447.20 ลูเมน (Lumen: lm)
 - 2.2 ดวงโคมไฟ ขนาด 60 วัตต์ (W) ที่ความสูง 6 เมตร ให้ความสว่างไม่น้อยกว่า 6,741.71 ลูเมน (Lumen: lm)
 - 2.3 ดวงโคมไฟ ขนาด 80 วัตต์ (W) ที่ความสูง 6 เมตร ให้ความสว่างไม่น้อยกว่า 9,366.29 ลูเมน (Lumen: lm)
 - 2.4 ดวงโคมไฟ ขนาด 100 วัตต์ (W) ที่ความสูง 6 เมตร ให้ความสว่างไม่น้อยกว่า 9,517.90 ลูเมน (Lumen: lm)
 - 2.5 ดวงโคมไฟ ขนาด 120 วัตต์ (W) ที่ความสูง 6 เมตร ให้ความสว่างไม่น้อยกว่า 10,712.70 ลูเมน (Lumen: lm)
 - 2.6 ดวงโคมไฟ ขนาด 150 วัตต์ (W) ที่ความสูง 6 เมตร ให้ความสว่างไม่น้อยกว่า 17,361.70 ลูเมน (Lumen: lm)
 - 2.7 ดวงโคมไฟ ขนาด 185 วัตต์ (W) ที่ความสูง 6 เมตร ให้ความสว่างไม่น้อยกว่า 20,301.10 ลูเมน (Lumen: lm)
 - 2.8 ดวงโคมไฟ ขนาด 200 วัตต์ (W) ที่ความสูง 6 เมตร ให้ความสว่างไม่น้อยกว่า 21,363.40 ลูเมน (Lumen: lm)
3. ดวงโคมไฟ LED ที่มีน้ำหนักเบา เมื่อเทียบกับโคมไฟ LED ทั่วไป

หมายเหตุ : ประกาศบัญชีนวัตกรรมไทย ฉบับเพิ่มเติม ตุลาคม 2560

- เพิ่มรุ่นลำดับที่ 1.5 – 1.8 และ 2.5 – 2.6 เพิ่มรายชื่อผู้แทนจำหน่าย 5 ราย และแก้ไขเปลี่ยนแปลงชื่อรุ่นผลิตภัณฑ์ ในบัญชีนวัตกรรมไทย ฉบับเพิ่มเติม กุมภาพันธ์ 2561 ดังนี้

เดิม : โคมไฟใช้แขวนประจำที่เสาแสง 50 วัตต์ 80 วัตต์ 100 วัตต์ และ 120 วัตต์

ใหม่ : 1) ดวงโคมไฟฟ้าติดประจำที่สำหรับจุดประสงค์ทั่วไป (High bay) มีอุปกรณ์ขับหลอดอิเล็กทรอนิกส์ ใช้หลอดแอล อี ดี กำลังไฟฟ้าที่กำหนด 50 วัตต์ 80 วัตต์ 100 วัตต์ และ 120 วัตต์

2) ดวงโคมไฟฟ้าเสาแสง (Flood light) มีอุปกรณ์ขับหลอดอิเล็กทรอนิกส์ ใช้หลอดแอล อี ดี กำลังไฟฟ้าที่กำหนด 50 วัตต์ 80 วัตต์ 100 วัตต์ และ 120 วัตต์

+++++



รหัส : 07010005

ชื่อสามัญของผลงานนวัตกรรมไทย :	หัวต่อสายเคเบิลใยแก้วนำแสง (Drop Wire Snaplock Closure)
ชื่อทางการค้าของผลงานนวัตกรรมไทย :	เอส เจ พี รุ่น DSC-I012 (SJP DSC-I012)
หน่วยงานที่พัฒนา :	บริษัท เอส เจ พี เทคโนโลยี จำกัด
บริษัทผู้รับการถ่ายทอด :	บริษัท เอส เจ พี เทคโนโลยี จำกัด
ผู้จำหน่าย :	บริษัท เอส เจ พี เทคโนโลยี จำกัด
ผู้แทนจำหน่าย :	1. บริษัท ไทย เมททีเรียล คอมมูนิเคชันส์ จำกัด (สำนักงานใหญ่) 2. ห้างหุ้นส่วนจำกัด เทพมงคล เทคโนโลยี (สำนักงานใหญ่) 3. ห้างหุ้นส่วนจำกัด ดับเบิลยู ซี ดีเวลลอปเปอร์ (สำนักงานใหญ่) 4. บริษัท ลีคิม เทรดดิ้ง จำกัด 5. ห้างหุ้นส่วนจำกัด เอส.เจ.พี.อินเตอร์เทรด
หน่วยงาน บริษัท หรือผู้ขึ้นบัญชีนวัตกรรมไทย :	บริษัท เอส เจ พี เทคโนโลยี จำกัด
ช่วงเวลาที่ยื่นทะเบียน :	ตุลาคม 2560 – ตุลาคม 2567 (7 ปี)
คุณสมบัตินวัตกรรม :	

หัวต่อสายเคเบิลใยแก้วนำแสง (Drop Wire Snaplock Closure) รุ่น DSC-I012 เป็นอุปกรณ์ด้านการสื่อสารโทรคมนาคม ออกแบบเพื่อใช้เป็นจุดเชื่อมต่อสำหรับสายเคเบิล (ต่อตรง ต่อ Mid-Span) จะติดตั้งโดยแขวนในอากาศไว้กับสายสะพาน สามารถป้องกันแสงแดดและน้ำเข้าบริเวณจุดเชื่อมต่อหัวต่อเคเบิลฯ รุ่น DSC-I012 ออกแบบให้มีลักษณะเป็นกล่องสี่เหลี่ยมผืนผ้า ขนาด 165 x 290 x 53 มิลลิเมตร (กว้าง x ยาว x สูง) น้ำหนัก 0.9 กิโลกรัม ทำจากพลาสติกคุณภาพสูง ทนต่อแสงแดด เชื่อมต่อผ่าหน้า และผ่าหลังด้วยบานพับด้านล่าง เปิด-ปิดและล็อกด้านข้างด้านบนด้วยสวิตช์ Snap Lock เพื่อสะดวกและง่ายในการติดตั้งและบำรุงรักษา มีทางเข้าสายเคเบิลข้างละ 2 ช่อง รวมทั้งหมด 4 ช่อง ที่ผ่าล่าง มีปะเก็นกันน้ำ และฝุ่นที่เป็นยาง EPDM สีดำ คุณภาพสูง ทนต่อแสงแดดและสารเคมี ด้านในผ่าล่างมีจุดยึด Strength Member ของสายเคเบิล และด้านบนมีแคลมป์แขวนตู้พัก 2 ชุด แผ่นล็อก Strength Member และแคลมป์แขวนตู้พักทำจากสแตนเลส คุณภาพสูง เกรด 304

คุณลักษณะเฉพาะ

1. มีความแข็งแรง ทนต่อแรงกระแทก
2. มีจุดล็อกสองชั้น ทั้งด้านในและด้านนอก เพื่อไม่ให้สายเคเบิลเลื่อน และสามารถรับแรงดึงได้สูง
3. การเปิด-ปิดสะดวก รวดเร็ว ในลักษณะบานพับ และปิดล็อกด้วยระบบ Snaplock
4. ง่ายต่อการติดตั้งและไม่ต้องใช้เครื่องมือพิเศษ
5. สามารถตัดต่อแบบ Mid-Span Branch ไม่ต้องตัด Loose Tube ไม่ต้องตัดเส้นใยแก้ว
6. ป้องกันฝุ่นและน้ำ Protection-Class IP65
7. ติดตั้งบนเสาสายเคเบิล
8. ใช้กับสายเคเบิลใยแก้วนำแสงแบบ Drop Wire

+++++

รหัส : 07010006

ชื่อสามัญของผลงานนวัตกรรมไทย :	หัวต่อสายเคเบิลใยแก้วนำแสง (Optical Snaplock Closure)
ชื่อทางการค้าของผลงานนวัตกรรมไทย :	เอส เจ พี รุ่น OSC-I024 (SJP OSC-I024)
หน่วยงานที่พัฒนา :	บริษัท เอส เจ พี เทคโนโลยี จำกัด
บริษัทผู้รับการถ่ายทอด :	บริษัท เอส เจ พี เทคโนโลยี จำกัด
ผู้จำหน่าย :	บริษัท เอส เจ พี เทคโนโลยี จำกัด
ผู้แทนจำหน่าย :	1. บริษัท ไทย เมททีเรียล คอมมูนิเคชั่นส์ จำกัด (สำนักงานใหญ่) 2. ห้างหุ้นส่วนจำกัด เทพมงคล เทคโนโลยี (สำนักงานใหญ่) 3. ห้างหุ้นส่วนจำกัด ดับเบิลยู ซี ดีเวลลอปเปอร์ (สำนักงานใหญ่) 4. บริษัท ลีคิม เทรดดิ้ง จำกัด 5. ห้างหุ้นส่วนจำกัด เอส.เจ.พี.อินเตอร์เทรด
หน่วยงาน บริษัท หรือผู้ขึ้นบัญชีนวัตกรรมไทย :	บริษัท เอส เจ พี เทคโนโลยี จำกัด
ช่วงเวลาที่ยื่นทะเบียน :	ตุลาคม 2560 – ตุลาคม 2567 (7 ปี)
คุณสมบัตินวัตกรรม :	

หัวต่อสายเคเบิลใยแก้วนำแสง (Optical Snaplock Closure) รุ่น OSC-I024 เป็นอุปกรณ์ด้านการสื่อสารโทรคมนาคม ออกแบบเพื่อใช้เป็นจุดเชื่อมต่อสำหรับสายเคเบิล (ต่อตรง ต่อ Mid-Span) จะติดตั้งโดยแขวนในอากาศไว้กับสายสะพาน สามารถป้องกันแสงแดดและน้ำเข้าบริเวณจุดเชื่อมต่อหัวต่อเคเบิลฯ รุ่น OSC-I024 ออกแบบให้มีลักษณะเป็นกล่องสี่เหลี่ยมผืนผ้า ขนาด 180 x 350 x 100 มิลลิเมตร (กว้าง x ยาว x สูง) น้ำหนัก 1.5 กิโลกรัม ทำจากพลาสติกคุณภาพสูง ทนต่อแสงแดด เชื่อมต่อฝาหน้าและฝาหลังด้วยบานพับด้านล่าง เปิด-ปิดและล็อคด้านข้างด้านบนด้วยลวด Snap Lock เพื่อสะดวกและง่ายในการติดตั้งและบำรุงรักษา มีทางเข้าสายเคเบิลข้างละ 2 ช่อง รวมทั้งหมด 4 ช่อง ที่ฝาล่าง มีปะเก็นกันน้ำและฝุ่นที่เป็นยาง EPDM สีดำ คุณภาพสูง ทนต่อแสงแดดและสารเคมี ด้านในฝาล่างมีจุดยึด Strength Member ของสายเคเบิล และด้านบนมีแคลมป์แขวนตู้พัก 2 ชุด แผ่นล๊อค Strength Member และแคลมป์แขวนตู้พักทำจากสแตนเลสคุณภาพสูง เกรด 304 และมีชุด Shield Continuity

คุณลักษณะเฉพาะ

1. มีความแข็งแรง ทนต่อแรงกระแทก
2. มีจุดล็อคสองชั้น ทั้งด้านในและด้านนอก เพื่อไม่ให้สายเคเบิลเลื่อน และสามารถรับแรงดึงได้สูง
3. การเปิด-ปิดสะดวก รวดเร็ว ในลักษณะบานพับ และปิดล็อคด้วยระบบ Snaplock
4. ง่ายต่อการติดตั้งและไม่ต้องใช้เครื่องมือพิเศษ
5. สามารถตัดต่อแบบ Mid-Span Branch ไม่ต้องตัด Loose Tube ไม่ต้องตัดเส้นใยแก้ว
6. ป้องกันฝุ่นและน้ำ Protection-Class IP65
7. ติดตั้งบนเสาสายเคเบิล

+++++

รหัส : 07010007

ชื่อสามัญของผลงานนวัตกรรมไทย :	หลอดไฟแอลอีดี (LED Lamp)
ชื่อทางการค้าของผลงานนวัตกรรมไทย :	ตุ๊กกี้แลมป์ (Tukky lamp)
หน่วยงานที่พัฒนา :	บริษัท ออล อินฟอรมเมชั่น เทคโนโลยี จำกัด ร่วมวิจัยกับ กระทรวงวิทยาศาสตร์และเทคโนโลยี ภายใต้โครงการสนับสนุน การพัฒนาเทคโนโลยีของอุตสาหกรรมไทย (ITAP)
บริษัทผู้รับการถ่ายทอด :	บริษัท ออล อินฟอรมเมชั่น เทคโนโลยี จำกัด
ผู้จำหน่าย :	บริษัท ออล อินฟอรมเมชั่น เทคโนโลยี จำกัด
ผู้แทนจำหน่าย :	-
หน่วยงาน บริษัท หรือผู้ขึ้นบัญชีนวัตกรรมไทย :	บริษัท ออล อินฟอรมเมชั่น เทคโนโลยี จำกัด
ช่วงเวลาที่ยื่นทะเบียน :	พฤศจิกายน 2560 – พฤศจิกายน 2568 (8 ปี)

คุณสมบัตินวัตกรรม:

หลอดไฟ ตุ๊กกี้ แลมป์ เป็นหลอดไฟ LED ถูกออกแบบให้ส่วนของเลนส์ครอบหลอดไฟเหมาะสมกับการใช้งาน ซึ่งมี 2 แบบคือ 1. แบบ Omni Lens ซึ่งเป็นเลนส์แบบกระจายแสง เมื่อนำมาครอบที่หลอดไฟแอลอีดี จะทำให้ลักษณะของแสงเป็นแบบกระจายรอบทิศ เหมาะกับการนำไปติดตั้งในห้องหรือในสำนักงาน และ 2. แบบ Spot Lens เป็นเลนส์บังคับให้ลำแสงตรง เมื่อนำมาครอบที่หลอดไฟแอล อี ดี จะทำให้แสงมีลักษณะเป็นลำแสงตรง คล้าย spotlight หรือไฟฉาย เหมาะกับการนำไปใช้ส่องป้าย หรือใช้ส่องวัตถุเพื่อเน้นสิ่งนั้น โดยการออกแบบเลนส์ครอบหลอดไฟนี้ ได้ขอยื่นจดสิทธิบัตรการออกแบบผลิตภัณฑ์แล้ว หลอดไฟแอลอีดีนี้สามารถซ่อม และนำกลับมาใช้ใหม่ได้ ชิ้นส่วนทุกชิ้นหากชำรุดเสียหายสามารถเปลี่ยนได้ ตัวหลอดเป็นเซรามิก จึงไม่มีการหลอมละลายเมื่อถูกความร้อน

คุณลักษณะเฉพาะ

1. ใช้กำลังไฟฟ้า 5 วัตต์
2. ใช้กับไฟฟ้าขนาด 200-240 โวลต์
3. ให้แสงไฟสีขาว
4. มี 2 รุ่นคือ Omni และ Spot
5. รุ่น Omni ให้แสงสว่าง 403 ลูเมน และ Spot ให้แสงสว่าง 380 ลูเมน
6. ใช้กับขั้วหลอดขนาด E27
7. สินค้าได้รับมาตรฐาน เลขที่ มอก. 1955-2551
8. สินค้าผ่านการทดสอบคุณสมบัติทางไฟฟ้า ตามมาตรฐาน IESNA LM-79-2008 CIE 121-1996 และ CIE13.3-1995
9. สินค้ารับประกัน 3 ปี

+++++



ด้านไฟฟ้า อิเล็กทรอนิกส์ และโทรคมนาคม : วัสดุและอุปกรณ์ไฟฟ้า อิเล็กทรอนิกส์ และโทรคมนาคม

รหัส : 07010008

ชื่อสามัญของผลงานนวัตกรรมไทย :	คอนนนวนชนิด ไฟเบอร์กลาสเร็นฟোর্ด โพลีเมอร์ (Fiberglass Reinforced Polymer : FRP)
ชื่อทางการค้าของผลงานนวัตกรรมไทย :	ITC คอนนนวน FRP (ITC Crossarm FRP)
หน่วยงานที่พัฒนา :	บริษัท อินโนเวทีฟ เทคโนโลยี ซาลเลนจ์ จำกัด
บริษัทผู้รับการถ่ายทอด :	-
ผู้จำหน่าย :	-
ผู้แทนจำหน่าย :	1. บริษัท กิจแสงทอง เทรตดิ่ง จำกัด 2. บริษัท อินเตอร์เนชั่นแนลพาร์ทเนอร์ คอมมิวนิเคชั่นแอนด์ เน็ตเวิร์ค จำกัด
หน่วยงาน บริษัท หรือผู้ขึ้นบัญชีนวัตกรรมไทย :	บริษัท อินโนเวทีฟ เทคโนโลยี ซาลเลนจ์ จำกัด
ช่วงเวลาที่ยื่นทะเบียน :	พฤศจิกายน 2560 – พฤศจิกายน 2568 (8 ปี)
คุณสมบัตินวัตกรรม:	

คอนนนวนชนิด FRP ผลิตจากวัสดุใยแก้วเสริมแรงโพลีเมอร์ ผลิตขึ้นรูปเพื่อให้ได้สมบัติความเป็นฉนวนไฟฟ้า และออกแบบการวางเส้นใยแก้วชนิด E-glass เพื่อการรับแรงตามข้อกำหนดรายการการรับน้ำหนักต่อจำนวนสายสื่อสาร โทรคมนาคม

คุณลักษณะเฉพาะ

1. Water Absorption น้ำหนักหลังทดสอบ ต้องแตกต่างจากน้ำหนักก่อนทดสอบไม่เกินร้อยละ 0.25
2. ความทนแรงดันไฟฟ้า (Dielectric Strength) ขึ้นงานต้องไม่เกิดการ breakdown หรือ flashover
3. ขนาดชิ้นงาน กว้าง 100 มิลลิเมตร สูง 5 มิลลิเมตร หนา 10 มิลลิเมตร รวงกลม 17.5 มิลลิเมตร โดยมีความยาว 2 ขนาด คือ 1,000 มิลลิเมตร และ 1,700 มิลลิเมตร (เป็นไปตามแบบเลขที่ SB3-015/59006)
4. Accelerated Weathering ชิ้นงานทดสอบ จะต้องไม่มีรอยแตกร้าวไม่มีการเสื่อมสภาพของพื้นผิว และต้องมีค่า Tensile strength หรือ Flexural strength หลังการทดสอบ UVA-340 ไม่น้อยกว่า ร้อยละ 90 ของค่าก่อนการทดสอบ UVA-340
5. Thermal Aging ชิ้นงานทดสอบจะต้องไม่มีรอยแตกร้าว (Cracking) ไม่มีการเสียรูปอื่นๆ ที่แตกต่างจากชิ้นงานก่อนการทดสอบ
6. การลามไฟ (Flammability Test) ชิ้นงานทดสอบต้องเป็นไปตาม UL-94 Class V0
7. Bending Test ในแนวตั้งและแนวนอนชิ้นงานทดสอบจะต้องไม่เกิดการแตก บิ่น ร้าว งอ หรือการเสียรูปอื่นๆ ที่แตกต่างจากชิ้นงานก่อนการทดสอบ
8. การหาส่วนประกอบของวัสดุเส้นใยแก้ว (Fiberglass) มากกว่าร้อยละ 55 โดยน้ำหนัก
9. Hardness Barcol ค่าความแข็งไม่น้อยกว่า 40
10. Volume Resistance มากกว่า 1×10^{10} Ohm-cm (ที่แรงดันไฟฟ้ากระแสตรง 500 V)
11. ความสามารถรับแรงขันสลักเกลียว (Bolt-hole torque strength) ชิ้นงานทดสอบ จะต้องไม่เกิดความเสียหายทางกายภาพที่จะส่งผลเสียต่อการใช้งาน

+++++



รหัส : 07010009

ชื่อสามัญของผลงานนวัตกรรมไทย :	หัวต่อสายเคเบิลใยแก้วนำแสง (Fiber Optic Closure)
ชื่อทางการค้าของผลงานนวัตกรรมไทย :	หัวต่อสายเคเบิลใยแก้วนำแสง (Fiber Optic Closure)
หน่วยงานที่พัฒนา :	บริษัท เอสเจพี เทคโนโลยี จำกัด
บริษัทผู้รับการถ่ายทอด :	-
ผู้จำหน่าย :	บริษัท เอสเจพี เทคโนโลยี จำกัด
ผู้แทนจำหน่าย :	1. บริษัท ไทย เมททีเรียล คอมมูนิเคชันส์ จำกัด (สำนักงานใหญ่) 2. หจก.เทพมงคล เทคโนโลยี (สำนักงานใหญ่) 3. หจก.ดับเบิลยู ซี ดีเวลลอปเปอร์ (สำนักงานใหญ่) 4. บริษัท ลีคิม เทรดดิ้ง จำกัด 5. ห้างหุ้นส่วนจำกัด เอส.เจ.พี.อินเตอร์เทรด
หน่วยงาน บริษัท หรือผู้ขึ้นบัญชีนวัตกรรมไทย :	บริษัท เอสเจพี เทคโนโลยี จำกัด
ช่วงเวลาที่ยื่นทะเบียน :	มกราคม 2561 – มกราคม 2567 (6 ปี)
คุณสมบัตินวัตกรรม:	

หัวต่อสายเคเบิลใยแก้วนำแสง (Fiber Optic Closure) เป็นอุปกรณ์ด้านสื่อสารโทรคมนาคม ทำหน้าที่เป็นหัวต่อสายเคเบิล ๓ ที่สามารถติดตั้งได้ทั้งบนเสาสายเคเบิลและใต้ดิน เพราะใช้วิธีปิดล็อกที่แน่นหนา (Bolt) วัสดุภายนอกใช้เม็ดพลาสติกพิเศษที่มีความคงทนต่อแรงกระแทกและการกัดกร่อน

รุ่น I060 ออกแบบให้มีขนาด 180 x 410 x 100 (กว้าง x ยาว x สูง) มิลลิเมตร น้ำหนักรวม 3 กิโลกรัม ออกแบบภายในและภายนอกให้สามารถป้องกันแสงแดดและน้ำตามบริเวณข้อต่อ มีทางเข้าสายเคเบิลข้างละ 2 ช่อง รวมทั้งหมด 4 ช่อง ที่ด้านล่าง มีปะเก็นกันน้ำและฝุ่นที่เป็นยาง EPDM สีดำ คุณภาพสูงด้านในฝาล่างมีจุดยึด Strength Member ของสายเคเบิล และด้านบนมีแคลมป์แขวนตู้พัก 2 ชุด แผ่นล๊อค Strength Member และแคลมป์แขวนตู้พักทำจากสแตนเลส คุณภาพสูง เกรด 304 สามารถรองรับถาด Splice Tray ขนาด 12 ได้ สูงถึง 5 ถาด

รุ่น I120A ออกแบบให้มีขนาด 225 x 530 x 160 (กว้าง x ยาว x สูง) มิลลิเมตร น้ำหนักรวม 5.7 กิโลกรัม ออกแบบภายในและภายนอกให้สามารถป้องกันแสงแดดและน้ำตามบริเวณข้อต่อ มีทางเข้าสายเคเบิลข้างละ 3 ช่อง รวมทั้งหมด ช่อง ที่ด้านล่าง มีปะเก็นกันน้ำและฝุ่นที่เป็นยาง EPDM สีดำ คุณภาพสูงด้านในฝาล่างมีจุดยึด Strength Member ของสายเคเบิล และด้านบนมีแคลมป์แขวนตู้พัก 2 ชุด แผ่นล๊อค Strength Member และแคลมป์แขวนตู้พักทำจากสแตนเลส คุณภาพสูง เกรด 304 สามารถรองรับถาด Splice Tray ขนาด 24 ได้ สูงถึง 5 ถาด

คุณลักษณะเฉพาะ

1. สามารถติดตั้งได้ทั้งใต้ดิน และบนเสาสายเคเบิลใยแก้วนำแสง
2. มีจุดล๊อคสองชั้น ทั้งด้านในและด้านนอก เพื่อไม่ให้สายเคเบิลเลื่อน และสามารถรับแรงดึงได้สูง
3. ง่ายต่อการติดตั้งและไม่ต้องใช้เครื่องมือพิเศษ
4. สามารถตัดต่อแบบ Mid – Span Branch ไม่ต้องตัด Loose Tube ไม่ต้องตัดเส้นใยแก้ว
5. วัสดุภายนอกทำจากเม็ดพลาสติกคุณภาพสูงทำให้มีความคงทน ทนต่อแรงกระแทกได้ดี และทนต่อแสง UV

+++++



รหัส : 07010010

ชื่อสามัญของผลงานนวัตกรรมไทย :	กล่องพักสายเคเบิลใยแก้วนำแสงภายใน (Optical Indoor Box)
ชื่อทางการค้าของผลงานนวัตกรรมไทย :	เอส เจ พี รุ่น OIB-002 (SJP OIB-002)
หน่วยงานที่พัฒนา :	บริษัท เอส เจ พี เทคโนโลยี จำกัด
บริษัทผู้รับการถ่ายทอด :	-
ผู้จำหน่าย :	บริษัท เอส เจ พี เทคโนโลยี จำกัด
ผู้แทนจำหน่าย :	1. บริษัท ไทย เมททีเรียล คอมมูนิเคชันส์ จำกัด (สำนักงานใหญ่) 2. ห้างหุ้นส่วนจำกัด เทพมงคล เทคโนโลยี (สำนักงานใหญ่) 3. ห้างหุ้นส่วนจำกัด ดับเบิลยู ซี ดีเวลลอปเปอร์ (สำนักงานใหญ่) 4. บริษัท ลีคิม เทรดดิ้ง จำกัด 5. ห้างหุ้นส่วนจำกัด เอส เจ พี อินเตอร์เทรด
หน่วยงาน บริษัท หรือผู้ขึ้นบัญชีนวัตกรรมไทย :	บริษัท เอส เจ พี เทคโนโลยี จำกัด
ช่วงเวลาที่ยื่นทะเบียน :	มกราคม 2561 – มกราคม 2568 (7 ปี)

คุณสมบัตินวัตกรรม:

กล่องพักสายเคเบิลใยแก้วนำแสงภายใน รุ่น (OIB-002) เป็นอุปกรณ์ด้านสื่อสารโทรคมนาคม ออกแบบเพื่อใช้เป็นจุดพักสายเคเบิล (Drop Wire Cable) จะติดตั้งไว้กับกำแพงภายในอาคาร มีหน้าที่เก็บสายเคเบิลเพื่อความเป็นระเบียบเรียบร้อยและง่ายแก่การดูแลรักษา ทั้งนี้ยังช่วยป้องกันความเสียหายของสายเคเบิล ตัวกล่องพักสายเคเบิลใยแก้วนำแสงภายใน รุ่น OIB-002 ใช้เม็ดพลาสติกเกรด P/E ออกแบบให้มีลักษณะเป็นกล่องสี่เหลี่ยม มีทางเข้าสายเคเบิลข้าง 1 ช่องทางออก 2 ช่อง รวมทั้งหมด 3 ช่อง มีช่อง Adapter Installation 1-2 ช่อง มีระบบปิดกล่องแบบ Hinged ให้ง่ายแก่การเปิดปิด ออกแบบภายในให้มีการเก็บสายที่เป็นระเบียบ

คุณลักษณะเฉพาะ

1. มีความแข็งแรง ทนต่อแรงกระแทก
2. มีขนาด 95 x 100 x 30 มิลลิเมตร (กว้าง x ยาว x สูง) น้ำหนัก 70 กรัม
3. มีจุดล็อคสาย Drop Wire Cable ภายในเพิ่มความง่ายต่อการจัดเก็บ
4. ออกแบบระบบเก็บสายภายในไม่ให้ง่ายก
5. ง่ายต่อการติดตั้งและไม่ต้องใช้เครื่องมือพิเศษ
6. ออกแบบให้มีความเหมาะสมกับการติดตั้งภายในอาคาร

+++++



ด้านไฟฟ้า อิเล็กทรอนิกส์ และโทรคมนาคม : วัสดุและอุปกรณ์ไฟฟ้า อิเล็กทรอนิกส์ และโทรคมนาคม

รหัส : 07010011

ชื่อสามัญของผลงานนวัตกรรมไทย :	โคมไฟแอลอีดี ชนิด ฟลักซ์ไลท์
ชื่อทางการค้าของผลงานนวัตกรรมไทย :	ไอซ์ เอส. (ICE - S)
หน่วยงานที่พัฒนา :	บริษัท ไอซ์ แอลอีดี จำกัด
บริษัทผู้รับการถ่ายทอด :	-
ผู้จำหน่าย :	บริษัท ไอซ์ แอลอีดี จำกัด
ผู้แทนจำหน่าย :	-
หน่วยงาน บริษัท หรือผู้ขึ้นบัญชีนวัตกรรมไทย :	บริษัท ไอซ์ แอลอีดี จำกัด
ช่วงเวลาที่ยื่นทะเบียน :	กุมภาพันธ์ 2561 – กุมภาพันธ์ 2569 (8 ปี)
คุณสมบัตินวัตกรรม :	

โคมไฟแอลอีดี ชนิด ฟลักซ์ไลท์ สำหรับนอกอาคาร น้ำหนักเบา ติดตั้งง่าย ระบายความร้อน กระบวนการผลิตทุกขั้นตอนผ่านการตรวจสอบ ตามมาตรฐานผลิตภัณฑ์อุตสาหกรรม (Thai Industrial Standard) ออกแบบและผลิตโดยคนไทย โรงงานในประเทศไทย ลดการนำเข้าจากต่างประเทศ ซึ่งมีราคาสูงกว่าสินค้าที่ผลิตในประเทศไทย

คุณลักษณะเฉพาะ

คุณลักษณะ	กำลังไฟฟ้า 770 วัตต์	กำลังไฟฟ้า 320 วัตต์	กำลังไฟฟ้า 240 วัตต์
1) แรงดันไฟฟ้าด้านเข้า	220 V	220 V	230 V
2) ความถี่	50 Hz	50 Hz	50 Hz
3) กระแสไฟฟ้าด้านเข้า	3.521 A	1.569 A	0.678 A
4) กำลังไฟฟ้าด้านเข้า	758.9 W	340.48 W	153.05 W
5) ตัวประกอบกำลัง	0.980	0.986	0.969
6) ฟลักซ์การส่องสว่างรวม	78,950 lm	39,000 lm	20,460 lm
7) ประสิทธิภาพการส่องสว่าง	104.03 lm/W	114.54 lm/W	133.68 lm/W
8) มุมกระจายของหลอด (Beam Angle) (C = 0/180°)	23.8°	23.3°	30.0°
9) อุณหภูมิสีสัมมูล	7,116 K	5,133 K	6,817 K
10) ดัชนีการทำให้เกิดสีทั่วไป	76	85	79

หมายเหตุ : ประกาศบัญชีนวัตกรรมไทย เมื่อฉบับเพิ่มเติม กุมภาพันธ์ 2561

- เพิ่มรุ่นกำลังไฟฟ้าที่กำหนด 320 W ในบัญชีนวัตกรรมไทย ฉบับเพิ่มเติม พฤษภาคม 2561
- เพิ่มรุ่นกำลังไฟฟ้าที่กำหนด 240 W ในบัญชีนวัตกรรมไทย ฉบับเพิ่มเติม มิถุนายน 2561

+++++



บริษัท ไอซ์ แอลอีดี จำกัด



08 6335 3575

บัญชีนวัตกรรมไทย ฉบับรวมเล่ม (กันยายน 2560 – มิถุนายน 2561)

สำนักงบประมาณ

รหัส : 07010012

ชื่อสามัญของผลงานนวัตกรรมไทย :	โคมไฟถนน (Street light)
ชื่อทางการค้าของผลงานนวัตกรรมไทย :	โคมไฟถนน บริษัท ฉื่อ จิ้น ฮั่ว จำกัด (Street light CHUE CHIN HUA CO.,LTD.)
หน่วยงานที่พัฒนา :	การไฟฟ้านครหลวง และ จุฬาลงกรณ์มหาวิทยาลัย
บริษัทผู้รับการถ่ายทอด :	บริษัท ฉื่อ จิ้น ฮั่ว จำกัด
ผู้จำหน่าย :	บริษัท ฉื่อ จิ้น ฮั่ว จำกัด
ผู้แทนจำหน่าย :	-
หน่วยงาน บริษัท หรือผู้ขึ้นบัญชีนวัตกรรมไทย :	บริษัท ฉื่อ จิ้น ฮั่ว จำกัด
ช่วงเวลาที่ยื่นทะเบียน :	มีนาคม 2561 – มีนาคม 2569 (8 ปี)
คุณสมบัตินวัตกรรม:	

เป็นผลิตภัณฑ์ที่ช่วยลดการใช้พลังงานไฟฟ้าในงานส่องสว่างสำหรับไฟถนน มีวัตถุประสงค์หลักเพื่อเพิ่มประสิทธิภาพการส่องสว่างของโคมไฟถนนและลดพลังงานไฟฟ้า โดยใช้แผ่นสะท้อนแสงที่ถูกรอกแบบให้ผิวด้านในทำหน้าที่บังคับทิศทางของแสงจากหลอดไฟภายในดวงโคมให้ตกลงบนผิวถนน ซึ่งมีประสิทธิภาพทางแสงสูงกว่าโคมไฟถนนทั่วไป ทำให้สามารถลดขนาดกำลังไฟฟ้าของหลอดไฟที่ใช้ได้ เช่น โคมไฟถนนเดิม ใช้หลอดไฟโซเดียมความดันสูง ขนาด 250 วัตต์ หรือ 400 วัตต์ เมื่อเปลี่ยนมาใช้แผ่นสะท้อนแสงโคมไฟถนนตามการออกแบบนี้ สามารถลดขนาดกำลังไฟฟ้าของหลอดไฟเป็นขนาด 150 วัตต์ หรือ 250 วัตต์ ได้ ประโยชน์ของผลงานนวัตกรรมนี้สามารถเพิ่มประสิทธิภาพการส่องสว่างของโคมไฟถนนและลดการใช้พลังงานไฟฟ้าได้ โดยยังคงให้ความสว่างบนผิวถนนได้ตามเกณฑ์มาตรฐานกรมทางหลวงและการไฟฟ้านครหลวง

คุณลักษณะเฉพาะ

1. โคมไฟถนนสมรรถนะทางแสงสูง
2. สามารถเพิ่มประสิทธิภาพการส่องสว่างของโคมไฟ
3. สามารถลดการใช้พลังงานไฟฟ้าของหลอดไฟของโคมไฟโดยยังคงให้ค่าความส่องสว่าง (Eav) และค่าความสม่ำเสมอของแสงบนผิวถนนได้ตามข้อกำหนดและมาตรฐานทั่วไป งานติดตั้งไฟฟ้าส่องสว่างบนทางหลวง กรมทางหลวง คือ มีค่าความส่องสว่าง (Eav) ไม่น้อยกว่า 21.5 ลักซ์ (lux) ค่าความสม่ำเสมอของแสงบนผิวถนน (Emin/Eav) ไม่น้อยกว่า 1:2.5 และ (Emax/Emin) ไม่เกิน 6 : 1
4. สามารถลดการใช้พลังงานไฟฟ้าของหลอดไฟของโคมไฟโดยยังคงให้ค่าความส่องสว่าง (Eav) และค่าความสม่ำเสมอของแสงบนผิวถนนได้ตามข้อกำหนดของการไฟฟ้านครหลวง คือ มีค่าความส่องสว่าง (Eav) ไม่น้อยกว่า 15 ลักซ์ (lux) และค่าความสม่ำเสมอของแสงบนผิวถนน (Emin/Eav) ไม่น้อยกว่า 1 : 3
5. โคมไฟถนนรุ่น R20 มีค่า IP54/IP24
6. โคมไฟถนนรุ่น R24 มีค่า IP65
7. โคมไฟเป็นไปตาม มอก. 1955-2551

+++++



ด้านไฟฟ้าอิเล็กทรอนิกส์ และโทรคมนาคม : วัสดุไฟฟ้าอิเล็กทรอนิกส์ และโทรคมนาคม

รหัส : 07010013

ชื่อสามัญของผลงานนวัตกรรมไทย :	อุปกรณ์ป้องกันไฟกระชอกช่วงสั้น และช่วงยาว แบบพกพา (Portable Transient and TOVs Surge Protection Device)
ชื่อทางการค้าของผลงานนวัตกรรมไทย :	ไซแพด : อุปกรณ์ป้องกันไฟกระชอกช่วงสั้น และช่วงยาว แบบพกพา ((SiPAD) : Portable Transient and TOVs Surge Protection Device)
หน่วยงานที่พัฒนา :	บริษัท สตาบิล จำกัด
บริษัทผู้รับการถ่ายทอด :	-
ผู้จำหน่าย :	บริษัท สตาบิล จำกัด
ผู้แทนจำหน่าย :	-
หน่วยงาน บริษัท หรือผู้ขึ้นบัญชีนวัตกรรมไทย :	บริษัท สตาบิล จำกัด
ช่วงเวลาที่ยื่นทะเบียน :	มิถุนายน 2561 – มิถุนายน 2569 (8 ปี)
คุณสมบัตินวัตกรรม :	

อุปกรณ์ป้องกันไฟกระชอกช่วงสั้น และช่วงยาว แบบพกพา (Portable Transient and TOVs Surge Protection Device) เป็นอุปกรณ์ที่พัฒนาขึ้นเพื่อป้องกันไม่ให้เกิดความเสียหายกับอุปกรณ์ไฟฟ้าอิเล็กทรอนิกส์ต่าง ๆ จากการเกิดไฟกระชอก/ไฟกระชาก/เสิร์จ/Surge เป็นต้น โดยอุปกรณ์ป้องกันไฟกระชอก/ไฟกระชาก/เสิร์จ/Surge ที่มีจำหน่ายในปัจจุบันจะถูกติดตั้งที่ตำแหน่งตู้เมนไฟฟ้า (MDB) มีขนาดใหญ่ มีความยุ่งยากในการติดตั้งใช้งาน มีราคาสูง และต้องใช้เวลาช่างผู้ชำนาญเฉพาะทางเท่านั้น ทำให้ไม่สะดวกในการจัดหาและติดตั้งใช้งาน ดังนั้น จึงได้วิจัยพัฒนา อุปกรณ์ป้องกันไฟกระชอกช่วงสั้น และช่วงยาว แบบพกพา ซึ่งเป็นอุปกรณ์ที่มีขนาดเล็ก สะดวกแก่การพกพา และติดตั้งใช้งานได้ง่าย ไม่ต้องใช้เวลาช่างผู้ชำนาญเฉพาะทาง มีคุณสมบัติเด่นในการป้องกันไฟกระชอก/ไฟกระชาก/เสิร์จ/Surge ได้ทั้งแบบช่วงสั้น (Transient) และ แบบช่วงยาว (Temporary Over Voltages : TOVs) จึงทำให้อุปกรณ์ไฟฟ้าอิเล็กทรอนิกส์ต่างๆ ได้รับความปลอดภัย

คุณลักษณะเฉพาะ

1. มีคุณสมบัติเด่นที่เป็นนวัตกรรมใหม่สามารถป้องกันไฟกระชอก/ไฟกระชาก/เสิร์จ/Surge ทั้งแบบช่วงสั้น (Transient) และแบบช่วงยาว (Temporary Over Voltages : TOVs) ได้ในตัวเดียวกัน
2. มีขนาดเล็กซึ่งสะดวกและติดตั้งใช้งานได้ง่าย ไม่ต้องการช่างผู้ชำนาญเฉพาะทางใด ๆ
3. เป็นอุปกรณ์ป้องกันไฟกระชอก ที่สามารถพกติดตัวไปได้ทุกที่
4. มีโลหะเต้าเสียบแบบกลม จำนวน 3 ขา ที่มีคุณสมบัติทางกายภาพ และทางเทคนิคตามมาตรฐาน มอก. 166-2549 หัวข้อย่อยที่ 9 ประเทศไทย
5. สามารถติดตั้งใช้งานป้องกันได้ทันที ไม่ต้องคำนึงถึงโหลด เพราะเป็นการต่อแบบขนานกับระบบไฟฟ้า
6. ใช้งานโดยการเสียบเข้ากับเต้ารับไฟฟ้าแบบ 3 รู ตามมาตรฐาน มอก. 166-2549
7. มีขนาดเล็ก เมื่อเสียบเข้ากับเต้ารับไฟฟ้าที่หนึ่งแล้ว ยังมีเต้ารับไฟฟ้าเหลืออีก 1 เต้ารับ ที่อุปกรณ์ไฟฟ้าอิเล็กทรอนิกส์ต่าง ๆ สามารถต่อใช้งานได้ตามต้องการ
8. มีส่วนแสดงสถานะว่าอุปกรณ์ปกติ หรือ เสีย
9. ใช้กับไฟฟ้า single phase 230 volt 50Hz และมีอัตราการบริโภคไฟฟ้าน้อยกว่า 0.1 Watt
10. มีค่า Let through Voltage น้อยกว่า 275 Volt และสามารถรับ TOVs surge current 8A \pm 25%
 - 10.1 เป็นเวลานานไม่น้อยกว่า 100 mSec สำหรับรุ่น PTHA4T
 - 10.2 เป็นเวลานานไม่น้อยกว่า 150 mSec สำหรับรุ่น PTHA6T

+++++



บริษัท สตาบิล จำกัด



0 2681 5533

รหัส : 07020001

ชื่อสามัญของผลงานนวัตกรรมไทย :	เครื่องฟอกอากาศแบบไฟฟ้า (Electronic Air Cleaner)
ชื่อทางการค้าของผลงานนวัตกรรมไทย :	อัลไพน์ อิเล็กทรอนิกส์ แอร์ ฟิลเตอร์
หน่วยงานที่พัฒนา :	บริษัท อัลไพน์ จำกัด
บริษัทผู้รับการถ่ายทอด :	-
หน่วยงาน บริษัท หรือผู้ขึ้นบัญชีนวัตกรรมไทย :	บริษัท อัลไพน์ จำกัด
ช่วงเวลาที่ยื่นทะเบียน :	พฤศจิกายน 2560 – พฤศจิกายน 2563 (3 ปี)
คุณสมบัตินวัตกรรม:	

เครื่องฟอกอากาศแบบไฟฟ้า (ALPINE ELECTRONIC AIR FILTER) มีแผ่นกรองอากาศที่ถูกออกแบบโดยใช้หลักการทำงานของสนามแม่เหล็กไฟฟ้าสถิต ซึ่งอาศัยศักยภาพของสนามแม่เหล็กไฟฟ้าสถิตบังคับให้อนุภาคที่ต่างศักย์มาเกาะติดที่เส้นใยสังเคราะห์ โดยใช้แรงลมเป็นตัวนำพาอนุภาคให้เคลื่อนที่ผ่านแผ่นฟิลเตอร์และถูกดูดโดยสนามแม่เหล็กไฟฟ้าสถิตที่อยู่ในแผ่นฟิลเตอร์นั้น และอนุภาคจะถูกทำลายด้วยไฟฟ้าแรงดันสูง ซึ่งแผ่นกรองอากาศนี้ผ่านการทดสอบประสิทธิภาพตามมาตรฐาน ASHRAE 52.2 แล้ว โดยสามารถกำจัดฝุ่นที่มีขนาดอนุภาคระดับไมครอนได้ และแผ่นกรองอากาศขนาด 24 x 24 x 2 นิ้ว ผ่านการทดสอบความเข้ากันทางแม่เหล็กไฟฟ้า ตามมาตรฐาน CISPR14-1 : 2016, IEC 61000-3-2 : 2014 และ IEC 61000-3-3 : 2013

รายละเอียดคุณลักษณะเครื่องฟอกอากาศ ALPINE แต่ละรุ่น

เครื่องฟอกอากาศ รุ่น PT - 200 ชนิดตั้งโต๊ะ

คุณสมบัติทั่วไป

1. ทำงานด้วยระบบ Electrostatic ประกอบด้วย

- 1.1 แผ่นกรองอนุภาคฝุ่นละออง ระบบ Electrostatic Field Media Filter แบบ Non Ionizing Electronic Air Filtration
- 1.2 สามารถถอดออกล้างทำความสะอาด หรือดูดฝุ่นได้
- 1.3 เป็นผลิตภัณฑ์ที่ผ่านการตรวจสอบคุณภาพและรับรองตามมาตรฐานผลิตภัณฑ์อุตสาหกรรม เลขที่ มอก. 1516-2549, IEC 60335-2-65 (2005-09)
- 1.4 แผ่นกรองอนุภาคได้ผ่านการทดสอบมาตรฐาน ASHRAE 52.2 – 2007 จากประเทศสหรัฐอเมริกา
- 1.5 มีโครงข่ายป้องกันคลื่นแม่เหล็กไฟฟ้ารบกวนอยู่ภายนอกของ Filter Unit

คุณลักษณะทางเทคนิค

1. ประสิทธิภาพของเครื่องในการฟอกอากาศ สามารถกำจัดฝุ่นละออง คิวบิก ไมครอนพิช สารแขวนลอยในอากาศ กลิ่นอับชื้น เกสรดอกไม้ เชื้อโรค เชื้อรา เชื้อไวรัส เชื้อแบคทีเรีย
2. แผ่นกรองหยาบ (PRE-FILTER) และแผ่นกรองละเอียด (COLLECTING CELL) สามารถถอดล้างทำความสะอาดได้
3. ประสิทธิภาพของเครื่องสามารถฟอกอากาศได้สูงไม่น้อยกว่า 99.99% สามารถตรวจสอบประสิทธิภาพการฟอกอากาศ
4. มีประสิทธิภาพในการกรองไม่น้อยกว่า 0.01 - 0.005 ไมครอน
5. ตัวเครื่องทำด้วยโลหะ และพลาสติกคุณภาพสูง น้ำหนักเบา มีความแข็งแรง ยืดหยุ่น ทนต่อสภาพการใช้งาน
6. ใช้กับระบบไฟฟ้า 220 – 240 โวลท์ 50 – 60 เฮิร์ต
7. สามารถปรับระดับความเร็วของแรงลมได้ไม่น้อยกว่า 3 ระดับ (สูง กลาง ต่ำ)
8. การไหลเวียนของอากาศ (Air Volume) ปรับแรงลมได้ 3 ระดับ ระดับ 200 / 400 / 600 CFM สามารถใช้พื้นที่ 25 ตารางเมตร หรือห้องที่มีปริมาตรขนาด 62.5 ลูกบาศก์เมตร หรือ 13 เท่าของปริมาตรห้องต่อชั่วโมง

เครื่องฟอกอากาศ รุ่น PT - 400 ชนิดตั้งโต๊ะ

คุณสมบัติทั่วไป

1. ทำงานด้วยระบบ Electrostatic ประกอบด้วย

- 1.1 แผ่นกรองอนุภาคฝุ่นละออง ระบบ Electrostatic Field Media Filter แบบ Non Ionizing Electronic Air Filtration
- 1.2 สามารถถอดออกล้างทำความสะอาด หรือดูดฝุ่นได้
- 1.3 เป็นผลิตภัณฑ์ที่ผ่านการตรวจสอบคุณภาพและรับรองตามมาตรฐานผลิตภัณฑ์อุตสาหกรรม เลขที่ มอก. 1516-2549, IEC 60335-2-65 (2005-09)
- 1.4 แผ่นกรองอนุภาคได้ผ่านการทดสอบมาตรฐาน ASHRAE 52.2 – 2007 จากประเทศสหรัฐอเมริกา
- 1.5 มีโครงข่ายป้องกันคลื่นแม่เหล็กไฟฟ้ารบกวนอยู่ภายนอกของ Filter Unit

คุณลักษณะทางเทคนิค

1. ประสิทธิภาพของเครื่องในการฟอกอากาศ สามารถกำจัดฝุ่นละออง คิวบิก ไมครอน สารแขวนลอย ในอากาศ กลิ่นอับชื้น เกสรดอกไม้ เชื้อโรค เชื้อรา เชื้อไวรัส เชื้อแบคทีเรีย
2. แผ่นกรองหยาบ (PRE-FILTER) และแผ่นกรองละเอียด (COLLECTING CELL) สามารถถอดล้างทำความสะอาดได้
3. ประสิทธิภาพของเครื่องสามารถฟอกอากาศได้สูงไม่น้อยกว่า 99.99% สามารถตรวจสอบประสิทธิภาพการฟอกอากาศ
4. มีประสิทธิภาพในการกรองไม่น้อยกว่า 0.01 - 0.005 ไมครอน
5. ตัวเครื่องทำด้วยโลหะ และพลาสติกคุณภาพสูง น้ำหนักเบา มีความแข็งแรง ยืดหยุ่น ทนต่อสภาพการใช้งาน
6. ใช้กับระบบไฟฟ้า 220 – 240 โวลต์ 50 – 60 เฮิรตซ์
7. สามารถปรับระดับความเร็วของแรงลมได้ไม่น้อยกว่า 3 ระดับ (สูง กลาง ต่ำ)
8. การไหลเวียนของอากาศ (Air Volume) ปรับแรงลมได้ 3 ระดับ ระดับ 250 / 450 / 650 CFM สามารถใช้พื้นที่ 36 ตารางเมตร หรือห้องที่มีปริมาตรขนาด 90 ลูกบาศก์เมตร หรือ 12 เท่าของปริมาตรห้องต่อชั่วโมง

เครื่องฟอกอากาศรุ่น PT - 600 ชนิดเคลื่อนย้ายได้

คุณสมบัติทั่วไป

1. ทำงานด้วยระบบ Electrostatic ประกอบด้วย

- 1.1 แผ่นกรองอนุภาคฝุ่นละออง ระบบ Electrostatic Field Media Filter แบบ Non Ionizing Electronic Air Filtration
- 1.2 สามารถถอดออกล้างทำความสะอาด หรือดูดฝุ่นได้
- 1.3 เป็นผลิตภัณฑ์ที่ผ่านการตรวจสอบคุณภาพและรับรองตามมาตรฐานผลิตภัณฑ์อุตสาหกรรม เลขที่ มอก. 1516-2549, IEC 60335-2-65 (2005-09)
- 1.4 แผ่นกรองอนุภาคได้ผ่านการทดสอบมาตรฐาน ASHRAE 52.2 – 2007 จากประเทศสหรัฐอเมริกา
- 1.5 มีโครงข่ายป้องกันคลื่นแม่เหล็กไฟฟ้ารบกวนอยู่ภายนอกของ Filter Unit

คุณลักษณะทางเทคนิค

1. ประสิทธิภาพของเครื่องในการฟอกอากาศ สามารถกำจัดฝุ่นละออง คิวบิก ไมครอน สารแขวนลอย ในอากาศ กลิ่นอับชื้น เกสรดอกไม้ เชื้อโรค เชื้อรา เชื้อไวรัส เชื้อแบคทีเรีย
2. แผ่นกรองหยาบ (PRE-FILTER) และแผ่นกรองละเอียด (COLLECTING CELL) สามารถถอดล้างทำความสะอาดได้
3. ประสิทธิภาพของเครื่องสามารถฟอกอากาศได้สูงไม่น้อยกว่า 99.99% สามารถตรวจสอบประสิทธิภาพการฟอกอากาศ
4. มีประสิทธิภาพในการกรองไม่น้อยกว่า 0.01 - 0.005 ไมครอน

5. ตัวเครื่องทำด้วยโลหะ และพลาสติกคุณภาพสูง น้ำหนักเบา มีความแข็งแรง ยืดหยุ่น ทนต่อสภาพการใช้งาน
6. ใช้กับระบบไฟฟ้า 220 - 240 โวลต์ 50 - 60 เฮิรท์
7. สามารถปรับระดับความเร็วของแรงลมได้ไม่น้อยกว่า 3 ระดับ (สูง กลาง ต่ำ)
8. การไหลเวียนของอากาศ (Air Volume) ปรับแรงลมได้ 3 ระดับ ระดับ 700 / 900 / 1100 CFM สามารถใช้พื้นที่ 50 ตารางเมตร หรือห้องที่มีปริมาตรขนาด 125 ลูกบาศก์เมตร หรือ 15 เท่าของปริมาตรห้องต่อชั่วโมง

เครื่องฟอกอากาศรุ่น PT - 900 ชนิดเคลื่อนย้ายได้

คุณสมบัติทั่วไป

1. ทำงานด้วยระบบ Electrostatic ประกอบด้วย
 - 1.1 แผ่นกรองอนุภาคฝุ่นละออง ระบบ Electrostatic Field Media Filter แบบ Non Ionizing Electronic Air Filtration
 - 1.2 สามารถถอดออกล้างทำความสะอาด หรือดูดฝุ่นได้
 - 1.3 เป็นผลิตภัณฑ์ที่ผ่านการตรวจสอบคุณภาพและรับรองตามมาตรฐานผลิตภัณฑ์อุตสาหกรรม เลขที่ มอก. 1516-2549, IEC 60335-2-65 (2005-09)
 - 1.4 แผ่นกรองอนุภาคได้ผ่านการทดสอบมาตรฐาน ASHRAE 52.2 – 2007 จากประเทศสหรัฐอเมริกา
 - 1.5 มีโครงข่ายป้องกันคลื่นแม่เหล็กไฟฟ้ารบกวนอยู่ภายนอกของ Filter Unit

คุณลักษณะทางเทคนิค

1. ประสิทธิภาพของเครื่องในการฟอกอากาศ สามารถกำจัดฝุ่นละออง คาร์บอน ไอมลพิษ สารแขวนลอย ในอากาศ กลิ่นอับชื้น เกสรดอกไม้ เชื้อโรค เชื้อรา เชื้อไวรัส เชื้อแบคทีเรีย
2. แผ่นกรองหยาบ (PRE-FILTER) และแผ่นกรองละเอียด (COLLECTING CELL) สามารถถอดล้างทำความสะอาดได้
3. ประสิทธิภาพของเครื่องสามารถฟอกอากาศได้สูงไม่น้อยกว่า 99.99% สามารถตรวจสอบประสิทธิภาพการฟอกอากาศ
4. มีประสิทธิภาพในการกรองไม่น้อยกว่า 0.01 - 0.005 ไมครอน
5. ตัวเครื่องทำด้วยโลหะ และพลาสติกคุณภาพสูง น้ำหนักเบา มีความแข็งแรง ยืดหยุ่น ทนต่อสภาพการใช้งาน
6. ใช้กับระบบไฟฟ้า 220 - 240 โวลต์ 50 - 60 เฮิรท์
7. สามารถปรับระดับความเร็วของแรงลมได้ไม่น้อยกว่า 3 ระดับ (สูง กลาง ต่ำ)
8. การไหลเวียนของอากาศ (Air Volume) ปรับแรงลมได้ 3 ระดับ ระดับ 900 / 1100 / 1300 CFM สามารถใช้พื้นที่ 70 ตารางเมตร หรือห้องที่มีปริมาตรขนาด 175 ลูกบาศก์เมตร หรือ 13 เท่าของปริมาตรห้องต่อชั่วโมง

เครื่องฟอกอากาศรุ่น CASSETTE - 1600

คุณสมบัติทั่วไป

1. ทำงานด้วยระบบ Electrostatic ประกอบด้วย
 - 1.1 แผ่นกรองอนุภาคฝุ่นละออง ระบบ Electrostatic Field Media Filter แบบ Non Ionizing Electronic Air Filtration
 - 1.2 สามารถถอดออกล้างทำความสะอาด หรือดูดฝุ่นได้
 - 1.3 เป็นผลิตภัณฑ์ที่ผ่านการตรวจสอบคุณภาพและรับรองตามมาตรฐานผลิตภัณฑ์อุตสาหกรรม เลขที่ มอก. 1516-2549, IEC 60335-2-65 (2005-09)
 - 1.4 แผ่นกรองอนุภาคได้ผ่านการทดสอบมาตรฐาน ASHRAE 52.2 – 2007 จากประเทศสหรัฐอเมริกา

1.5 เครื่องฟอกอากาศแบบไฟฟ้านี้ได้รับการทดสอบด้านความเข้ากันได้ทางแม่เหล็กไฟฟ้า Emission การแพร่สัญญาณรบกวน (EMC : Electromagnetic Compatibility) ตามมาตรฐาน CISPR 14-1 :2016, IEC 61000-3-2 : 2014 (HE), IEC 61000-3-3 : 2013 (VF)

1.6 มีโครงข่ายป้องกันคลื่นแม่เหล็กไฟฟ้ารบกวนอยู่ภายนอกของ Filter Unit

คุณลักษณะทางเทคนิค

1. ประสิทธิภาพของเครื่องในการฟอกอากาศ สามารถกำจัดฝุ่นละออง คิววัน โอโซน ฟอร์มัลดีไฮด์ สารแขวนลอย ในอากาศ กลิ่นอับชื้น เกสรดอกไม้ เชื้อโรค เชื้อรา
2. แผ่นกรองหยาบ (PRE-FILTER) และแผ่นกรองละเอียด (COLLECTING CELL) สามารถถอดล้างทำความสะอาดได้
3. ประสิทธิภาพของเครื่องสามารถฟอกอากาศได้สูงไม่น้อยกว่า 99.99% สามารถตรวจสอบประสิทธิภาพการฟอกอากาศ
4. มีประสิทธิภาพในการกรองไม่น้อยกว่า 0.01 - 0.005 ไมครอน
5. ตัวเครื่องทำด้วยโลหะ และพลาสติกคุณภาพสูง น้ำหนักเบา มีความแข็งแรง ยืดหยุ่น ทนต่อสภาพการใช้งาน
6. ใช้กับระบบไฟฟ้า 220 - 240 โวลต์ 50 - 60 เฮิร์ต
7. สามารถปรับระดับความเร็วของแรงลมได้ไม่น้อยกว่า 3 ระดับ (สูง กลาง ต่ำ)
8. การไหลเวียนของอากาศ (Air Volume) ปรับแรงลมได้ 3 ระดับ ระดับ 1400 / 1600 / 1800 CFM สามารถใช้พื้นที่ 120 ตารางเมตร หรือห้องที่มีปริมาตรขนาด 300 ลูกบาศก์เมตร หรือ 13 เท่าของปริมาตรห้องต่อชั่วโมง

การรับประกันและบริการ

บริษัทฯ จะรับประกันอะไหล่ชิ้นส่วนของเครื่องเป็นเวลา 2 ปี

หมายเหตุ : ประกาศบัญชีนวัตกรรมไทย ฉบับเพิ่มเติม กันยายน 2560

- เพิ่มเติมรุ่น PT – 200 ชนิดตั้งโต๊ะ ในบัญชีนวัตกรรมไทย ฉบับเพิ่มเติม พฤศจิกายน 2560
- แก้ไขรายละเอียดคุณลักษณะโดยเพิ่มข้อความแผ่นกรองอากาศขนาด 24 x 24 x 2 นิ้ว ผ่านการทดสอบความเข้ากันได้ทางแม่เหล็กไฟฟ้า ตามมาตรฐาน CISPR14-1 : 2016, IEC 61000-3-2 : 2014 และ IEC 61000-3-3 : 2013 ในบัญชีนวัตกรรมไทย ฉบับเพิ่มเติม พฤศจิกายน 2560

+++++



บริษัท อัลไพน์ จำกัด



0 2431 2228

บัญชีนวัตกรรมไทย ฉบับรวมเล่ม (กันยายน 2560 – มิถุนายน 2561)

สำนักงบประมาณ

รหัส : 07020002

ชื่อสามัญของผลงานนวัตกรรมไทย :	ตู้พักสายเคเบิลใยแก้วนำแสง (Fiber Distribution Closure)
ชื่อทางการค้าของผลงานนวัตกรรมไทย :	เอส เจ พี รุ่น BAT-S008 (SJP BAT-S008)
หน่วยงานที่พัฒนา :	บริษัท เอสเจพี เทคโนโลยี จำกัด
บริษัทผู้รับการถ่ายทอด :	บริษัท เอสเจพี เทคโนโลยี จำกัด
ผู้จำหน่าย :	บริษัท เอสเจพี เทคโนโลยี จำกัด
ผู้แทนจำหน่าย :	1. บริษัท ไทย เมททีเรียล คอมมูนิเคชันส์ จำกัด (สำนักงานใหญ่) 2. ห้างหุ้นส่วนจำกัด เทพมงคล เทคโนโลยี (สำนักงานใหญ่) 3. ห้างหุ้นส่วนจำกัด ดับเบิลยู ซี ดีเวลลอปเปอร์ (สำนักงานใหญ่) 4. บริษัท ลีคิม เทรดดิ้ง จำกัด 5. ห้างหุ้นส่วนจำกัด เอส.เจ.พี.อินเตอร์เทรด
หน่วยงาน บริษัท หรือผู้ขึ้นบัญชีนวัตกรรมไทย :	บริษัท เอสเจพี เทคโนโลยี จำกัด
ช่วงเวลาที่ยื่นทะเบียน :	กันยายน 2560 – กันยายน 2567 (7 ปี)
คุณสมบัตินวัตกรรม :	

ตู้พักฯ รุ่น (BAT – S008) เป็นอุปกรณ์ด้านสื่อสารโทรคมนาคม ออกแบบเพื่อใช้เป็นจุดเชื่อมต่อสำหรับกระจายสาย Drop Cable และจุดเชื่อมต่อสายเคเบิล (ต่อตรง, ต่อแยก, ต่อ Mid – Span) จะติดตั้งโดยแขวนในอากาศไว้กับสายสะพาน สามารถป้องกันแสงแดดและน้ำเข้าบริเวณจุดเชื่อมต่อ ตู้พักฯ รุ่น BAT – S008 ออกแบบให้มีลักษณะเป็นกล่องสี่เหลี่ยมผืนผ้า ขนาด 200 x 450 x 105 มิลลิเมตร (กว้าง x ยาว x สูง) น้ำหนัก 2.4 กิโลกรัม ทำจากพลาสติก คุณภาพสูง เชื่อมต่อฝาหน้าและฝาหลังด้วยบานพับด้านล่าง เปิด-ปิด และล็อคด้านข้างด้านบนด้วยสวิตช์ Snap Lock เพื่อสะดวกและง่ายในการติดตั้งและบำรุงรักษา

มีทางเข้าสายเคเบิลข้างละ 2 ช่อง รวมทั้งหมด 4 ช่อง สามารถรองรับสายเคเบิลสูงสุด 60 Fibers (Ø 9-13 มิลลิเมตร) และมีทางเข้าสาย Drop Cable ข้างละ 6 ช่อง รวมทั้งหมด 12 ช่อง รองรับสาย Drop Cable (Round Type Ø 3.5 มิลลิเมตร และ Flat Type 2.0 x 3.0 มิลลิเมตร) บริเวณฝาด้านบน ข้างทางเข้าสายเคเบิล และทางเข้าสาย Drop Cable ที่ด้านล่าง มีปะเก็นกันน้ำและฝุ่นที่เป็นยาง EPDM สีดำ คุณภาพสูง ทนต่อแสงแดดและสารเคมี ด้านในฝาด้านล่างมีจุดยึด Strength Member ของสายเคเบิล และด้านบนมีแคลมป์แขวนตู้พัก 2 ชุด แผ่นล็อค Strength Member และแคลมป์แขวนตู้พักทำจากสแตนเลสคุณภาพสูง เกรด 304 ด้านหลังของฝาด้านล่างสามารถติดตั้งอุปกรณ์เก็บสาย Drop Cable ได้ไม่น้อยกว่า 46 เมตร ภายในตู้พักแยกการทำงานเป็น 2 ส่วน ส่วนที่เป็นจุดต่อกับสาย Drop Cable จะอยู่ด้านใน Splitter Tray ส่วนที่เป็นจุดตัดต่อเส้นใยแก้วจะอยู่ด้าน Splice Tray รองรับการจัดต่อแบบ Fusion Splice มีพื้นที่ในการรวนเก็บและจัดเรียงเส้นใยแก้ว ฝาด้านบนมีพื้นที่สำหรับพันรายละเอียดของตู้พักใยแก้ว และมีชุด Shield Continuity สำหรับการต่อแยกสายเคเบิล

คุณลักษณะเฉพาะ

1. มีความแข็งแรง ทนต่อแรงกระแทกได้ตามมาตรฐานผลทดสอบจากที่ไอที
2. มีขนาด 200 x 450 x 105 มิลลิเมตร (กว้าง x ยาว x สูง) น้ำหนัก 2.4 กิโลกรัม
3. มีจุดล็อคสองชั้น ทั้งด้านในและด้านนอก เพื่อไม่ให้สายเคเบิลเลื่อน และสามารถรับแรงดึงได้สูง
4. การเปิด-ปิดสะดวก รวดเร็ว ในลักษณะบานพับ และปิดล็อคด้วยระบบ Snaplock
5. ออกแบบภายในและภายนอกให้ง่ายต่อการติดตั้งและไม่ต้องใช้เครื่องมือพิเศษ
6. สามารถตัดต่อแบบ Mid-Span Branch ไม่ต้องตัด Loose Tube ไม่ต้องตัดเส้นใยแก้ว
7. ป้องกันฝุ่นและน้ำ Protection-Class IP65
8. ติดตั้งได้บนเสาสายเคเบิล

+++++

 บริษัท เอสเจพี เทคโนโลยี จำกัด  0 3444 6999

รหัส : 07020003

ชื่อสามัญของผลงานนวัตกรรมไทย :	เครื่องมือวัดค่าพารามิเตอร์ทางไฟฟ้า (Multifunction Power Meter)
ชื่อทางการค้าของผลงานนวัตกรรมไทย :	Multifunction Power Meter
หน่วยงานที่พัฒนา :	บริษัท ไพรมัส จำกัด
บริษัทผู้รับการถ่ายทอด :	-
ผู้จำหน่าย :	บริษัท ไพรมัส จำกัด
ผู้แทนจำหน่าย :	-
หน่วยงาน บริษัท หรือผู้ขึ้นบัญชีนวัตกรรมไทย :	บริษัท ไพรมัส จำกัด
ช่วงเวลาที่ยื่นทะเบียน :	พฤศจิกายน 2560 – พฤศจิกายน 2568 (8 ปี)
คุณสมบัตินวัตกรรม:	

Multifunction Power Meter ช่วยแก้ไขปัญหาเรื่อง การดูข้อมูลในการใช้พลังงานไฟฟ้าว่ามีการใช้พลังงานไฟฟ้าเท่าไร และสามารถเชื่อมต่อกอมพิวเตอร์ เพื่อเก็บข้อมูลและบันทึกค่าพารามิเตอร์ต่าง ๆ ทางไฟฟ้าได้ มีความเป็นนวัตกรรมคือ มีการเพิ่มเติมค่าต่าง ๆ ให้อ่านได้มากขึ้น เช่น ดูค่าชั่วโมงการทำงานของเครื่องจักรได้ ดูค่าฮาร์มอนิกส์ทางไฟฟ้าได้ และเชื่อมต่อเพื่อดูข้อมูลจากคอมพิวเตอร์ได้

รุ่น KM-07 แบ่งออกเป็น KM-07-A ; Kwh/Import และ KM-07-B ; Kwh/Import/Export ซึ่งเป็นมิเตอร์ที่มีความสามารถวัดค่า Volt, Amp, Watt, Var VA, kWh, kvarh และ kVAh นอกจากนี้สามารถวัดค่ามุม Phase ระหว่างกระแส กับแรงดันไฟฟ้าได้ และค่า % THD ของ Volt และ Amp ได้ อีกทั้งยังสามารถ สื่อสารผ่านระบบ RS-485 ด้วย MODBUS RTU PROTOCOL ได้ การวัดค่า kWh kvarh และ kVAh สามารถแสดงผลได้ 13 หลัก (9,999,999,999,999)

คุณสมบัติเฉพาะ

1. หน้าจอแสดงผลแบบ LCD
2. สามารถตั้งค่า Potential Transformer Ratio (PT) และ Current Transformer Ratio (CT)
3. เอาท์พุทแบบ Pulse, Analog 4-20 mA
4. สามารถสื่อสารผ่านพอร์ท RS-485, MODBUS RTU PROTOCOL
5. สามารถอ่านค่า Parameter ต่าง ๆ ที่วัดได้แบบ Real Time ด้วยระบบ BUS RS-485

ข้อมูลทางเทคนิค

Power Supply	230VAC ±15% 50-60 Hz	
Power Consumption	2.5 VA	
Display	LCD	
Input	Class 0.5	Voltage (TRUE RMS)
	Direct Phase and Neutral	10 to 290 VAC
	Direct Between Phase	10 to 500 VAC
	Voltage Primary	Up to 72000 VAC
	Voltage Secondary	60, 100, 110, 173, 190, 240 VAC
	PT Ratio	1-300
	Accuracy	± 0.2 % FS.
	Type	Current (TRUE RMS)
	Direct	20 mA to 10 A
	Current Primary	Up to 10000 A
	Current Secondary	20 mA to 5 A

Input	Accuracy	± 0.2 % FS.
	Type	Power
	Accuracy	± 0.5 % (FS)
	Type	Power Factor
	Accuracy	± 0.2 % (FS)
	Type	Frequency
	Accuracy	45 to 65 Hz ± 0.1 Hz
	Active Energy Accuracy	Class 0.5
	Reactive Energy Accuracy	Class 1.0
	THD	Volt, Current
Digital Output	Speed	32 Pulse/sec
	Volt Operate	10-48 VDC
Communication	Protocol	MODBUS RTU
	Baud Rate	2400, 4800, 9600, 19200, 38400 bps
	Parity	None, Even, Odd
	Stop Bits	1, 2
	Data Bits	8 Bits
	Support Device Node	128
Ambient Operation	Temperature	-10
	Humidity	85 % RH Non-Condensing
Ambient Storage	Temperature	-20
	Humidity	85 % RH Non-Condensing
Protection Degree	Front Protection Rating	IP52
	Case Protection Rating	IP30
Installation	Panel Mounting	
Material	ABS-V0	
Size	96x96x76.6 mm.	
Weight	465 g.	

หมายเหตุ :

- รุ่นที่ลงท้ายด้วย A-1 และ B-1 คือ มีระบบ Analog output, Pulse output (เพื่อนำสัญญาณไปเชื่อมต่อกับ Indicator, Counter)
- รุ่นที่ลงท้ายด้วย A-2 และ B-2 คือ มีระบบ RS485, Pulse output (เพื่อนำสัญญาณไปเชื่อมต่อกับ Computer, Counter)
- รุ่นที่ลงท้ายด้วย A-3 และ B-3 คือ มีระบบ RS485, Analog output, Pulse (เพื่อนำสัญญาณไปเชื่อมต่อกับ Computer, Indicator, Counter)

+++++



รหัส : 07020004

ชื่อสามัญของผลงานนวัตกรรมไทย :	เครื่องปรับอากาศที่มีระบบกำจัดไรฝุ่น (House Dust Mite Killer Air Conditioner)
ชื่อทางการค้าของผลงานนวัตกรรมไทย :	เครื่องปรับอากาศที่มีระบบกำจัดไรฝุ่น (House Dust Mite Killer Air Conditioner)
หน่วยงานที่พัฒนา :	บริษัท ชัยโจเด้นกิ อินเทอร์เน็ตเนชั่นแนล จำกัด
บริษัทผู้รับการถ่ายทอด :	-
ผู้จำหน่าย :	บริษัท ชัยโจเด้นกิ อินเทอร์เน็ตเนชั่นแนล จำกัด
ผู้แทนจำหน่าย :	-
หน่วยงาน บริษัท หรือผู้ขึ้นบัญชีนวัตกรรมไทย :	บริษัท ชัยโจเด้นกิ อินเทอร์เน็ตเนชั่นแนล จำกัด
ช่วงเวลาที่ยื่นทะเบียน :	กุมภาพันธ์ 2561 – กุมภาพันธ์ 2569 (8 ปี)
คุณสมบัตินวัตกรรม:	

เครื่องปรับอากาศที่มีระบบกำจัดไรฝุ่น เป็นเครื่องปรับอากาศ รุ่น Hygienic Inverter มีระบบการทำงานเพื่อช่วยกำจัดไรฝุ่นโดยใช้เวลา 11 วัน เพื่อกำจัดไรฝุ่นให้ตายสนิท และในระหว่างที่ระบบกำลังทำงานอยู่นั้น ผู้ใช้งานยังสามารถเปิดเข้า-ออกห้องได้ตามปกติ เนื่องจากความชื้นสัมพัทธ์จะอยู่ในช่วง 40-45 เปอร์เซ็นต์ ซึ่งยังอยู่ในย่าน Comfort zone ของมนุษย์แต่ไม่ติดกับตัวไรฝุ่น

คุณลักษณะเฉพาะ

1. เป็นเครื่องปรับอากาศสำหรับห้อง แบบแยกส่วน ระบายความร้อนด้วยอากาศแบบอินเวอร์เตอร์ ช่วยประหยัดพลังงาน ได้รับการรับรองมาตรฐานประหยัดไฟเบอร์ 5
2. ได้รับการรับรอง มาตรฐานผลิตภัณฑ์อุตสาหกรรม มาตรฐานเลขที่ มอก.1155-2536
3. มีฟังก์ชันควบคุมความชื้นเพื่อกำจัดไรฝุ่นภายในห้อง เมื่อเปิดใช้ฟังก์ชันนี้ในระยะเวลา 11 วัน แบบต่อเนื่อง โดยกดปุ่ม Hygienic ผ่านรีโมทไร้สาย (สภาวะการทำงานของฟังก์ชัน คือ การตั้งค่าอุณหภูมิเท่ากับ 30 องศาเซลเซียส เป็นเวลา 12 ชั่วโมง และตั้งค่าอุณหภูมิเท่ากับ 27 องศาเซลเซียส เป็นเวลา 12 ชั่วโมง โดยตั้งค่าความชื้นสัมพัทธ์เท่ากับ 40% ตลอด 24 ชั่วโมง)
4. เป็นเครื่องปรับอากาศรุ่น 12,000 บีทียูต่อชั่วโมง ใช้กับห้องขนาดประมาณ 12-16 ตร.ม.
5. ในสถานะที่มีการควบคุมความชื้นฆ่าไรฝุ่น ผู้ใช้งานสามารถเข้าออกห้องได้ตามปกติ

+++++



รหัส : 07020005

ชื่อสามัญของผลงานนวัตกรรมไทย :	ระบบตรวจสอบแบตเตอรี่ที่มีการทดสอบค่าความต้านทานภายใน (Battery Monitoring System with Internal Resistance Test)
ชื่อทางการค้าของผลงานนวัตกรรมไทย :	BEMoS - Ri
หน่วยงานที่พัฒนา :	บริษัท พีอีซี เทคโนโลยี (ประเทศไทย) จำกัด และจ้างวิจัยกับ ศูนย์เทคโนโลยีโลหะและวัสดุแห่งชาติ (MTEC)
บริษัทผู้รับการถ่ายทอด :	-
ผู้จำหน่าย :	บริษัท พีอีซี เทคโนโลยี (ประเทศไทย) จำกัด
ผู้แทนจำหน่าย :	-
หน่วยงาน บริษัท หรือผู้ขึ้นบัญชีนวัตกรรมไทย :	บริษัท พีอีซี เทคโนโลยี (ประเทศไทย) จำกัด
ช่วงเวลาที่ยื่นทะเบียน :	กุมภาพันธ์ 2561 – กุมภาพันธ์ 2569 (8 ปี)
คุณสมบัตินวัตกรรม :	

อุปกรณ์เป็นลักษณะ Module วัดค่าต่างๆ ของแบตเตอรี่จำนวน 16 ลูก และสามารถเพิ่มจำนวน Module สำหรับวัดค่าแบตเตอรี่จำนวนมากขึ้น ที่มีการต่อแบตเตอรี่อนุกรมหรือขนานแฉกกัน ทั้งในระบบ UPS ระบบคอมพิวเตอร์ และระบบโทรคมนาคม ด้วยวงจรกรองสัญญาณแบบ DSP (Digital signal processing) และวิธีการวัดแบบ 4 wire – kelvin probe ทำให้ค่าความต้านทานภายในแบตเตอรี่ที่วัดได้มีความแม่นยำ สามารถวัดได้ในขณะประจุไฟแบบ Floated charge รวมถึงในระบบ UPS ที่มีสัญญาณรบกวนสูง

คุณลักษณะเฉพาะ

ระบบ Battery Monitoring มีอุปกรณ์เป็นแบบ Module ทำให้สามารถปรับขยายจำนวนให้สามารถใช้ได้ทั้งกับแบตเตอรี่ในระบบ UPS ระบบโทรคมนาคม Sub station และอุปกรณ์ในระบบอุตสาหกรรม

1. ในแต่ละ Module สามารถวัดแบตเตอรี่จำนวนหลายๆ ลูกที่ต่ออนุกรมกันสูงสุด 16 ลูก และสามารถต่อขยายเพิ่มจำนวน Module ได้
2. ในแต่ละ Module สามารถ
 - ตรวจวัดค่าแรงดันแบตเตอรี่ทุกลูก
 - ตรวจวัดค่าความต้านทานภายในแบตเตอรี่ทุกลูก
 - ตรวจวัดค่ากระแสของแบตเตอรี่ในแฉก (string current)
 - ตรวจวัดอุณหภูมิของสภาพแวดล้อม
 - ตรวจวัดอุณหภูมิของแบตเตอรี่ (Pilot)
3. สามารถวัดค่าในขณะที่แบตเตอรี่กำลังประจุแบบเตอรี่แบบ Floated charge ได้
4. แสดงผลเป็นค่าต้านทาน (mOhm) และ ค่าเป็นเปอร์เซ็นต์เทียบกับค่าอ้างอิง เพื่อแสดงถึงสภาพของแบตเตอรี่ (State of health)
5. สามารถวัดค่าความต้านทานภายในแบตเตอรี่
 - ตั้งแต่ 0.200 mOhm – 40.000 mOhm สำหรับแบตเตอรี่ 12 V
 - ความเที่ยงตรง 2-3% of Full Scale
 - Resolution 0.005 mOhm (แบตเตอรี่ 12V)
6. สามารถวัดค่าแรงดันแบตเตอรี่
 - ตั้งแต่ 1V – 17V สำหรับแบตเตอรี่ 12V
 - ความเที่ยงตรง 0.1-0.2% of Full Scale
 - Resolution 0.001V

7. สามารถวัดค่ากระแสแบตเตอรี่
 - ตั้งแต่ +/-300A to +/-1000A
 - ความเที่ยงตรง 0.2-0.5% of Full Scale + sensor error
 - Resolution 0.1A
8. สามารถวัดค่าอุณหภูมิ
 - ความเที่ยงตรง +/-1°C @ 25°C
 - Resolution 0.1°C

+++++



ด้านไฟฟ้า อิเล็กทรอนิกส์ และโทรคมนาคม : ครุภัณฑ์ไฟฟ้า อิเล็กทรอนิกส์ และโทรคมนาคม

รหัส : 07020006

ชื่อสามัญของผลงานนวัตกรรมไทย :	เครื่องปรับอากาศสำหรับห้อง แบบแยกส่วน ระบายความร้อนด้วยอากาศ ชนิดอินเวอร์เตอร์ ที่มีค่าประสิทธิภาพพลังงานตามฤดูกาล : SEER สูง (High SEER Split Type Inverter Air Conditioner)
ชื่อทางการค้าของผลงานนวัตกรรมไทย :	เครื่องปรับอากาศชัยโจเด็นกิ รุ่น อินเวอร์เตอร์ SEER สูง (SAIJO DENKI : High SEER Inverter Air Conditioner)
หน่วยงานที่พัฒนา :	บริษัท ชัยโจเด็นกิ อินเทอร์เน็ตเนชั่นแนล จำกัด และจ้างศูนย์บริการปรึกษาออกแบบและวิศวกรรม (DECC) เป็นหน่วยงานวิจัย โดยได้รับการถ่ายทอดเทคโนโลยีจาก นายสมศักดิ์ จิตติพลังศรี
บริษัทผู้รับการถ่ายทอด :	บริษัท ชัยโจเด็นกิ อินเทอร์เน็ตเนชั่นแนล จำกัด
ผู้จำหน่าย :	บริษัท ชัยโจเด็นกิ อินเทอร์เน็ตเนชั่นแนล จำกัด
ผู้แทนจำหน่าย :	-
หน่วยงาน บริษัท หรือผู้ขึ้นบัญชีนวัตกรรมไทย :	บริษัท ชัยโจเด็นกิ อินเทอร์เน็ตเนชั่นแนล จำกัด
ช่วงเวลาที่ยื่นทะเบียน :	มีนาคม 2561 – มีนาคม 2569 (8 ปี)
คุณสมบัตินวัตกรรม:	

เครื่องปรับอากาศอินเวอร์เตอร์ ได้ออกแบบแผงวงจรอิเล็กทรอนิกส์ รวมทั้งพัฒนาซอฟต์แวร์เพื่อควบคุมเครื่องปรับอากาศรวมทั้งการขับเคลื่อนเพอร์สเซอร์อินเวอร์เตอร์แบบประหยัดพลังงานสูง และการพัฒนาการไหลของลมมาใช้เพื่อเพิ่มประสิทธิภาพให้เครื่องปรับอากาศประหยัดพลังงานไฟฟ้าได้มากขึ้นอีกทั้งเครื่องปรับอากาศสามารถเตือนผู้บริโภคได้หากเครื่องปรับอากาศกินไฟมากกว่าปกติ หรือประสิทธิภาพการประหยัดพลังงานตกลง พร้อมพินเป็นอลูมิเนียมพินเคลือบสีฟ้า และท่อเป็นท่อทองแดงเพื่อความทนทานมากขึ้น มีค่าประสิทธิภาพพลังงานตามฤดูกาล (SEER) สูง ซึ่งมีค่า SEER สูงกว่าเกณฑ์ประหยัดพลังงานเบอร์ 5 ปี ค.ศ. 2015 (พ.ศ. 2558) ไม่น้อยกว่าร้อยละ 50

คุณลักษณะเฉพาะ

1. เป็นเครื่องปรับอากาศสำหรับห้อง แบบแยกส่วน ระบายความร้อนด้วยอากาศ ชนิดอินเวอร์เตอร์ (Inverter Air Cooled Split Air Conditioner)
2. เครื่องปรับอากาศที่ทั้งชุดแฟนคอยล์ (หน่วยส่งความเย็น) ชนิดติดผนังหรือชนิดแขวน ที่เหมาะกับการติดตั้งภายในอาคาร และชุดคอนเดนซิ่ง (หน่วยระบายความร้อน) ที่เหมาะกับการติดตั้งภายนอกอาคาร ประกอบสำเร็จจากโรงงานผู้ผลิตเดียวกัน
3. เครื่องปรับอากาศที่ใช้สารทำความเย็นที่ไม่ทำลายโอโซน โดยมีค่าแสดงระดับการทำลายโอโซน Ozone Depletion Potential : ODP = 0
4. เครื่องปรับอากาศมีระบบฟอกอากาศแบบตะแกรงไฟฟ้า (Electric Grids) ที่ใช้เทคโนโลยี Corona Discharge ครอบคลุมพื้นที่ลมผ่านไม่น้อยกว่า 100 ตารางเซนติเมตร มีอุปกรณ์ปล่อยประจุลบไปที่อนุภาค ฝุ่นละอองภายในเครื่อง และดักจับด้วยแผ่นดักจับฝุ่นละออง โดยสามารถนำไปทำความสะอาด และนำระบบฟอกอากาศแบบตะแกรงไฟฟ้า (Electric Grids) กลับมาใช้ใหม่ได้
5. เครื่องปรับอากาศได้รับ ใบอนุญาตทำผลิตภัณฑ์อุตสาหกรรมที่มีพระราชกฤษฎีกากำหนดให้ต้องเป็นไปตามมาตรฐานผลิตภัณฑ์อุตสาหกรรม มาตรฐานเลขที่ มอก. 2134 – 2553 เครื่องปรับอากาศสำหรับห้อง : ประสิทธิภาพพลังงาน
6. เครื่องปรับอากาศได้รับ ใบอนุญาตแสดงเครื่องหมายมาตรฐานผลิตภัณฑ์ อุตสาหกรรม มาตรฐานเลขที่ มอก. 1155-2536 เครื่องปรับอากาศสำหรับห้องแบบแยกส่วน ระบายความร้อนด้วยอากาศ

7. เครื่องปรับอากาศได้รับ ฉลากประหยัดไฟเบอร์ 5 และมีค่าประสิทธิภาพพลังงานตามฤดูกาล : SEER สูงกว่าเกณฑ์พลังงานเบอร์ 5 ปี ค.ศ. 2015 (พ.ศ. 2558) ไม่น้อยกว่าร้อยละ 50
 - 7.1 เครื่องปรับอากาศจะต้องมีค่าประสิทธิภาพพลังงานตามฤดูกาล : SEER ไม่น้อยกว่า 23 ในเครื่องปรับอากาศขนาดกำลังทำความเย็นไม่เกิน 8,000 วัตต์ ($\leq 27,296$ บีทียู/ชั่วโมง)
 - 7.2 เครื่องปรับอากาศจะต้องมีค่าประสิทธิภาพพลังงานตามฤดูกาล : SEER ไม่น้อยกว่า 21 ในเครื่องปรับอากาศขนาดกำลังทำความเย็นมากกว่า 8,000 ถึง 12,000 วัตต์ ($> 27,296 - 40,944$ บีทียู/ชั่วโมง)
8. มีชุดคอนเดนซิ่ง (หน่วยระบายความร้อน) ถูกออกแบบเพื่อติดตั้งภายนอกอาคาร ระบายความร้อนด้วยอากาศ ใช้กับระบบไฟฟ้า 1 เฟส 220 โวลต์ 50 เฮิร์ตซ์ ประกอบด้วย คอมเพรสเซอร์ (Compressor) ใบพัดลมพร้อมมอเตอร์ (Outdoor Fan And Outdoor Motor) ข้อต่อพร้อมวาล์วบริการ (Service Valve) แผงวงจรอินเวอร์เตอร์ เพื่อขับคอมเพรสเซอร์อินเวอร์เตอร์ (Inverter Driver For Inverter Compressor) เซนเซอร์วัดอุณหภูมิหัวคอมเพรสเซอร์ (Discharge Temperature) อุณหภูมิน้ำยาที่แผงคอนเดนเซอร์ (Mid Coil Condensator Temperature)
9. มีชุดแฟนคอยล์ (หน่วยส่งความร้อน) ถูกออกแบบเพื่อติดตั้งภายในอาคาร ชนิดติดผนังหรือชนิดแขวนที่มีส่วนแสดงผล Error Code เป็น 7-SEG เพื่ออำนวยความสะดวกบำรุงรักษา ประกอบด้วย แผงควบคุมชุด (Evaporator) ใบพัดลม พร้อมมอเตอร์ (Indoor Fan and Indoor Motor) แผงวงจรเพื่อควบคุมชุดแฟนคอยล์ เซนเซอร์อุณหภูมิของท่อน้ำยาทางเข้าคอยล์เย็น (Inlet Temperature) อุณหภูมิห้อง (Room Temperature)
10. มีแผงระบายความร้อน (Condenser Coil) และแผงระบายความร้อน (Evaporator Coil) เป็นแบบ Fin and Tube โดยฟินเป็นอลูมิเนียมฟินเคลือบสีฟ้า และท่อเป็นท่อทองแดงเพื่อความทนทาน
11. ชุดติดตั้งเครื่องปรับอากาศ ประกอบด้วยอุปกรณ์ ดังนี้ ชุดควบคุมแบบไร้สาย (Wireless Remote) จำนวน 1 ตัว สวิตช์เบรกเกอร์ จำนวน 1 ตัว ท่อทองแดงไปกลับพร้อมหุ้มฉนวนยาว 4 เมตร สายไฟยาวไม่เกิน 15 เมตร
12. เครื่องปรับอากาศสามารถเตือนการล้างแอร์ได้ผ่านหน้าจอแสดงผล 7-SEG โดยสามารถเตือนได้ทุกๆ การใช้ 1,800 ชั่วโมง
13. เครื่องปรับอากาศสามารถเตือนการซ่อมบำรุงได้ผ่านหน้าจอแสดงผล 7-SEG หากเครื่องปรับอากาศกินไฟมากกว่าปกติหรือประสิทธิภาพการประหยัดพลังงานตกลงอย่างมีนัยสำคัญ
14. รายละเอียดแบบรุ่นของชุดแฟนคอยล์ และ ชุดคอนเดนซิ่ง รหัสตัวร้อนและตัวเย็นของเครื่องปรับอากาศ
 - เครื่องปรับอากาศรุ่น High SEER Inverter 12000 บีทียู (ชนิดติดผนัง)
แบบรุ่นของชุดแฟนคอยล์ (หน่วยส่งความร้อน/SJ-W12P-A-DTGP1)
แบบรุ่นของชุดคอนเดนซิ่ง (หน่วยระบายความร้อน/SJ-C12P-A-DTGP1)
 - เครื่องปรับอากาศรุ่น High SEER Inverter 18000 บีทียู (ชนิดติดผนัง)
แบบรุ่นของชุดแฟนคอยล์ (หน่วยส่งความร้อน/SJ-W18P-A-DTGP1)
แบบรุ่นของชุดคอนเดนซิ่ง (หน่วยระบายความร้อน/SJ-C18P-A-DTGP1)
 - เครื่องปรับอากาศรุ่น High SEER Inverter 25000 บีทียู (ชนิดติดผนัง)
แบบรุ่นของชุดแฟนคอยล์ (หน่วยส่งความร้อน/SJ-W25P-A-DTGP1)
แบบรุ่นของชุดคอนเดนซิ่ง (หน่วยระบายความร้อน/SJ-C25P-A-DTGP1)
 - เครื่องปรับอากาศรุ่น High SEER Inverter 30000 บีทียู (ชนิดติดผนัง)
แบบรุ่นของชุดแฟนคอยล์ (หน่วยส่งความร้อน/SJ-W30B-A-DTGP1)
แบบรุ่นของชุดคอนเดนซิ่ง (หน่วยระบายความร้อน/SJ-C30B-A-DTGP1)

- เครื่องปรับอากาศรุ่น High SEER Inverter 36000 บีทียู (ชนิดติดผนัง)
 แบบรุ่นของชุดแฟนคอยล์ (หน่วยส่งความเย็น/SJ-W36B-A-DTMP1)
 แบบรุ่นของชุดคอนเดนซิ่ง (หน่วยระบายความร้อน/SJ-C36B-A-DTMP1)
- เครื่องปรับอากาศรุ่น High SEER Inverter 13000 บีทียู (ชนิดแขวน)
 แบบรุ่นของชุดแฟนคอยล์ (หน่วยส่งความเย็น/SSU-13C-A-DTMP1)
 แบบรุ่นของชุดคอนเดนซิ่ง (หน่วยระบายความร้อน/SOR-13C-A-DTMP1)
- เครื่องปรับอากาศรุ่น High SEER Inverter 18000 บีทียู (ชนิดแขวน)
 แบบรุ่นของชุดแฟนคอยล์ (หน่วยส่งความเย็น/SSU-18C-A-DTMP1)
 แบบรุ่นของชุดคอนเดนซิ่ง (หน่วยระบายความร้อน/SOR-18C-A-DTMP1)
- เครื่องปรับอากาศรุ่น High SEER Inverter 25000 บีทียู (ชนิดแขวน)
 แบบรุ่นของชุดแฟนคอยล์ (หน่วยส่งความเย็น/SSU-25C-A-DTMP1)
 แบบรุ่นของชุดคอนเดนซิ่ง (หน่วยระบายความร้อน/SOR-25C-A-DTMP1)
- เครื่องปรับอากาศรุ่น High SEER Inverter 30000 บีทียู (ชนิดแขวน)
 แบบรุ่นของชุดแฟนคอยล์ (หน่วยส่งความเย็น/SSU-30C-A-DTMP1)
 แบบรุ่นของชุดคอนเดนซิ่ง (หน่วยระบายความร้อน/SOR-30C-A-DTMP1)
- เครื่องปรับอากาศรุ่น High SEER Inverter 36000 บีทียู (ชนิดแขวน)
 แบบรุ่นของชุดแฟนคอยล์ (หน่วยส่งความเย็น/SSU-36C-A-DTMP1)
 แบบรุ่นของชุดคอนเดนซิ่ง (หน่วยระบายความร้อน/SOR-36C-A-DTMP1)

+++++



ด้านยานพาหนะและขนส่ง

: รถยนต์ตรวจการณ์

รหัส : 08060001

ชื่อสามัญของผลงานนวัตกรรมไทย :	รถตรวจการณ์อเนกประสงค์และรถยนต์นั่ง
ชื่อทางการค้าของผลงานนวัตกรรมไทย :	TR TRANSFORMER II
หน่วยงานที่พัฒนา :	บริษัท ไทยรุ่งยูเนี่ยนคาร์ จำกัด (มหาชน) จ้างผู้เชี่ยวชาญในการวิจัยจากศูนย์เทคโนโลยีโลหะและวัสดุแห่งชาติ (MTEC) สวทช. สำนักงานพัฒนาวิทยาศาสตร์และเทคโนโลยีแห่งชาติ
บริษัทผู้รับการถ่ายทอด :	-
ผู้จำหน่าย :	บริษัท ไทยรุ่งยูเนี่ยนคาร์ จำกัด (มหาชน)
ผู้แทนจำหน่าย :	-
หน่วยงาน บริษัท หรือผู้ขึ้นบัญชีนวัตกรรมไทย :	บริษัท ไทยอัลติเมทคาร์ จำกัด
ช่วงเวลาที่ยื่นทะเบียน :	พฤศจิกายน 2559 – พฤศจิกายน 2566 (7 ปี)

คุณสมบัตินวัตกรรม:

แผนกวิจัยและพัฒนาของบริษัท ไทยรุ่งยูเนี่ยนคาร์ จำกัด (มหาชน) ได้ร่วมกับศูนย์เทคโนโลยีและวัสดุแห่งชาติ (MTEC) สวทช. ดำเนินการออกแบบและพัฒนาารถตรวจการณ์อเนกประสงค์และรถยนต์นั่ง โดยใช้หลักการการออกแบบและคำนวณทางวิศวกรรมขั้นสูงทางด้านคอมพิวเตอร์ช่วยในการคำนวณทางวิศวกรรม (Computer Aided Engineering (CAE)) ซึ่งออกแบบโครงสร้างให้มีความแข็งแรงเพียงพอที่รองรับแรงกระทำที่เกิดขึ้น กรณีรถเกิดอุบัติเหตุรถชน โดยใช้เกณฑ์ในการออกแบบตามมาตรฐาน US NCAP จำนวน 2 กรณี ได้แก่ กรณีการชนเต็มหน้ายานยนต์ และกรณีการชนด้านข้างรถยนต์แบบ side pole ซึ่งทฤษฎีที่นำมาใช้ในการออกแบบ คือ การวิเคราะห์ด้วยระเบียบวิธีไฟไนต์เอลิเมนต์ (FEM) และนำผลที่ได้มาเปรียบเทียบกับเกณฑ์ในการออกแบบ จนได้วิธีการออกแบบโครงสร้างที่เหมาะสม สำหรับการทดสอบความปลอดภัยซึ่งรถตรวจการณ์อเนกประสงค์นี้ได้ผ่านการทดสอบใน 2 หัวข้อ คือ



1. การทดสอบด้านความแข็งแรงโครงสร้าง และ
2. การทดสอบด้านสภาวะความสบายของการโดยสาร โดย ภาควิชาวิศวกรรมเครื่องกลและการบิน - อวกาศ มหาวิทยาลัยเทคโนโลยีพระจอมเกล้าพระนครเหนือ และรถตรวจการณ์อเนกประสงค์นี้จะถูกผลิตโดยบริษัท ไทยรุ่งยูเนี่ยนคาร์ จำกัด (มหาชน) และมี บริษัท ไทยอัลติเมทคาร์ จำกัด เป็นผู้แทนจำหน่าย

หมายเหตุ :

- 1) รถยนต์ TR TRANSFORMER II รหัสรุ่นรถยนต์ GUN135R-CTTMHT ขนาดเครื่องยนต์ 2393 CC ขนาด 150 แรงม้า มีคุณสมบัติทางเทคนิคของเครื่องยนต์และสมรรถนะเครื่องยนต์ใกล้เคียงกับรถยนต์ในท้องตลาด ที่ระบุปริมาณการระบายออกสูบท่อกับ 2400 CC
- 2) รถยนต์ TR TRANSFORMER II รหัสรุ่นรถยนต์ GUN126R-CTFMHT ขนาดเครื่องยนต์ 2755 CC ขนาด 177 แรงม้า มีคุณสมบัติทางเทคนิคของเครื่องยนต์และสมรรถนะเครื่องยนต์ใกล้เคียงกับรถยนต์ในท้องตลาด ที่ระบุปริมาณการระบายออกสูบท่อกับ 2800 CC

หมายเหตุ : ประกาศบัญชีนวัตกรรมไทย ฉบับเพิ่มเติม พฤศจิกายน 2559

- เพิ่มเติมขนาด 2800 CC จำนวน 2 รุ่น ในบัญชีนวัตกรรมไทย ฉบับมีนาคม 2560 ดังนี้
 - 1) TR TRANSFORMER MAXI 2.8 (4WD MT) จำนวน 11 ที่นั่ง รุ่น STD
 - 2) TR TRANSFORMER MAXI 2.8 (4WD MT) จำนวน 7 ที่นั่ง รุ่น STD
- แก้ไขปริมาณการระบายออกสูบท่อกับ จาก 2400 CC เป็น 2393 CC และ 2800 CC เป็น 2755 CC ในบัญชีนวัตกรรมไทย ฉบับเพิ่มเติม มกราคม 2561

 บริษัท ไทยอัลติเมทคาร์ จำกัด  0 2420 0076

รหัส : 08070001

ชื่อสามัญของผลงานนวัตกรรมไทย :

ชื่อทางการค้าของผลงานนวัตกรรมไทย :

หน่วยงานที่พัฒนา :

บริษัทผู้รับการถ่ายทอด :

ผู้จำหน่าย :

ผู้แทนจำหน่าย :

หน่วยงาน บริษัท หรือผู้ขึ้นบัญชีนวัตกรรมไทย :

ช่วงเวลาที่ยื่นทะเบียน :

คุณสมบัตินวัตกรรม :

เรืออลูมิเนียมแบบปัมขึ้นรูป

สกุลฎีซี : เรือโดยสารสปีดโบ๊ทอลูมิเนียมแบบปัมขึ้นรูป

(SAKUN C : Aluminum Passenger Speed Boat)

บริษัท สกุลฎีซี อินโนเวชั่น จำกัด โดยการจ้างศูนย์บริการปรึกษาการออกแบบและวิศวกรรม สำนักงานพัฒนาวิทยาศาสตร์และเทคโนโลยีแห่งชาติ (สวทช.) เป็นหน่วยงานวิจัย และได้รับการสนับสนุนทุนจากสำนักงานนวัตกรรมแห่งชาติ (องค์การมหาชน) (NIA)

บริษัท สกุลฎีซี อินโนเวชั่น จำกัด

บริษัท สกุลฎีซี อินโนเวชั่น จำกัด

-

บริษัท สกุลฎีซี อินโนเวชั่น จำกัด

ตุลาคม 2560 – ตุลาคม 2568 (8ปี)

1. การออกแบบเรือโดยใช้โปรแกรม 3D (NX7) เพื่อให้ลูกค้าได้เห็นภาพรวมของตัวเรือ และได้แบบที่ถูกต้องก่อนการผลิตและการ simulation รวมถึงการผลิตเรือจำลอง โดยใช้เครื่อง CNC ในการออกแบบโฟมเพื่อทดสอบจริงก่อนการผลิต
2. การผลิตแม่พิมพ์ปัมขึ้นรูป โดยใช้นวัตกรรมยานยนต์ที่ทางทีมงาน ร่วมในการวิจัยและพัฒนาโดยคำนึงถึงความปลอดภัยของนักท่องเที่ยว
3. การใช้นวัตกรรมไร้รอยต่อตัวบอดี้เรือ ซึ่งจะช่วยลดขั้นตอนของการผลิตได้มาก
4. การใช้นวัตกรรมการฉีดขึ้นรูป อลูมิเนียมทำโครงสร้างตัวเรือ เพื่อให้เรือแข็งแรง น้ำหนักเบา ปลอดภัยต่อนักท่องเที่ยว
5. การใช้นวัตกรรมการฉีดโฟมความหนาแน่นสูง ฝังใต้ท้องเรือ กรณีเรือรั่วจากการเกิดอุบัติเหตุ เรือไม่จมลงใต้ท้องทะเล

คุณลักษณะเฉพาะ

1. เรืออลูมิเนียมทั้งลำ โดยใช้การปัมขึ้นรูปแบบแม่พิมพ์
2. เครื่องยนต์แบบ INBOARD DIRECT, INBOARD WATERJET, OUTBOARD
3. ความยาวตลอดลำ 19 เมตร
4. สามารถโดยสารได้สูงสุด 90 ที่นั่ง

+++++



ด้านโรงงาน

: ครุภัณฑ์โรงงาน

รหัส : 09020001

ชื่อสามัญของผลงานนวัตกรรมไทย :	เครื่องบั้งและยืดกุ้งอัตโนมัติ (Shrimp Extending Machine)
ชื่อทางการค้าของผลงานนวัตกรรมไทย :	เครื่องบั้งและยืดกุ้งอัตโนมัติ (Shrimp Extending Machine)
หน่วยงานที่พัฒนา :	ได้รับการถ่ายทอดเทคโนโลยีจาก นางสาวบุษยา ฤทธิ์ดี
บริษัทผู้รับถ่ายทอด :	บริษัท ซี.พี. ฟู้ด-เทค จำกัด
ผู้จำหน่าย :	บริษัท ซี.พี. ฟู้ด-เทค จำกัด
ผู้แทนจำหน่าย :	บริษัท ซิเปีย จำกัด
หน่วยงาน บริษัท หรือผู้ขึ้นบัญชีนวัตกรรมไทย :	บริษัท ซี.พี. ฟู้ด-เทค จำกัด
ช่วงเวลาที่ยื่นทะเบียน :	เมษายน 2561 - เมษายน 2569 (8 ปี)

คุณสมบัตินวัตกรรม:

เครื่องบั้งยืดกุ้งอัตโนมัติสามารถบั้งและยืดกุ้งได้หลายขนาดและได้ความยาวที่ต้องการภายในเครื่องเดียวกัน เครื่องมีส่วนของใบมีดซึ่งมีความบางเพียง 1 มิลลิเมตร สำหรับใช้ในการบั้งกุ้งที่ข้อต่างๆ เพื่อให้กุ้งคลายตัวก่อนเข้าสู่กระบวนการยืดต่อไป ในส่วนของการยืด ตัวเครื่องมีระบบเซนเซอร์ใช้สำหรับควบคุมความยาวของตัวกุ้งหลังการยืด

คุณสมบัติเฉพาะ

1. เครื่องจักรสามารถบั้งและยืดกุ้งได้ภายในเครื่องเดียวกัน
2. ใบมีดในตัวเครื่องจักรสามารถบั้งกุ้งได้หลายขนาด และสามารถปรับระดับใบมีดเพื่อควบคุมความลึกในการบั้งได้
3. ประกะสามารถปรับแรงในการบีบเพื่อใช้ในการยืดกุ้งแต่ละขนาด โดยสามารถยืดกุ้งที่มีน้ำหนักในช่วง 12 - 16 กรัม ได้
4. เครื่องจักรมีกำลังการผลิตอยู่ในช่วง 5,000 - 6,000 ตัว/ชั่วโมง

+++++

ด้านสำนักงาน

: อื่นๆ

รหัส : 10030001

ชื่อสามัญของผลงานนวัตกรรมไทย :	ระบบสารบรรณอิเล็กทรอนิกส์ (e-Saraban) (ELECTRONICS DOCUMENT FLOW SYSTEM)
ชื่อทางการค้าของผลงานนวัตกรรมไทย :	โฟลซอพท์ (FlowSoft)
หน่วยงานที่พัฒนา :	บริษัท ซีดีจี ซีสเต็มส์ จำกัด วิจัยเอง
บริษัทผู้รับการถ่ายทอด :	-
ผู้จำหน่าย :	บริษัท ซีดีจี ซีสเต็มส์ จำกัด
ผู้แทนจำหน่าย :	-
หน่วยงาน บริษัท หรือผู้ขึ้นบัญชีนวัตกรรมไทย :	บริษัท ซีดีจี ซีสเต็มส์ จำกัด
ช่วงเวลาที่ยื่นทะเบียน :	เมษายน 2561 – เมษายน 2564 (3 ปี)
คุณสมบัตินวัตกรรม:	

ระบบสารบรรณอิเล็กทรอนิกส์ (e-Saraban) โฟลซอพท์ (FlowSoft) รุ่น 4.0 เป็นนวัตกรรมด้านซอฟต์แวร์สำเร็จรูป คุณลักษณะเป็นระบบงานสารบรรณหน่วยงานภาครัฐ* สำเร็จรูป ที่ช่วยพัฒนาระบบการทำงานสารบรรณระหว่างหน่วยงานภาครัฐ หน่วยงานรัฐวิสาหกิจ และหน่วยงานอื่นๆ ที่มีกระบวนการสารบรรณเหมือนภาครัฐ โดยสามารถใช้ปรับปรุงกระบวนการทำงานเดิมให้มีความคล่องตัว สามารถบริหารจัดการเวลาในการรับ-ส่งเอกสารได้ ปรับเปลี่ยนรูปแบบจากการส่งงานเอกสารมาเป็นระบบอิเล็กทรอนิกส์ และสามารถติดตามสถานะความเคลื่อนไหวของเอกสารได้ตลอดเวลา

คุณลักษณะเฉพาะ

1. เป็นระบบงานที่ใช้งานในลักษณะ Web Application โดยสามารถใช้งานระบบผ่านโปรแกรม Web Browser (Internet Explorer Version 6.0 ขึ้นไป)
2. ระบบงานตามโครงการนี้ในส่วนของผู้ใช้งาน สามารถใช้บนระบบปฏิบัติการได้ตั้งแต่ Windows XP หรือ Windows Vista เป็นอย่างน้อย
3. รองรับระบบการไหลมือชื่ออิเล็กทรอนิกส์
4. เพื่อให้สอดคล้องกับนโยบายรัฐบาลในด้านอุตสาหกรรมซอฟต์แวร์การใช้งานด้วย Open Source ระบบที่จัดทำจะต้องพัฒนาด้วย Open Source

(รายละเอียดคุณลักษณะ e-Saraban FlowSoft อยู่ในภาคผนวก ก หน้า ผ-6 ถึง ผ-10)

หมายเหตุ : * อ้างอิงจาก ระบบงานสารบรรณของสำนักงานปลัดสำนักนายกรัฐมนตรี

+++++



บริษัท ซีดีจี ซีสเต็มส์ จำกัด



0 2678 0978

บัญชีนวัตกรรมไทย ฉบับรวมเล่ม (กันยายน 2560 – มิถุนายน 2561)

สำนักงบประมาณ

ด้านวิทยาศาสตร์

: วัสดุและอุปกรณ์วิทยาศาสตร์

รหัส : 12010003

ชื่อสามัญของผลงานนวัตกรรมไทย :

ชื่อทางการค้าของผลงานนวัตกรรมไทย :

หน่วยงานที่พัฒนา :

บริษัทผู้รับการถ่ายทอด :

ผู้จัดจำหน่าย :

ผู้แทนจำหน่าย :

สารชีวภาพขจัดคราบน้ำมัน (Bio dispersant)

OIL SPILL CONTROL

ศูนย์พันธุวิศวกรรมและเทคโนโลยีชีวภาพแห่งชาติ (BIOTEC)

และ บริษัท คีนน์ จำกัด

บริษัท คีนน์ จำกัด

บริษัท คีนน์ จำกัด

1. บริษัท เอส บี แอล ซัพพลาย กรุ๊ป จำกัด
2. ห้างหุ้นส่วนจำกัด บิ๊กตราคอนเวิลด์
3. บริษัท ฟินนาเคิล 1999 จำกัด
4. บริษัท พีทีเอ็ม เมเนจเม้นท์ จำกัด
5. บริษัท 360 เพสท์ ซัพพลาย จำกัด
6. บริษัท วี.ที.อินเตอร์เนชั่นแนล จำกัด
7. บริษัท 168 เคมีคอล จำกัด
8. บริษัท กรีน ไปโอ ออร์แกนิก (ไทยแลนด์) จำกัด
9. บริษัท เวล เมต 1969 จำกัด
10. บริษัท อีเกิ้ล มารีน (ไทยแลนด์) จำกัด
11. บริษัท ไทยไปโอ อ็อกซิน จำกัด
12. บริษัท จักรภัทรการค้า จำกัด
13. บริษัท เค ซี ดี ซัพพลาย จำกัด
14. บริษัท ซี.เอ็ม.เอ็ม.ที.ศสากล จำกัด
15. ห้างหุ้นส่วนจำกัด เอ็กซ์พลอริท
16. ห้างหุ้นส่วนจำกัด จัสมิน เทคโนโลยี
17. ร้าน วีทีซัพพลาย
18. บริษัท สยามเวิร์ลด์เทค อินเตอร์เนชั่นแนลจำกัด
19. บริษัท ฟิล ออกานิค จำกัด
20. บริษัท แกรนต์ เอทีเอส จำกัด
21. บริษัท ท.ธนารัฐ อินเตอร์เนชั่นแนล จำกัด
22. บริษัท จิรัฐติโซติพัฒนา จำกัด
23. ห้างหุ้นส่วนจำกัด 3พี เมดิคอลซัพพลาย
24. บริษัท เค พี ดริลล์ ซัพพลายส์ จำกัด
25. บริษัท ไฮโดร คลีน จำกัด
26. บริษัท สิงขร เอ็นเตอร์ไพรส์ จำกัด
27. บริษัท ทีเอ็นเอ็น เทรดิง จำกัด
28. บริษัท เซฟสยาม บิซิเนสกรุ๊ป จำกัด
29. บริษัท ทรีกรุป เออีซี ฟาร์ม (ประเทศไทย) จำกัด
30. ห้างหุ้นส่วนจำกัด โคเคนท์ กรุ๊ป

หน่วยงาน บริษัท หรือผู้ขึ้นบัญชีนวัตกรรมไทย :

บริษัท คีนน์ จำกัด

ช่วงเวลาที่ขึ้นทะเบียน :

กรกฎาคม 2559 – กรกฎาคม 2564 (5 ปี)

คุณสมบัตินวัตกรรม :

Oil spill control เป็นสารชีวบำบัดภัณฑ์ KEEEN ซึ่งประกอบไปด้วยจุลินทรีย์ที่มีประสิทธิภาพสูง เอนไซม์ และสารประกอบทางชีวภาพ มีคุณสมบัติย่อยสลายโมเลกุลน้ำมัน คราบน้ำมัน สิ่งสกปรก และสารอินทรีย์ต่างๆ ไม่กัดกร่อน ไม่เป็นอันตรายใช้ทำความสะอาดคราบน้ำมัน บริเวณพื้นฝ้ายผลิต หรือบริเวณที่ปนเปื้อนคราบน้ำมันรวมทั้งบริเวณแหล่งน้ำ หรือดินที่ปนเปื้อนน้ำมัน และสามารถลดค่าใช้จ่ายการบำบัดของเสีย โดยย่อยสลายได้เองตามธรรมชาติ โดยอาศัยการทำงาน เชื้อจุลินทรีย์ที่มีศักยภาพในการย่อยสลายน้ำมันทั้ง 8 สายพันธุ์ ที่ผ่านการคัดเลือกสายพันธุ์จาก ศูนย์พันธุวิศวกรรมและเทคโนโลยีชีวภาพแห่งชาติ

หมายเหตุ : ประกาศบัญชีนวัตกรรมไทย ฉบับเพิ่มเติม กรกฎาคม 2559

- เพิ่มรายชื่อผู้แทนจำหน่าย 8 ราย ในบัญชีนวัตกรรมไทย ฉบับมีนาคม 2560
- เพิ่มรายชื่อผู้แทนจำหน่ายรายใหม่ จำนวน 30 ราย ในบัญชีนวัตกรรมไทย ฉบับเพิ่มเติม พฤศจิกายน 2560
- เพิ่มรายชื่อผู้แทนจำหน่ายรายใหม่ จำนวน 7 ราย ในบัญชีนวัตกรรมไทย ฉบับเพิ่มเติม มกราคม 2561
- ยกเลิกรายชื่อผู้แทนจำหน่ายออก 19 ราย และเพิ่มรายชื่อผู้แทนจำหน่ายรายใหม่ จำนวน 4 ราย ในบัญชีนวัตกรรมไทย ฉบับเพิ่มเติม มิถุนายน 2561

+++++



บริษัท คีนัน จำกัด 0 2747 2101-3 ต่อ 104

บัญชีนวัตกรรมไทย ฉบับรวมเล่ม (กันยายน 2560 – มิถุนายน 2561)

สำนักงบประมาณ

รหัส : 12010004

ชื่อสามัญของผลงานนวัตกรรมไทย :

สารทำความสะอาดชีวบำบัด อเนกประสงค์ (ไบโอออร์แกนิก)
(Bioremediation cleaning agent Surface cleaner (Bio organic))

ชื่อทางการค้าของผลงานนวัตกรรมไทย :

คีนเอฟ.โอ.จี. คลีนเนอร์

หน่วยงานที่พัฒนา :

ศูนย์พันธุวิศวกรรมและเทคโนโลยีชีวภาพแห่งชาติ (BIOTEC)
และ บริษัท คีนน์ จำกัด

บริษัทผู้รับการถ่ายทอด :

บริษัท คีนน์ จำกัด

ผู้จำหน่าย :

บริษัท คีนน์ จำกัด

ผู้แทนจำหน่าย :

1. บริษัท เอส บี แอล ซัพพลาย กรุ๊ป จำกัด
 2. ห้างหุ้นส่วนจำกัด ปีกดราคอนเวิร์ส
 3. บริษัท พินนาเคิล 1999 จำกัด
 4. บริษัท พีทีเอ็ม เมเนจเม้นท์ จำกัด
 5. บริษัท 360 เพสท์ ซัพพลาย จำกัด
 6. บริษัท วี.ที.อินเตอร์เนชั่นแนล จำกัด
 7. บริษัท 168 เคมีคอล จำกัด
 8. บริษัท กรีน ไบโอ ออร์แกนิก (ไทยแลนด์) จำกัด
 9. บริษัท เวล เมต 1969 จำกัด
 10. บริษัท อีเกิ้ล มาร์ริน (ไทยแลนด์) จำกัด
 11. บริษัท ไทยไบโอ อ็อกซิน จำกัด
 12. บริษัท จักรภัทรการค้า จำกัด
 13. บริษัท เค ซี ดี ซัพพลาย จำกัด
 14. บริษัท ซี.เอ็ม.เข้มทิศสากล จำกัด
 15. ห้างหุ้นส่วนจำกัด เอ็กซ์พลอริท
 16. ห้างหุ้นส่วนจำกัด จัสมิน เทคโนโลยี
 17. ร้าน วีทีซัพพลาย
 18. บริษัท สยามเวิร์ลด์เทค อินเตอร์เนชั่นแนล จำกัด
 19. บริษัท ฟิล ออกานิค จำกัด
 20. บริษัท แกรนด์ เอทีเอส จำกัด
 21. บริษัท ท.ธนารัฐ อินเตอร์เนชั่นแนล จำกัด
 22. บริษัท จิรัฐติโซติวัฒนา จำกัด
 23. ห้างหุ้นส่วนจำกัด 3พี เมดิคอลซัพพลาย
 24. บริษัท เค พี ดริลล์ ซัพพลายส์ จำกัด
 25. บริษัท ไฮโดร คลีน จำกัด
 26. บริษัท สิงขร เอ็นเตอร์ไพรส์ จำกัด
 27. บริษัท ทีเอ็นเอ็น เทรดิง จำกัด
 28. บริษัท เซฟสยาม บิซิเนสกรุ๊ป จำกัด
 29. บริษัท ทรีกรุป เออีซี ฟาร์มา (ประเทศไทย) จำกัด
 30. ห้างหุ้นส่วนจำกัด โคแกนท์ กรุ๊ป
- บริษัท คีนน์ จำกัด
กรกฎาคม 2559 – กรกฎาคม 2564 (5 ปี)

หน่วยงาน บริษัท หรือผู้ขึ้นบัญชีนวัตกรรมไทย :

ช่วงเวลาที่ยื่นทะเบียน :

คุณสมบัตินวัตกรรม :

คีนเอฟ.โอ.จี. คลีนเนอร์ เป็นสารชีวบำบัดภัณฑ์ KEEEN ซึ่งประกอบไปด้วยจุลินทรีย์ที่มีประสิทธิภาพสูง เอนไซม์ และสารประกอบทางชีวภาพ มีคุณสมบัติย่อยสลายโมเลกุลน้ำมัน คราบไขมัน สิ่งสกปรก และสารอินทรีย์ต่าง ๆ มีสถานะเป็นกลาง ไม่กัดกร่อน ไม่เป็นอันตรายใช้ทำความสะอาดอเนกประสงค์ เช่น ทำความสะอาดพื้นผิว บริเวณที่ทำงาน ในฝ่ายผลิตหรือในห้องครัว ในขณะที่เดียวกันสามารถขจัดสิ่งสกปรก คราบไขมัน ไขมันที่สะสมอยู่ในท่อระบายน้ำ หรือบ่อดักไขมัน ช่วยบำบัดค่าสกปรกของน้ำเสีย (ค่าBOD/COD/SS/FOG) ก่อนที่จะลงสู่แหล่งน้ำ และเพิ่มประสิทธิภาพในการบำบัดน้ำเสีย โดยอาศัยการทำงานเชื้อจุลินทรีย์ที่มีศักยภาพในการย่อยสลายน้ำมันทั้ง 8 สายพันธุ์ ที่ผ่านการคัดเลือกสายพันธุ์จาก ศูนย์พันธุวิศวกรรมและเทคโนโลยีชีวภาพแห่งชาติ

หมายเหตุ : ประกาศบัญชีนวัตกรรมไทย ฉบับเพิ่มเติม กรกฎาคม 2559

- เพิ่มรายชื่อผู้แทนจำหน่าย 8 ราย ในบัญชีนวัตกรรมไทย ฉบับมีนาคม 2560
- เพิ่มรายชื่อผู้แทนจำหน่ายรายใหม่ จำนวน 30 ราย ในบัญชีนวัตกรรมไทย ฉบับเพิ่มเติม พฤศจิกายน 2560
- เพิ่มรายชื่อผู้แทนจำหน่ายรายใหม่ จำนวน 7 ราย ในบัญชีนวัตกรรมไทย ฉบับเพิ่มเติม มกราคม 2561
- ยกเลิกรายชื่อผู้แทนจำหน่ายออก 19 ราย และเพิ่มรายชื่อผู้แทนจำหน่ายรายใหม่ จำนวน 4 ราย ในบัญชีนวัตกรรมไทย ฉบับเพิ่มเติม มิถุนายน 2561

+++++



รหัส : 12010005

ชื่อสามัญของผลงานนวัตกรรมไทย :

น้ำยาฆ่าเชื้อ ผสมสารสกัดจากธรรมชาติ
(NATURAL DISINFECTANT)

ชื่อทางการค้าของผลงานนวัตกรรมไทย :

1. คีนัน เจิม คิลเลอร์ บลัด, สเกล แอนด์ ออยล์ รีมูฟเวอร์
(ผลิตภัณฑ์ที่อยู่ในกำกับดูแลของ ออย.)
2. เจิม เฮดเตอร์-บลัด สเกล แอนด์ออยล์รีมูฟเวอร์
(ผลิตภัณฑ์ที่อยู่ในกำกับดูแลของกรมปศุสัตว์)
บริษัท คีนัน จำกัด

หน่วยงานที่พัฒนา :

บริษัทผู้รับการถ่ายทอด :

-
บริษัท คีนัน จำกัด

ผู้จำหน่าย :

ผู้แทนจำหน่าย :

1. บริษัท เอส บี แอล ซัพพลาย กรุป จำกัด
2. ห้างหุ้นส่วนจำกัด บิ๊กตราคอนเวลด์
3. บริษัท ฟินนาเคิล 1999 จำกัด
4. บริษัท พีทีเอ็ม เมเนจเม้นท์ จำกัด
5. บริษัท 360 เพสท์ ซัพพลาย จำกัด
6. บริษัท วี.ที.อินเตอร์เนชั่นแนล จำกัด
7. บริษัท 168 เคมีคอล จำกัด
8. บริษัท กรีน ไปโอ ออร์แกนิก (ไทยแลนด์) จำกัด
9. บริษัท เวล เมต 1969 จำกัด
10. บริษัท อีเกิ้ล มารีน (ไทยแลนด์) จำกัด
11. บริษัท ไทยไปโอ อ็อกซิน จำกัด
12. บริษัท จักรภัทรการค้า จำกัด
13. บริษัท เค ซี ดี ซัพพลาย จำกัด
14. บริษัท ซี.เอ็ม.เอ็ม.ทีศสากล จำกัด
15. ห้างหุ้นส่วนจำกัด เอ็กซ์พลอริท
16. ห้างหุ้นส่วนจำกัด จัสมิน เทคโนโลยี
17. ร้าน วีทีซัพพลาย
18. บริษัท สยามเวลด์เทค อินเตอร์เนชั่นแนลจำกัด
19. บริษัท ฟิล ออกานิค จำกัด
20. บริษัท แกรนต์ เอทีเอส จำกัด
21. บริษัท ท.ธนารัฐ อินเตอร์เนชั่นแนล จำกัด
22. บริษัท จิรัฐติโซติพัฒนา จำกัด
23. ห้างหุ้นส่วนจำกัด 3พี เมดิคอลซัพพลาย
24. บริษัท เค พี ดริลล์ ซัพพลายส์ จำกัด
25. บริษัท ไฮโดร คลีน จำกัด
26. บริษัท สิงขร เอ็นเตอร์ไพรส์ จำกัด
27. บริษัท ทีเอ็นเอ็น เทรดิง จำกัด
28. บริษัท เซฟสยาม บีชีเนสกรุป จำกัด
29. บริษัท ทรีกรุป เออีซี ฟาร์มา (ประเทศไทย) จำกัด
30. ห้างหุ้นส่วนจำกัด โคเคนท์ กรุป
บริษัท คีนัน จำกัด

หน่วยงาน บริษัท หรือผู้ขึ้นบัญชีนวัตกรรมไทย :

ช่วงเวลาที่ยื่นทะเบียน :

ตุลาคม 2560 – ตุลาคม 2566 (6 ปี)

คุณสมบัตินวัตกรรม :

1. คีนน์ เจิม คิลเลอร์ บลัด, สเกล แอนด์ ออยล์ รีมูฟเวอร์คือ ผลิตภัณฑ์ทำความสะอาดและฆ่าเชื้อโรคที่ใช้ในบ้านเรือนหรือทางสาธารณสุขสามารถฆ่าเชื้อแบคทีเรียก่อโรคทั้งแกรมบวกและแกรมลบ เชื้อรา ได้ถึง 99.99 % ได้ทุกพื้นผิว สามารถทำความสะอาดคราบเลือดปนเปื้อน หรือคราบไขมัน คราบที่เกิดจากเชื้อรา คราบตะกรันที่ปนเปื้อนบริเวณพื้นผิว และสามารถดับกลิ่นอับจากห้องครัว โดยไม่มีส่วนผสมของแอลกอฮอล์ (Alcohol – free formulation)

2. เจิม เฮดเตอร์-บลัด สเกล แอนด์ออยล์รีมูฟเวอร์คือ ผลิตภัณฑ์ฆ่าเชื้อโรคชนิดของเหลว ที่ใช้ในการทำความสะอาด สามารถฆ่าเชื้อแบคทีเรียก่อโรคทั้งแกรมบวกและแกรมลบ เชื้อรา และเชื้อไวรัสก่อโรคในสัตว์ ได้ถึง 99.99 %

โดยผลิตภัณฑ์นี้มีองค์ประกอบของ Hydrogen peroxide และ Bio – surfactants ซึ่งเป็นสารประกอบสังเคราะห์มาจากธรรมชาติ ได้แก่ กรดไขมันจากน้ำมันมะพร้าว นำมาใช้ผสมร่วมกับ surfactant ทางเคมี เพื่อลดการใช้เคมีในผลิตภัณฑ์ให้น้อยลง

ข้อแตกต่างระหว่างผลิตภัณฑ์ คีนน์ เจิม คิลเลอร์ บลัด, สเกล แอนด์ ออยล์ รีมูฟเวอร์หรือ เจิมเฮดเตอร์-บลัด สเกล แอนด์ออยล์รีมูฟเวอร์ กับผลิตภัณฑ์อื่นในท้องตลาด คือ เป็นผลิตภัณฑ์ฆ่าเชื้อที่มีส่วนผสมของสารสกัดจากธรรมชาติ ลดการใช้สารเคมี สามารถฆ่าเชื้อแบคทีเรียก่อโรค เชื้อรา และเชื้อไวรัสก่อโรคในสัตว์ได้หลายชนิด รวมถึงสามารถขจัดคราบไขมันบนพื้นผิวได้เป็นอย่างดี

หมายเหตุ : ประกาศบัญชีนวัตกรรมไทย ฉบับเพิ่มเติม ตุลาคม 2560

- เพิ่มรายชื่อผู้แทนจำหน่าย 38 ราย ในบัญชีนวัตกรรมไทย ฉบับเพิ่มเติม พฤศจิกายน 2560
- เพิ่มรายชื่อผู้แทนจำหน่ายรายใหม่ จำนวน 7 ราย ในบัญชีนวัตกรรมไทย ฉบับเพิ่มเติม มกราคม 2561
- ยกเลิกรายชื่อผู้แทนจำหน่ายออก 19 ราย และเพิ่มรายชื่อผู้แทนจำหน่ายรายใหม่ จำนวน 4 ราย ในบัญชีนวัตกรรมไทย ฉบับเพิ่มเติม มิถุนายน 2561

+++++



รหัส : 12020001

ชื่อสามัญของผลงานนวัตกรรมไทย :

เครื่องผลิตหัวเชื้อจุลินทรีย์ขนาดเล็กแบบเคลื่อนย้ายได้ สำหรับการบำบัดน้ำเสีย (Onsite Microbial Reactor)

ชื่อทางการค้าของผลงานนวัตกรรมไทย :

เครื่องผลิตหัวเชื้อจุลินทรีย์ขนาดเล็กแบบเคลื่อนย้ายได้ (KEEEN OMR – Onsite Microbial Reactor)

หน่วยงานที่พัฒนา :

บริษัท คีนน์ จำกัด ร่วมวิจัยกับศูนย์พันธุวิศวกรรมและเทคโนโลยีชีวภาพแห่งชาติ (BIOTEC)

บริษัทผู้รับการถ่ายทอด :

บริษัท คีนน์ จำกัด

ผู้จำหน่าย :

บริษัท คีนน์ จำกัด

ผู้แทนจำหน่าย :

1. บริษัท เอส บี แอล ซัพพลาย กรุ๊ป จำกัด
 2. ห้างหุ้นส่วนจำกัด บิ๊กดรากรอนเวลด์
 3. บริษัท ฟินนาเคิล 1999 จำกัด
 4. บริษัท พีทีเอ็ม เมเนจเม้นท์ จำกัด
 5. บริษัท 360 เพสท์ ซัพพลาย จำกัด
 6. บริษัท วี.ที.อินเตอร์เนชั่นแนล จำกัด
 7. บริษัท 168 เคมีคอล จำกัด
 8. บริษัท กรีน ไปโอ ออร์แกนิก (ไทยแลนด์) จำกัด
 9. บริษัท เวล เมต 1969 จำกัด
 10. บริษัท อีเกิ้ล มารีน (ไทยแลนด์) จำกัด
 11. บริษัท ไทยไปโอ อ็อกซิน จำกัด
 12. บริษัท จักรภัทรการค้า จำกัด
 13. บริษัท เค ซี ดี ซัพพลาย จำกัด
 14. บริษัท ซี.เอ็ม.เอ็ม.ที.ศสากล จำกัด
 15. ห้างหุ้นส่วนจำกัด เอ็กซ์พลอริท
 16. ห้างหุ้นส่วนจำกัด จัสมิน เทคโนโลยี
 17. ร้าน วีทีซัพพลาย
 18. บริษัท สยามเวิลด์เทค อินเตอร์เนชั่นแนล จำกัด
 19. บริษัท ฟิล ออกานิค จำกัด
 20. บริษัท แกรนด์ เอทีเอส จำกัด
 21. บริษัท ท.ธนารัฐ อินเตอร์เนชั่นแนล จำกัด
 22. บริษัท จิรัฐติโซติพัฒนา จำกัด
 23. ห้างหุ้นส่วนจำกัด 3พี เมดิคอลซัพพลาย
 24. บริษัท เค พี ดริลล์ ซัพพลายส์ จำกัด
 25. บริษัท ไฮโดร คลีน จำกัด
 26. บริษัท สิงขร เอ็นเตอร์ไพรส์ จำกัด
 27. บริษัท ทีเอ็นเอ็น เทรดิง จำกัด
 28. บริษัท เซฟสยาม บีชีเนสกรุ๊ป จำกัด
 29. บริษัท ทรีกรุ๊ป เออีซี ฟาร์ม (ประเทศไทย) จำกัด
 30. ห้างหุ้นส่วนจำกัด โคแก่นท์ กรุ๊ป
- บริษัท คีนน์ จำกัด
กันยายน 2560 – กันยายน 2568 (8 ปี)

หน่วยงาน บริษัท หรือผู้ขึ้นบัญชีนวัตกรรมไทย :

ช่วงเวลาที่ยื่นทะเบียน :

คุณสมบัตินวัตกรรม:

เครื่องผลิตหัวเชื้อจุลินทรีย์ในระบบบำบัดน้ำเสีย (KEEEN OMR – Onsite Microbial Reactor) คินน์ โอเอ็มอาร์ – ออนไซท์ ไมโครเบียล รีแอคเตอร์ นวัตกรรมที่โดดเด่นเป็นผลิตภัณฑ์ช่วยรักษาสิ่งแวดล้อม คือ การย่อส่วนเครื่องอุปกรณ์ผลิตหัวเชื้อจุลินทรีย์ในห้องปฏิบัติการที่มีความยุ่งยากซับซ้อน และจำเป็นต้องใช้นักวิทยาศาสตร์ควบคุมดูแล นำมาย่อส่วนลงในเครื่องขนาดกะทัดรัดควบคุมด้วยระบบไมโครโปรเซสเซอร์อัตโนมัติ ใช้เพียงปลายนิ้วสัมผัสเท่านั้น ทำให้สะดวก ใช้ง่าย และที่สำคัญสามารถผลิตหัวเชื้อจุลินทรีย์ได้ในปริมาณมากถึง 1,000 ล้านเซลล์ต่อมิลลิลิตร รวมทั้งมีความสดใหม่ตลอดเวลา ทำให้ปฏิกิริยาการย่อยสลายสารอินทรีย์เป็นไปได้อย่างรวดเร็ว

คินน์ โอเอ็มอาร์ จะถูกติดตั้งพร้อมกับอาหารเลี้ยงเชื้อสูตรความเข้มข้นสูง สูตรเฉพาะและเหมาะสมกับหัวเชื้อจุลินทรีย์ที่เป็นเฉพาะของบริษัท คินน์ จำกัด และหัวเชื้อจุลินทรีย์ตั้งต้นที่มีศักยภาพสูงที่ผ่านการคัดเลือกจากนักวิจัยไบโอเทค แล้วว่ามีความสามารถในการย่อยสลายสารอินทรีย์ในน้ำเสียทั่วไป สามารถย่อยสลายน้ำเสียที่มีน้ำมันหรือไขมันปนเปื้อนได้อีกด้วย ช่วยประหยัดค่าขนส่งผลิตภัณฑ์เชื้อจุลินทรีย์บำบัดน้ำเสีย และค่าบรรจุภัณฑ์ของผลิตภัณฑ์เชื้อจุลินทรีย์บำบัดน้ำเสีย ซึ่งเป็นการลดคาร์บอนฟุตพริ้นท์จากการขนส่ง เป็นมิตรต่อสิ่งแวดล้อม ระบบบำบัดน้ำเสียของอุตสาหกรรมที่สามารถใช้เครื่องคินน์ โอเอ็มอาร์ นี้ได้ ได้แก่ อาคารสำนักงาน คอนโดมิเนียม อพาร์ทเมนท์ หมู่บ้าน ห้างสรรพสินค้า คอมมูนิตีมอลล์ โรงแรม โรงพยาบาล ตลาดสดขนาดใหญ่ โรงงานผลิตอาหาร โรงงานอุตสาหกรรมทั่วไป และนิคมอุตสาหกรรม

หมายเหตุ : ประกาศบัญชีนวัตกรรมไทย ฉบับเพิ่มเติม กันยายน 2560

- เพิ่มรายชื่อผู้แทนจำหน่าย 19 ราย ในบัญชีนวัตกรรมไทย ฉบับเพิ่มเติม พฤศจิกายน 2560
- เพิ่มรายชื่อผู้แทนจำหน่ายรายใหม่ จำนวน 26 ราย ในบัญชีนวัตกรรมไทย ฉบับเพิ่มเติม มกราคม 2561
- ยกเลิกรายชื่อผู้แทนจำหน่ายออก 19 ราย และเพิ่มรายชื่อผู้แทนจำหน่ายรายใหม่ จำนวน 4 ราย ในบัญชีนวัตกรรมไทย ฉบับเพิ่มเติม มิถุนายน 2561

+++++



รหัส : 12020002

ชื่อสามัญของผลงานนวัตกรรมไทย :	เครื่องผลิตก๊าซโอโซน (Ozone generator)
ชื่อทางการค้าของผลงานนวัตกรรมไทย :	เครื่องผลิตก๊าซโอโซน "โอเทค" (Ozone generator "OTECH")
หน่วยงานที่พัฒนา :	บริษัท พี.เอส.ซี. เทคดิงแอนด์ดีเวลลอปเม้นท์ จำกัด
บริษัทผู้รับการถ่ายทอด :	บริษัท พี.เอส.ซี. เทคดิงแอนด์ดีเวลลอปเม้นท์ จำกัด
ผู้จำหน่าย :	บริษัท พี.เอส.ซี. เทคดิงแอนด์ดีเวลลอปเม้นท์ จำกัด
ผู้แทนจำหน่าย :	บริษัท อินโนว์ กรีน โซลูชั่น จำกัด
หน่วยงาน บริษัท หรือผู้ขึ้นบัญชีนวัตกรรมไทย :	บริษัท พี.เอส.ซี. เทคดิงแอนด์ดีเวลลอปเม้นท์ จำกัด
ช่วงเวลาที่ยื่นทะเบียน :	ตุลาคม 2560 – ตุลาคม 2563 (3 ปี)
คุณสมบัตินวัตกรรม :	

โอโซน (Ozone หรือ O_3) เป็นก๊าซชนิดหนึ่งที่ถูกผลิตขึ้นจากออกซิเจน ที่มีอยู่ในอากาศทั่วไป โดยใช้พลังงานไฟฟ้า หรือแสงอุลตราไวโอเล็ต ทำให้โมเลกุลของออกซิเจนแตกตัวเป็นอะตอมเดี่ยว เปลี่ยนโครงสร้างทางเคมีของออกซิเจนจาก 2 อะตอม (O_2) ให้เป็น 3 อะตอม (O_3) โอโซนสามารถเกิดขึ้นในธรรมชาติจากการที่ฟ้าผ่า จะเกิดสนามพลังงานฟ้าผ่า (Corona Discharge) ทำให้ออกซิเจนแตกตัวและรวมกันเป็นโอโซนได้เหมือนกัน และการผลิตโอโซนที่ใช้หลักการของพลังงานไฟฟ้าสามารถผลิตและควบคุมปริมาณของก๊าซโอโซนได้ง่าย หลักการทั่วไป คือ อะตอมของออกซิเจน จะได้รับการถ่ายพลังงานจนทำให้เกิดเป็นโมเลกุลที่เร่งสภาพหรือมีพลังงานสูง และในที่สุดก็เกิดการรวมเป็นโมเลกุลของโอโซนโดยอาศัยทฤษฎีของการทำ Corona Discharge หรือการเร่งประจุไฟฟ้า ทำให้ออกซิเจนเกิดการแตกตัว สามารถผลิตเป็นโอโซนได้ในระดับที่ควบคุมได้

คุณสมบัติที่สำคัญของโอโซน คือ เป็นตัวออกซิไดส์ที่ตีมาก และในขณะเดียวกันก็เป็นสารที่ไม่อยู่ตัว จะสลายเป็นแก๊สออกซิเจนได้ง่าย ที่สามารถฆ่าเชื้อโรคได้เร็วกว่าคลอรีน 3,000 เท่า โดยไม่ทิ้งสิ่งตกค้าง ทำให้สามารถประยุกต์ใช้ในงานในทางอุตสาหกรรม เช่น การใช้ก๊าซโอโซนในการบำบัดสีและกลิ่นในกระบวนการบำบัดน้ำเสีย การใช้โอโซนในการบำบัดน้ำในระบบหอผึ่งเย็นเพื่อการลดการใช้สารเคมีในการป้องกันตะกรันและลดพลังงานในการทำมาเย้น รวมถึงการใช้โอโซนฆ่าแบคทีเรียและเชื้อโรคในระบบการผลิตน้ำประปา การลดการใช้พลังงานในระบบซักผ้าขนาดใหญ่ เป็นต้น

คุณลักษณะเฉพาะ

1. รูปแบบการผลิตก๊าซโอโซน ใช้หลักการ Corona Discharge แบบแรงดันไฟฟ้าสูง ความถี่สูง (5 KHz – 8 KHz)
2. การควบคุมการทำงาน โดย Programmable Logic Control (PLC)
3. ก๊าซตั้งต้นที่ใช้ในการผลิตก๊าซโอโซน เป็นอากาศที่มีความชื้นไม่เกิน 15% และมีปริมาณก๊าซออกซิเจน (O_2) ในอากาศไม่น้อยกว่า 20% หรือก๊าซออกซิเจน
4. สามารถผลิตก๊าซโอโซน (O_3) ในปริมาณที่เข้มข้น โดยมีขนาดของระบบที่เล็ก
5. ใช้พลังงานไฟฟ้าในการผลิตน้อย
6. ระบบตรวจจับและป้องกันเครื่อง
 - แท่งผลิตก๊าซโอโซน (O_3) ชำรุด
 - อุณหภูมิภายในหลอดผลิตก๊าซโอโซน
 - ปริมาณการไหลของอากาศผิดปกติ
 - ความดันน้ำของระบบผสมผิดปกติ
 - อุปกรณ์ตรวจวัดความชื้นและไล่ความชื้น
 - กระแสไฟฟ้าวัดไหล, ระบบไฟฟ้าป้องกัน

7. ระบบไฟฟ้า 1 เฟส 220V AC 50Hz หรือ 3 เฟส 380V AC 50 Hz
8. ตัวตู้เครื่องฯ ทำด้วยเหล็กหนาไม่น้อยกว่า 1.5 mm. ใช้สีฝุ่นโพลีเอสเตอร์
9. การระบายความร้อนใช้น้ำและอากาศ

หมายเหตุ : ประกาศบัญชีนวัตกรรมไทย ฉบับเพิ่มเติม ตุลาคม 2560

- เพิ่มผู้แทนจำหน่าย 1 ราย ในบัญชีนวัตกรรมไทย ฉบับเพิ่มเติม พฤษภาคม 2561

+++++



ด้านยุทธโปกรณ์ความมั่นคง

: ครุภัณฑ์ยุทธโปกรณ์ความมั่นคง

รหัส : 13020004

ชื่อสามัญของผลงานนวัตกรรมไทย :	ชุดแหวนกันซึมที่ใช้ในปืนใหญ่หนักกระสุนวิถีราบ แบบ 34 GH N-45 A1 ขนาด 155 มิลลิเมตร (Rubber Seals for 155 mm. GH N-45 A1 Towed Howitzer)
ชื่อทางการค้าของผลงานนวัตกรรมไทย :	ชุดแหวนกันซึมที่ใช้ในปืนใหญ่หนักกระสุนวิถีราบ แบบ 34 GH N-45 A1 ขนาด 155 มิลลิเมตร
หน่วยงานที่พัฒนา :	ร่วมวิจัยกับสำนักงานวิจัยและพัฒนาการทางทหาร กองทัพบก และศูนย์เชี่ยวชาญเฉพาะทางแม่พิมพ์ยาง คณะวิศวกรรมศาสตร์ มหาวิทยาลัยเกษตรศาสตร์ กรุงเทพมหานคร
บริษัทผู้รับการถ่ายทอด :	บริษัท พีอาร์ที สยามเอ็นจิเนียร์ จำกัด (ผู้ผลิต)
ผู้จำหน่าย :	บริษัท อาร์มีซ์พลาย จำกัด
ผู้แทนจำหน่าย :	-
หน่วยงาน บริษัท หรือผู้ขึ้นบัญชีนวัตกรรมไทย :	บริษัท อาร์มีซ์พลาย จำกัด
ช่วงเวลาที่ยื่นทะเบียน :	ตุลาคม 2560 – ตุลาคม 2567 (7 ปี)
คุณสมบัตินวัตกรรม :	

ชุดแหวนกันซึมฯ ปืนใหญ่หนักกระสุนวิถีราบ แบบ 34 GH N-45 A1 ขนาด 155 มิลลิเมตร ซึ่งใช้งานอยู่ใน 6 ระบบ ได้แก่ ระบบเคลื่อนที่และค้ำยันปืน ระบบเครื่องช่วยให้อากาศสูง ระบบเครื่องป้อนกระสุน ระบบเครื่องรับแรงสะท้อนกลับ ระบบลากล้อ และระบบเบรก เป็นชิ้นส่วนยุทธภัณฑ์ที่ใช้ในอาวุธยุทธโปกรณ์เพื่อความมั่นคงของประเทศ ผลงานนวัตกรรมดังกล่าวนี้ ช่วยแก้ปัญหาการขาดแคลนชิ้นส่วนของยุทธโปกรณ์ที่ใช้งานในกองทัพบก ซึ่งต้องพึ่งพาการนำเข้าจากต่างประเทศ ทำให้เกิดปัญหาในด้านของระยะเวลาในการส่งมอบชิ้นส่วน ความครบถ้วนของรายการชิ้นส่วน รวมถึง ชิ้นส่วนคงคลังเพื่อใช้ในยามจำเป็น

คุณลักษณะเฉพาะ

1. ใช้สำหรับปืนใหญ่หนักกระสุนวิถีราบ แบบ 34 GH N-45 A1 ขนาด 155 มิลลิเมตร
2. ใช้องค์ความรู้วิศวกรรมย้อนกลับทางด้านรูปทรงและวัสดุในการวิจัยและผลิต
3. ผ่านการทดสอบคุณสมบัติวัสดุโดย ศูนย์วิจัยเทคโนโลยียาง คณะวิทยาศาสตร์ มหาวิทยาลัยมหิดล
4. ออกแบบชิ้นงานและแม่พิมพ์ด้วยเทคโนโลยีคอมพิวเตอร์ช่วยในการออกแบบและผลิต

+++++

ด้านอื่นๆ

รหัส:14000001

ชื่อสามัญของผลงานนวัตกรรมไทย:

ชื่อทางการค้าของผลงานนวัตกรรมไทย:

หน่วยงานที่พัฒนา:

บริษัทผู้รับการถ่ายทอด:

ผู้จำหน่าย :

ผู้แทนจำหน่าย :

หน่วยงาน บริษัท หรือผู้ขึ้นบัญชีนวัตกรรมไทย:

ช่วงเวลาที่ยื่นทะเบียน:

คุณสมบัตินวัตกรรม:

เป็นผลิตภัณฑ์ป้องกันและกำจัดลูกน้ำยุงลาย ชนิดเกล็ดซีโอไลท์ โดยนำผลิตภัณฑ์ใส่ลงในภาชนะที่มีขังแหล่งน้ำที่เป็นแหล่งเพาะพันธุ์วางไข่ของยุงลาย ซึ่งจะไม่ก่อกลิ้นเหม็นและไม่มีคราบน้ำมันบนผิวน้ำ ไม่ทำให้น้ำขุ่น มีประสิทธิภาพในการใช้งานยาวนาน สะดวกต่อการใช้งานมากยิ่งขึ้น

หมายเหตุ : ประกาศบัญชีนวัตกรรมไทย ฉบับเพิ่มเติม มีนาคม 2559

- เพิ่มรายชื่อผู้แทนจำหน่าย 9 ราย ในบัญชีนวัตกรรมไทย ฉบับเพิ่มเติม มกราคม 2561

+++++

รหัส : 14000004

ชื่อสามัญของผลงานนวัตกรรมไทย :	ระบบลอยตะกอนฟองละเอียด (Micro Bubble Dissolved Air Flotation (MBDAF))
ชื่อทางการค้าของผลงานนวัตกรรมไทย :	ระบบลอยตะกอนด้วยเทคโนโลยีฟองละเอียด : อีโคโนวัตต์ (ECONOWATT : Micro Bubble Dissolved Air Flotation for Water Treatment System (MBDAF))
หน่วยงานที่พัฒนา :	บริษัท ไทยเอ็นเนอร์ยี่คอนเซอร์เวชั่น จำกัด
บริษัทผู้รับบริการถ่ายทอด :	บริษัท ไทยเอ็นเนอร์ยี่คอนเซอร์เวชั่น จำกัด
ผู้จำหน่าย :	บริษัท ไทยเอ็นเนอร์ยี่คอนเซอร์เวชั่น จำกัด
ผู้แทนจำหน่าย :	-
หน่วยงาน บริษัท หรือผู้ขึ้นบัญชีนวัตกรรมไทย :	บริษัท ไทยเอ็นเนอร์ยี่คอนเซอร์เวชั่น จำกัด
ช่วงเวลาที่ยื่นทะเบียน :	กันยายน 2560 – กันยายน 2565 (5 ปี)
คุณสมบัตินวัตกรรม :	

นวัตกรรมระบบลอยตะกอนฟองละเอียด ใช้วิธีผสมอากาศลงในน้ำด้วยปั๊มที่มีการเพิ่มใบพัดหลายก้านเป็นปั๊มผสมอากาศที่ความดัน 3.5 บาร์ ทำให้อัตราการผสมอากาศในน้ำเพิ่มขึ้นสูงสุด และมีฟองละเอียดขนาดเล็กกระจายตัวเป็นเนื้อเดียวกับน้ำ (Homogeneous) ผ่านโปรแกรมควบคุมและเซ็นเซอร์ควบคุมระดับความดันในระบบ อัตราการไหลของน้ำและอากาศที่เหมาะสม ทำให้การผสมอากาศลงในน้ำมีประสิทธิภาพสูงตลอดเวลา (Automatic Adjust Pressure) ระบบจะสร้างฟองละเอียดได้ต่อเนื่องให้สามารถแยกไขมันและอิมัลชันออกจากน้ำได้ดี และแยกตะกอนแขวนลอยได้ถึง 70% ลดค่า BOD และ COD ที่ติดอยู่กับตะกอนแขวนลอยลงได้ นวัตกรรมระบบลอยตะกอนฟองละเอียดยังสามารถเฝ้าระวังความผิดปกติ (monitoring) ของระบบได้ตลอดเวลา ปราศจากพนักงานประจำเครื่อง โดยสามารถเฝ้าระวังความผิดปกติของเครื่องไอโชนผ่านระบบ GPRS/3G/4G หรือ WiFi ตลอด 24 ชั่วโมง ผู้ใช้สามารถตรวจสอบการทำงานของระบบลอยตะกอนฟองละเอียดได้บน www.econowatt.co.th ตลอดเวลา และสามารถดูข้อมูลย้อนหลังตั้งแต่เริ่มเปิดใช้งานจนถึงเวลาปัจจุบัน

คุณลักษณะเฉพาะ

1. เครื่องลอยตะกอนฟองละเอียด ประกอบด้วยถังแยกตะกอนลอย ตัวถังทำด้วยสแตนเลส 304 รูปทรงสี่เหลี่ยม ด้านบนของถังมีใบพัดตะกอนและมีท่อรวบรวมตะกอน ส่งไปยังถังรับตะกอน ถังแยกตะกอนและถังรับตะกอนต้องมีขนาดเหมาะสมกับปริมาณน้ำและปริมาณตะกอนที่ต้องการบำบัด กำหนดให้ระยะเวลาบำบัดไม่เกิน 22 ชั่วโมง/วัน
2. เครื่องลอยตะกอนฟองละเอียดต้องมีการควบคุมการเปิด - ปิด แบบอัตโนมัติด้วย PLC ทั้งนี้การตั้งค่าช่วงเวลาเพื่อเปิดใช้งานนั้นให้เป็นไปตามที่ผู้ติดตั้งเห็นสมควร โดยจะต้องไม่มีผลกระทบต่อประสิทธิภาพการทำงานโดยรวมของระบบบำบัดฯ
3. ระบบผลิตอากาศละลายต้องเป็น Dynamic Mixing Pump ที่มีประสิทธิภาพแยกตะกอนแขวนลอยได้ถึง 70% ซึ่งถูกออกแบบสำหรับเติมอากาศโดยเฉพาะ ห้ามใช้ระบบผสมแบบเติมอากาศด้วย เวนจูรี (Venturi Injection) ร่วมกับใบกวนในท่อ (Static Mixer) และถังผสมก๊าซแรงดันสูง (Pressure Tank) และไม่อนุญาตให้ใช้เครื่องอัดอากาศเพิ่มเติม
4. กำหนดให้มีการติดตั้ง pressure gauge โดยติดตั้งที่ด้านจ่ายของ Dynamic Mixing Pump เพื่อใช้ในการควบคุมแรงดันของน้ำในระบบให้เป็นไปตามข้อกำหนด
5. กำหนดให้มีระบบเฝ้าระวังความผิดปกติของอุปกรณ์แสดงให้เห็นได้ทางอินเทอร์เน็ตบน website ผู้ผลิต หรือ ผู้ขาย ผ่านการสื่อสาร 3G โดยอย่างน้อยต้องมีการแสดงค่าหรือสถานะดังต่อไปนี้
 - 5.1 สถานะการทำงานของระบบ ON/OFF
 - 5.2 สถานะการทำงานปั๊มสูบน้ำก่อนบำบัด ON/OFF
 - 5.3 สถานะการทำงานปั๊มสร้างอากาศละลาย ON/OFF

5.4 อัตราการบำบัด (l/min)

5.5 ชั่วโมงการทำงานของเครื่อง (Hr.)

5.6 เดือนปริมาณสารสร้างตะกอน (Coagulant) อยู่ในระดับต่ำ

+++++



รหัส : 14000005

ชื่อสามัญของผลงานนวัตกรรมไทย :	ลูกบอลดับเพลิง (FIRE EXTINGUISHING BALL)
ชื่อทางการค้าของผลงานนวัตกรรมไทย :	ELIDE FIRE® EXTINGUISHING BALL
หน่วยงานที่พัฒนา :	บริษัท อีไลด์ ไฟร์ บอล โพร จำกัด
บริษัทผู้รับการค้าทอด :	บริษัท อีไลด์ ไฟร์ บอล โพร จำกัด
ผู้จำหน่าย :	บริษัท อีไลด์ ไฟร์ บอล โพร จำกัด
ผู้แทนจำหน่าย :	-
หน่วยงาน บริษัท หรือผู้ขึ้นบัญชีนวัตกรรมไทย :	บริษัท อีไลด์ ไฟร์ บอล โพร จำกัด
ช่วงเวลาที่ยื่นทะเบียน :	กันยายน 2560 – กันยายน 2563 (3 ปี)
คุณสมบัตินวัตกรรม:	

ลูกบอลดับเพลิง ELIDE FIRE® มีน้ำหนัก 1.3 กิโลกรัม \pm 5% รูปร่างทรงกลมเหมาะมือ สำหรับโยน ทอย ปากกิ้ง เข้ากองเพลิง การทำงานของลูกบอลดับเพลิง 1 ลูก มีอายุการใช้งาน 5 ปี สามารถดับเพลิงได้ทั้ง

ประเภท A คือ ไฟที่เกิดจากเชื้อเพลิงที่เป็นของแข็ง เช่น ไม้ กระดาษ หรือพลาสติกต่างๆ โดยการใช้งาน ฝี๊าระวังได้และระงับเพลิง คือ โยน ทอย ขว้าง ปา เข้ากองเพลิง สามารถโยนเข้าพร้อมๆ กัน หลายๆ ลูกก็ได้ เพื่อให้เพลิงสงบลง

ประเภท B คือ ใช้ติดตั้งไว้ฝี๊าระวังเพลิงในจุดเสี่ยงภัย เช่น ห้องจัดเก็บสารเคมีที่ไวไฟ จุดเชื่อมต่อแก๊ส LPG หรือ NGV เมื่อเปลวไฟเผาไหม้ลูกบอลดับเพลิง ภายใน 3-10 วินาที ลูกบอลดับเพลิง ELIDE FIRE® จะทำงาน แดกกระจายผลิตภัณฑ์สารเคมีเป็นผงแป้ง ออกมาดับไฟได้โดยอัตโนมัติ และมีเสียงดังตกระแทกอยู่ระหว่าง 110-139 db(A) การติดตั้งให้ติดตั้งอยู่ในระยะเหนือจุดเสี่ยง 1 เมตร หรือ 3.28 ฟุต

ประเภท C คือ ไฟที่ใช้น้ำดับไม่ได้ เช่น บริเวณเหนือปลั๊กไฟฟ้า ใช้ติดตั้งไว้ฝี๊าระวังเพลิงในจุดเสี่ยงภัย โดยเมื่อเปลวไฟเผาไหม้ ลูกบอลดับเพลิง ELIDE FIRE® จะทำงานภายใน 3-10 วินาที และจะระเบิดผงเคมีแห้งออกมาดับไฟได้โดยอัตโนมัติ ความดังของเสียงลูกบอลดับเพลิง ELIDE FIRE® ซึ่งอยู่ระหว่าง 110-139 db(A) อยู่ในระดับมาตรฐานสากล ในระดับเสียงตกระแทก (IMPULSIVE NOISE)

ลักษณะเด่นของลูกบอลดับเพลิง ELIDE FIRE®

- ใช้ดับเพลิง ใช้ฝี๊าระวัง เมื่อลูกบอลดับเพลิง ELIDE FIRE® ทำงานจะมีเสียงดัง จะทำให้ผู้ที่ไม้รู้ว่าไฟไหม้สามารถรู้ได้ทันทีที่เกิดเหตุเพลิงไหม้ขึ้น
- ลูกบอลดับเพลิง ELIDE FIRE® ที่ติดตั้งนั้นจะคอยทำหน้าที่ฝี๊าระวังเพลิงในจุดเสี่ยงภัยต่างๆ เมื่อเกิดเพลิงไหม้ ลูกบอลดับเพลิง ELIDE FIRE® จะทำงาน และหน้าที่ดับเพลิงก่อนที่เพลิงจะลุกลามไปยังเพดานบ้าน อาคาร
- ลูกบอลดับเพลิง ELIDE FIRE® สามารถใช้ได้ทั้งเด็กและผู้ใหญ่ คนชรา การทำงานจะทำงานเมื่อโดนเปลวไฟเท่านั้น
- ส่วนผสมต่างๆ ของสารเคมีที่บรรจุในลูกบอลดับเพลิง ELIDE FIRE® ไม่เป็นอันตรายต่อคน และสิ่งแวดล้อม และไม่มีชื่ออยู่ในรายการของสารเคมีอันตราย และทำลายสิ่งแวดล้อมขององค์กรสากล

เมื่อเกิดเหตุเพลิงไหม้ ไฟจะเผาไหม้สิ่งของนั้น เมื่อลูกบอลดับเพลิง ELIDE FIRE® ทำงาน จะไม่ทำให้สิ่งของข้างนอกกองเพลิงเสียหาย เพราะการทำงานของลูกบอลดับเพลิง ELIDE FIRE® ไม่รุนแรงรวมทั้งวัสดุห่อหุ้มเป็นชั้นโม่ไร้สาร CFC และไม่ลามไฟ ไม่มีวัสดุที่แข็ง มีแต่วัสดุที่นิ่ม ดังนั้น จึงไม่ทำให้สิ่งของที่อยู่นอกกองเพลิงเสียหาย

+++++



บริษัท อีไลด์ ไฟร์ บอล โพร จำกัด



0 3841 4184 - 5

รหัส : 14000006

ชื่อสามัญของผลงานนวัตกรรมไทย :

เตาเผาขยะลดมลพิษ ประหยัดพลังงาน

(Incinerator reduces pollution and energy saving)

ชื่อทางการค้าของผลงานนวัตกรรมไทย :

CEP : เตาเผาขยะลดมลพิษ ประหยัดพลังงาน

Mobile Burn : เตาเผาขยะเคลื่อนที่ลดมลพิษ ประหยัดพลังงาน

CEP : Incinerator reduces pollution and energy saving

Mobile Burn : Mobile Incinerator reduces pollution and energy saving

หน่วยงานที่พัฒนา :

บริษัท เชียงใหม่ เอ็นไวรอนเม้นท์ โพรเทค จำกัด โดยได้รับการสนับสนุนทุน จาก สำนักงานนวัตกรรมแห่งชาติ (สนช.)

กระทรวงวิทยาศาสตร์และเทคโนโลยี

บริษัทผู้รับการถ่ายทอด :

บริษัท เชียงใหม่ เอ็นไวรอนเม้นท์ โพรเทค จำกัด

ผู้จำหน่าย :

-

ผู้แทนจำหน่าย :

1. องค์การสงเคราะห์ทหารผ่านศึก (อผศ.)

2. บริษัท ลีอกชเลย์ จำกัด (มหาชน)

3. บริษัท เดอะซัน ซีเอ็ม กรุ๊ป จำกัด

4. บริษัท ช ทวี จำกัด (มหาชน)

5. บริษัท พล พรีเมียมพลัส จำกัด

6. บริษัท นอร์ทเทิร์น อินโนเวชั่น จำกัด

7. บริษัท พี แอนด์ โอ อินเตอร์เนชั่นแนล จำกัด

หน่วยงาน บริษัท หรือผู้ขึ้นบัญชีนวัตกรรมไทย :

บริษัท เชียงใหม่ เอ็นไวรอนเม้นท์โพรเทค จำกัด

ช่วงเวลาที่ยื่นทะเบียน :

ตุลาคม 2560 – ตุลาคม 2563 (3 ปี)

คุณสมบัตินวัตกรรม:

1. เป็นเตาเผาขยะ ชนิดเผาขยะต่อเนื่อง สามารถเผาขยะได้ทั้งขยะเปียกและขยะแห้ง สร้างอุณหภูมิในการเผาได้ตั้งแต่ 500 – 1,200 องศาเซลเซียส
2. มีที่ดักฝุ่นละเอียดในห้องเผาควัน มีถังดักฝุ่นละเอียดเป็นเหล็กทาด้วยวัสดุกันสนิม มีที่ดักหรือรอกก๊าซก่อนปล่อยออกสู่ชั้นบรรยากาศ มีถังรอกก๊าซเป็นเหล็กทาด้วยวัสดุกันสนิม
3. ปล่อยระบายอากาศทำด้วยเหล็กหรือวัสดุที่มีความแข็งแรงเทียบเท่า ทาสีกันสนิมและทาทับด้วยสีกันความร้อนมีความสูงจากพื้นไม่น้อยกว่า 12.00 เมตร
4. ใช้พัดลมหรือเครื่องอัดอากาศเพื่อช่วยในการเผาไหม้ และระบบบำบัด
5. เป็นเตาเผาที่มีระบบ Wet Scrubber และ Cyclone ช่วยในการบำบัดอากาศเสียก่อนปล่อยสู่ภายนอก
6. ผนังภายในห้องเผาทั้งหมดทำด้วยอิฐดิบทนไฟหรืออิฐเผาแห้ง หนาไม่น้อยกว่า 30 เซนติเมตร มีคุณสมบัติทนความร้อน ไม่น้อยกว่า 1,200 องศาเซลเซียสหรือสูงกว่า
7. เตาเผาขยะ มีระบบการทำงานหลัก 3 ระบบ คือ ระบบเตาเผาขยะ ระบบดักเก็บมลพิษและระบบดักเก็บฝุ่น ทุกระบบต้องเชื่อมต่อการทำงานเข้าด้วยกัน

คุณลักษณะเฉพาะ

1. ประหยัดพลังงานและเป็นการประหยัดงบประมาณในการบริหารจัดการ สามารถจุดติดด้วยเชื้อเพลิง โดยใช้แก๊ส (LPG) ในปริมาณต่ำเพื่อจุดนำร่องการเผาไหม้ในห้องเผา ช่วยลดมลพิษและรักษาสิ่งแวดล้อม
2. มีผลการตรวจสอบอากาศเสียจากปล่องเตาว่ามีค่าอยู่ในมาตรฐานควบคุมการปล่อยทิ้งอากาศเสียจากเตาเผามูลฝอย ตามประกาศกระทรวงทรัพยากรธรรมชาติและสิ่งแวดล้อม

3. เป็นเตาเผาขยะสำเร็จรูปติดตั้งบนรถกึ่งพ่วงและสามารถเคลื่อนย้ายได้ (เฉพาะรุ่นเตาเผาขยะแบบเคลื่อนที่)

หมายเหตุ : ประกาศบัญชีนวัตกรรมไทย ฉบับเพิ่มเติม ตุลาคม 2560

- เพิ่มผู้แทนจำหน่าย อีก 2 ราย ในบัญชีนวัตกรรมไทย ฉบับเพิ่มเติม กุมภาพันธ์ 2561
- เพิ่มผู้แทนจำหน่าย อีก 1 ราย ในบัญชีนวัตกรรมไทย ฉบับเพิ่มเติม เมษายน 2561

+++++



รหัส : 14000007

ชื่อสามัญของผลงานนวัตกรรมไทย :	กาแฟปรุงสำเร็จชนิดผง ผสมพริกสกัด (Instant Coffee Powder with Capsicum Extract)
ชื่อทางการค้าของผลงานนวัตกรรมไทย :	พริกคะ สไปซี่คอฟฟี่กาแฟปรุงสำเร็จชนิดผง ผสมพริกสกัด (Priikka Spicy Coffee Instant Coffee Powder with Capsicum Extract)
หน่วยงานที่พัฒนา :	บริษัท สตาร์ เอิร์บบฟาร์ม จำกัด
บริษัทผู้รับการค้าทอด :	บริษัท สตาร์ เอิร์บบฟาร์ม จำกัด
ผู้จำหน่าย :	-
ผู้แทนจำหน่าย:	ห้างหุ้นส่วนจำกัด วีเอเอสเอิร์บบ
หน่วยงาน บริษัท หรือผู้ขึ้นบัญชีนวัตกรรมไทย :	บริษัท สตาร์ เอิร์บบฟาร์ม จำกัด
ช่วงเวลาที่ยื่นทะเบียน :	ตุลาคม 2560 – ตุลาคม 2568 (8 ปี)
คุณสมบัตินวัตกรรม :	

กาแฟพริกคะ สไปซี่ คอฟฟี่ เป็นกาแฟปรุงสำเร็จชนิดผง 3 in 1 ผสมพริกสกัด ที่ยื่นจดอนุสิทธิบัตร ชื่อ “กาแฟที่มีส่วนผสมของพริก” ซึ่งเป็นการประดิษฐ์ในลักษณะ World’s First Spicy Coffee ที่ให้รสชาติแตกต่าง กลมกล่อมแต่จัดจ้านด้วยสารสกัดพริกชี้หนูพันธุ์ไทย Hot Flavor,Warm Feeling สัมผัสได้ (Customer Experience) ถึง Product Value จากแก้วแรกที่ดื่ม รู้สึกอุ่นร้อน (คล้าย Burn) ที่บริเวณท้อง และ Spicy After Taste ที่ไม่เคยมีมาก่อน จึงเป็นการเปิด Segmentation ใหม่ของรสชาติกาแฟ นั่นคือ Spicy Coffee อีกทั้งยังมีความเป็นไทยใน Brand Image และ Brand Personality ที่สะท้อนผ่านทางชื่อแบรนด์ บรรจุภัณฑ์ และส่วนผสมหลักที่ทำให้เกิดรสชาติเผ็ดร้อน นั่นคือ พริกชี้หนูที่เป็นเอกลักษณ์ของอาหารไทย อันเป็นส่วนหนึ่งของวัฒนธรรมด้านอาหารการกินของไทย ชื่อ “พริกคะ” ยังสื่อภาษาไทยในชื่อแบรนด์ให้เป็นที่จดจำของชาวต่างชาติ อีกด้วย เป็น Functional Coffee ที่ทั้งอร่อยและดีต่อสุขภาพไม่เติมน้ำตาล ไม่ใส่วัตถุกันเสีย ไขมันต่ำ ไม่มีคลอเรสเตอรอล ให้พลังงานต่ำเพียงของละ 60 กิโลแคลอรี ส่วนผสมในสูตรประกอบไปด้วย สารสกัดจากพริกชี้หนู ถั่วขาว กระจับปี่ ส้มแขก L-Valine, L-Arginine , L-Carnitine-L-Tartrate , Chromium Picolinate และ Fructooligosaccharide พร้อมทั้งกลิ่นหอมของกาแฟอันเป็นเอกลักษณ์ ส่งผลให้ Priikka World’s First Spicy Coffee เป็นกาแฟที่อร่อย และดีต่อสุขภาพอย่างแท้จริง

นอกจากนี้ผลิตภัณฑ์ยังสามารถวางตำแหน่งเป็นได้ทั้ง กาแฟ 3 in 1, Functional Coffee และ Coffee for Souvenir (Cross Segmentation) สามารถขยายลูกค้ากลุ่มเป้าหมายให้มีความหลากหลายมากขึ้น อาทิ กลุ่มผู้ดื่มกาแฟเพื่อควบคุมน้ำหนัก ผู้ที่ชอบดื่มกาแฟรสชาติแปลกใหม่ กาแฟที่ขายเป็นของขวัญที่ระลึก กลุ่มลูกค้าต่างชาติที่อยู่เมืองหนาวดื่มเพื่อให้ร่างกายรู้สึกอบอุ่น เป็นต้น

คุณลักษณะเฉพาะ

1. เป็นกาแฟปรุงสำเร็จ 3 in 1 ที่ยื่นจดอนุสิทธิบัตรชื่อ “กาแฟที่มีส่วนผสมของพริก” ซึ่งเป็นการประดิษฐ์ในลักษณะ World’s First Spicy Coffee”
2. เป็นกาแฟที่มีรสชาติที่แตกต่างจากกาแฟทั่วไป โดยมีส่วนผสมของสารสกัดพริกชี้หนู เป็นตัวสร้างนวัตกรรมใหม่ด้านรสชาติกาแฟ Hot Flavor, Warm Feeling
3. ให้พลังงานต่ำ เพียง 60 กิโลแคลอรีต่อซองไขมันต่ำ ไม่มีคลอเรสเตอรอลไม่เติมน้ำตาล ไม่ใส่วัตถุกันเสีย ใช้ซูคราโลสเป็นวัตถุให้ความหวานแทนน้ำตาล
4. ส่วนผสมในผลิตภัณฑ์ ประกอบด้วย สารสกัดจากพริกชี้หนู ถั่วขาว กระจับปี่ ส้มแขก L-Valine, L-Arginine, L-Carnitine-L-Tartrate, Chromium Picolinate และ Fructooligosaccharide

+++++

รหัส : 14000008

ชื่อสามัญของผลงานนวัตกรรมไทย :	ข้าวกล้องพองอัดแผ่น (Popped Rice)
ชื่อทางการค้าของผลงานนวัตกรรมไทย :	ไพร์ช, พริสซ์ข้าวกล้อง ออแกนิกป๊อป (PRIZE, PRIZ Organic Pop Rice)
หน่วยงานที่พัฒนา :	จ้างวิจัยโดยโครงการสนับสนุนการพัฒนาเทคโนโลยีของอุตสาหกรรมไทย โดยผู้สนับสนุนทุนคือ สำนักงานพัฒนาวิทยาศาสตร์และเทคโนโลยีแห่งชาติ
บริษัทผู้รับการถ่ายทอด :	บริษัท แอปปี๋ บอกร์ จำกัด
ผู้จำหน่าย :	บริษัท แอปปี๋ บอกร์ จำกัด
ผู้แทนจำหน่าย :	-
หน่วยงาน บริษัท หรือผู้ขึ้นบัญชีนวัตกรรมไทย :	บริษัท แอปปี๋ บอกร์ จำกัด
ช่วงเวลาที่ยื่นทะเบียน :	ตุลาคม 2560 – ตุลาคม 2568 (8ปี)
คุณสมบัตินวัตกรรม :	

ผลิตภัณฑ์ ขนมข้าวกล้องพองอัดแผ่น ตรา ไพร์ช และ พริสซ์ ผลิตจากข้าวกล้องออแกนิก โดยการ ป๊อป เหมือนการทำป๊อปคอร์น คือ การนำข้าวเต็มเมล็ด มาทำให้สุกด้วยความร้อนและแรงดันสูง เพื่อขึ้นรูป โดยไม่ผ่านการอบหรือทอด

คุณลักษณะเฉพาะ

1. ทำจากข้าวกล้อง เต็มเมล็ด
2. ไม่มีการอบหรือทอด
3. ทำให้สุกโดยผ่านความร้อนและแรงดัน
4. มีความกรอบ
5. ไม่มีผงชูรส
6. ไม่มีกลูเตน
7. ไม่มีคอแลสเตอรอล
8. ไม่มีสารกันเสีย

+++++



รหัส : 14000009

ชื่อสามัญของผลงานนวัตกรรมไทย :	ผลิตภัณฑ์ป้องกันและกำจัดลูกน้ำยุง ชนิดเม็ด
ชื่อทางการค้าของผลงานนวัตกรรมไทย :	มอสกอน 10ที (Mosgon 10T)
หน่วยงานที่พัฒนา :	บริษัท สยาม พับบลิค เฮลท์ จำกัด
บริษัทผู้รับการค้า :	บริษัท ชาร์ฟ พอร์มูเลเตอร์ จำกัด (ผู้ผลิต)
ผู้จำหน่าย :	-
ผู้แทนจำหน่าย :	1. บริษัท เคมพลีท จำกัด 2. บริษัท แทคซาโก (ประเทศไทย) จำกัด 3. ห้างหุ้นส่วนจำกัด ไปโอเจท (2009)
หน่วยงาน บริษัท หรือผู้ขึ้นบัญชีนวัตกรรมไทย :	บริษัท สยาม พับบลิค เฮลท์ จำกัด
ช่วงเวลาที่ยื่นทะเบียน :	ตุลาคม 2560 – ตุลาคม 2563 (3 ปี)
คุณสมบัตินวัตกรรม :	

มอสกอน 10ที เป็นผลิตภัณฑ์ที่ได้รับการพัฒนา โดยคนไทยเพื่อความสะอาดต่อการใช้งานในการกำจัดลูกน้ำยุงตามอัตราการใช้ที่องค์การอนามัยโลกแนะนำ ซึ่งมอสกอน 10ที นั้น ไม่มีกลิ่น น้ำหนักเบา ไม่ทำให้น้ำขุ่น และเป็นผ้าเมื่อเปรียบเทียบกับผลิตภัณฑ์ประเภทเดียวกัน เช่น ทรายเคลือบสารที่มีฟอส โดยจากผลการวิจัยและสำรวจจากพื้นที่กรุงเทพมหานครและเขตเมือง พบว่ามีความพึงพอใจในการใช้ มอสกอน 10ที มากกว่า 5 เท่าของการใช้ทรายเคลือบสารที่มีฟอส มอสกอน 10ที ได้รับการอนุมัติทะเบียนจากสำนักงานคณะกรรมการอาหารและยา (อย.) รวมถึงได้รับการผลิตจากโรงงานที่ได้รับมาตรฐาน GMP และ ISO

คุณลักษณะเฉพาะ

1. ผลิตภัณฑ์กำจัดลูกน้ำยุงชนิดเม็ด ประกอบด้วย สารออกฤทธิ์ (Active ingredient) Temephos 10% w/w โดยมีคุณสมบัติค่อยๆ ปลดปล่อยสารออกฤทธิ์ ในการกำจัดลูกน้ำยุงลายได้ยาวนาน
2. ชื่อทางเคมี คือ O,O,'O,'O'-TETRAMETHYL O,O'-THIODI-P -PHENYLENE DIPHOSPHOROTHIOATE
3. สูตรโมเลกุล $C_{12}H_{20}O_6P_2S_3$

+++++



รหัส : 14000010

ชื่อสามัญของผลงานนวัตกรรมไทย :	ยางรองส้นเท้าจากยางธรรมชาติ (Heel cushion)
ชื่อทางการค้าของผลงานนวัตกรรมไทย :	ยางรองส้นเท้าจากยางธรรมชาติ (Heel soother)
หน่วยงานที่พัฒนา :	มหาวิทยาลัยสงขลานครินทร์
บริษัทผู้รับการค้าทอด :	บริษัท รับเบอส์อินโนเทค จำกัด
ผู้จำหน่าย :	บริษัท รับเบอส์อินโนเทค จำกัด
ผู้แทนจำหน่าย :	-
หน่วยงาน บริษัท หรือผู้ขึ้นบัญชีนวัตกรรมไทย :	บริษัท รับเบอส์อินโนเทค จำกัด
ช่วงเวลาที่ยื่นทะเบียน :	ตุลาคม 2560 – ตุลาคม 2568 (8ปี)
คุณสมบัตินวัตกรรม :	

1. ผลิตภัณฑ์ยางรองส้นเท้า เป็นผลิตภัณฑ์สำหรับลดแรงกดและแรงกระแทกที่ส้นเท้าทำจากยางธรรมชาติ
2. มีความยืดหยุ่นสามารถรับแรงได้ดี โดยมีการปรับสมบัติของยางธรรมชาติให้มีความเหมาะสมในการรับแรงที่บริเวณส้นเท้า
3. ผลิตภัณฑ์ยางรองส้นเท้าทำจากยางธรรมชาติที่มีการปรับสมบัติให้ใกล้เคียงเนื้อเยื่อสันเท้ามนุษย์ และออกแบบให้ลักษณะการกระจายแรงในรูปแบบดับเบิลฟิสิกส์เฟลลเลอร์ ช่วยกระจายแรงในส้นเท้าให้เหมาะสมกับเท้าแต่ละข้าง
4. ใช้สำหรับลดแรงกดและแรงกระแทกที่ส้นเท้า

+++++



รหัส : 14000011

ชื่อสามัญของผลงานนวัตกรรมไทย :	ที่นอนน้ำยางพารา (Water mattress)
ชื่อทางการค้าของผลงานนวัตกรรมไทย :	ที่นอนน้ำยางพารา (Water mattress)
หน่วยงานที่พัฒนา :	ห้างหุ้นส่วนจำกัด เคทีซี ที่นอนน้ำ
บริษัทผู้รับการค้าทอด :	ห้างหุ้นส่วนจำกัด เคทีซี ที่นอนน้ำ
ผู้จำหน่าย :	ห้างหุ้นส่วนจำกัด เคทีซี ที่นอนน้ำ
ผู้แทนจำหน่าย :	
หน่วยงาน บริษัท หรือผู้ขึ้นบัญชีนวัตกรรมไทย :	ห้างหุ้นส่วนจำกัด เคทีซี ที่นอนน้ำ
ช่วงเวลาที่ยื่นทะเบียน :	ตุลาคม 2560 – ตุลาคม 2568 (8ปี)
คุณสมบัตินวัตกรรม :	

การนำยางพาราซึ่งเป็นวัตถุดิบในประเทศไทย มาพัฒนาเป็นถุงน้ำสำหรับรองรับการนอน หรือการนั่งทดแทนวัสดุที่ทำจากพลาสติก โดยประดิษฐ์เป็นท่อยางพาราที่นอนน้ำ (Nature rubber hose for waterbed) สำหรับสอดในช่องตารางของที่นอนน้ำเพื่อใช้กับผู้มีปัญหาเกี่ยวกับการนอน โดยใช้วัสดุยางพาราธรรมชาติขึ้นรูป มีรูปลักษณะเป็นท่อยาวขึ้นรูปมีความนิ่ม ยืดหยุ่นทนการเสียดสี รับแรงกระแทกได้ดี ทนความร้อนได้ตามคุณลักษณะของยางพารา ความยาวของท่อยางพาราตามการประดิษฐ์นี้ไม่มีรอยฉีกกรอบๆ ความยาวท่อ ยกเว้นด้านหัวและด้านท้ายของท่อยางพาราจะฉีกให้ติดกันเพื่อเก็บกักน้ำและป้องกันการไหลซึมของน้ำไว้ด้านในถุง โดยด้านบนของท่อยางพารามีช่องเปิด - ปิด จำนวน 1 ช่อง เป็นช่องเปิด - ปิด ทำจากจุกเกลียวพลาสติก มีแผ่นยางรองรับจุกเกลียวหมุนเพื่อป้องกันการไหลซึมของน้ำเมื่อหมุนจุกเกลียวพลาสติกปิด จำนวน 1 แผ่น สำหรับใช้เป็นช่องบรรจุน้ำเข้าสู่ท่อยางพาราและสำหรับนำน้ำในท่อยางพาราน้ำออก ด้านท้ายของท่อยางพาราฉีกให้ติดกันแน่นไม่สามารถเปิด - ปิดได้

คุณลักษณะเฉพาะ

1. ลอนน้ำทำจากยางพาราธรรมชาติ หนา เหนียว และมีความยืดหยุ่นที่ดี ทำความสะอาดง่าย
2. รับน้ำหนักได้มากถึง 120 กิโลกรัม/ลอน โดยกลุ่มอุตสาหกรรมยาง สถาบันวิจัยยาง การยางแห่งประเทศไทย ให้การรับรอง
3. ลอนน้ำแต่ละลอนบรรจุน้ำประมาณ 10,000 ซีซี ที่นอนทั้งผืนจึงบรรจุน้ำกว่า 100,000 ซีซี เมื่อใช้นอนจึงมีความเย็นสบาย
4. ลอนน้ำแต่ละลอนมีจุกปิด - เปิด เพื่อบรรจุน้ำเข้า (เพื่อใช้เป็นที่นอน) หรือนำน้ำออก (เพื่อจัดเก็บขนย้าย) และปิดท้ายเฉพาะลูกสามารถเปลี่ยนลอนน้ำได้ลูกต่อลูก
5. ขนาดที่นอน (กว้าง x ยาว x สูง) 95 x 195 x 10 เซนติเมตร มีลอนน้ำ 13 ลอน
6. ผ้าคลุมลอนน้ำเป็นผ้าฝ้าย มีคุณสมบัติระบายอากาศได้ดี สามารถถอดซักทำความสะอาดได้อย่างสะดวก
7. บรรจุน้ำเข้าลอนน้ำครั้งเดียวสามารถใช้ที่นอนได้นาน จึงประหยัดค่าใช้จ่าย

+++++

รหัส : 14000012

ชื่อสามัญของผลงานนวัตกรรมไทย :	อาหารทดแทนมื้ออาหารเพื่อการควบคุมและลดน้ำหนัก (Meal replacement for weight loss and control)
ชื่อทางการค้าของผลงานนวัตกรรมไทย :	สลิมเวล อาหารควบคุมและลดน้ำหนัก (Slimwell weight loss and control food (Prowell Brand))
หน่วยงานที่พัฒนา :	บริษัท เบนส์เวล คอร์ปอเรชั่น จำกัด ร่วมวิจัยกับมหาวิทยาลัย ศิลปากร-ภายใต้โปรแกรมสนับสนุนการพัฒนาเทคโนโลยี อุตสาหกรรมไทย (ITAP) สำนักงานพัฒนาวิทยาศาสตร์และ เทคโนโลยีแห่งชาติ
บริษัทผู้รับการถ่ายทอด :	บริษัท เบนส์เวล คอร์ปอเรชั่น จำกัด (ผู้ผลิต) บริษัท กฤติยา รอยัล จำกัด (ผู้ผลิต)
ผู้จำหน่าย :	บริษัท เบนส์เวล คอร์ปอเรชั่น จำกัด
ผู้แทนจำหน่าย :	บริษัท กฤติยา รอยัล จำกัด
หน่วยงาน บริษัท หรือผู้ขึ้นบัญชีนวัตกรรมไทย :	บริษัท เบนส์เวล คอร์ปอเรชั่น จำกัด
ช่วงเวลาที่ยื่นทะเบียน :	พฤษภาคม 2560 – พฤษภาคม 2568 (8 ปี)
คุณสมบัตินวัตกรรม :	

สลิมเวล เป็นอาหารทดแทนมื้ออาหาร ชนิดผงขงดื่ม มีวัตถุประสงค์เพื่อควบคุม ลดน้ำหนัก และส่งเสริมสุขภาพของระบบต่างๆ ในร่างกาย เช่น ระบบไขมันในเลือด น้ำตาลในเลือด ระบบหลอดเลือดและหัวใจ กระตุ้นการเผาผลาญพลังงาน ระบบมวลกระดูก ระบบขับถ่าย ระบบกล้ามเนื้อและผิวหนัง ทั้งนี้ โดยหลักการโภชนาการ มีสารอาหารครบทั้ง 5 หมู่ ได้แก่ โปรตีนสูงถึง 28 % ไขมัน โอเมก้า 3,6,9 ในอัตราส่วนที่เหมาะสม น้ำมันไตรกลีเซอไรด์สายกลาง (MCT) ไฟเบอร์ทั้งชนิดละลายและไม่ละลายในน้ำ 15 % วิตามินและแร่ธาตุครบทั้ง 29 ชนิด ให้พลังงานต่ำที่เพียงพอ 216 – 218 กิโลแคลอรี และเสริมสารอาหารที่จำเป็นต่อการเผาผลาญไขมันให้พลังงานอีกหลายชนิดโดยไม่มีการใช้ยาแต่อย่างใด ทั้งนี้ สลิมเวลได้ผ่านการวิจัยในคน โดยคณะแพทยศาสตร์ มหาวิทยาลัยมหิดล โรงพยาบาลศิริราช เมื่อปี พ.ศ. 2559 ว่ารับประทานแล้วให้ผลในการลดน้ำหนักจริง และยังให้ผลเชิงบวกต่อผู้ป่วยโรคไม่ติดต่อเรื้อรัง (NCDs) ได้แก่ โรคอ้วนลงพุง โรคไขมันในเลือดสูง โรคความดันโลหิตสูง โรคเบาหวาน โดยทำให้ไขมันในเลือดลดลง รอบเอวลดลง ความดันลดลง และมีแนวโน้มช่วยการทำงานของอินซูลินในผู้ป่วยเบาหวานให้ดีขึ้น ส่งผลให้มีโอกาสลดยาลง

+++++



บริษัท เบนส์เวล คอร์ปอเรชั่น จำกัด



0 3497 9625

บัญชีนวัตกรรมไทย ฉบับรวมเล่ม (กันยายน 2560 – มิถุนายน 2561)

สำนักงบประมาณ

รหัส : 14000013

ชื่อสามัญของผลงานนวัตกรรมไทย :	กึ่งหอมมือ ยกดอก 2 ชาเหยียบ
ชื่อทางการค้าของผลงานนวัตกรรมไทย :	กึ่งหอมมือ ยกดอก 2 ชาเหยียบ ยี่ห้อ NATURAL NICHE
หน่วยงานที่พัฒนา :	บริษัท เนเชอรัล นิช จำกัด ได้รับทุนสนับสนุนจากสำนักงานพัฒนาวิทยาศาสตร์และเทคโนโลยีแห่งชาติ (สวทช.) ใน การทดสอบการใช้งานภาคสนาม
บริษัทผู้รับการถ่ายทอด :	บริษัท เนเชอรัล นิช จำกัด
ผู้จำหน่าย :	บริษัท เนเชอรัล นิช จำกัด
ผู้แทนจำหน่าย :	-
หน่วยงาน บริษัท หรือผู้ขึ้นบัญชีนวัตกรรมไทย :	บริษัท เนเชอรัล นิช จำกัด
ช่วงเวลาที่ยื่นทะเบียน :	พฤศจิกายน 2560 – พฤศจิกายน 2568 (8 ปี)
คุณสมบัตินวัตกรรม :	

กึ่งหอมมือ ยกดอก ระบบ 12 ตะกอก 2 ชาเหยียบ และ กึ่งหอมมือ ยกดอก ระบบ 20 ตะกอก 2 ชาเหยียบ เป็นกึ่งที่พัฒนาขึ้นเพื่อทอผ้ายกดอกกลดลายใหม่ๆ และแบบรูปทรงเรขาคณิตทุกรูปแบบ แต่ยังคงความเป็นเอกลักษณ์ของกึ่งหอมมือพื้นบ้าน สามารถนำไปใช้ได้ทุกพื้นที่ ไม่ต้องใช้กระแสไฟฟ้าในการทำงาน ดูแลรักษาง่าย สามารถทอผ้ายกดอกได้รวดเร็วกว่า และควบคุมคุณภาพการทอได้สม่ำเสมอวกึ่งหอมมือยกดอกแบบเดิม

คุณลักษณะเฉพาะ

1. สามารถทอลายผ้ารูปทรงเรขาคณิตได้ลายที่มีความสม่ำเสมอ
2. สามารถทอผ้ายกดอกได้ง่ายและรวดเร็วขึ้น ด้วยกึ่งหอมมือที่มีระบบยกตะกอก และ 2 ชาเหยียบ
3. ไม่ใช้กระแสไฟฟ้าในการทำงาน

+++++



รหัส : 14000014

ชื่อสามัญของผลงานนวัตกรรมไทย :	โยเกิร์ตกรอบ (Yogurt Melt)
ชื่อทางการค้าของผลงานนวัตกรรมไทย :	โยเกิร์ตกรอบรสสตอเบอร์รี่ ตราเวลบี Yogurt Melt Strawberry (Wel-B Brand) โยเกิร์ตกรอบรสมิกซ์เบอร์รี่ ตราเวลบี, Yogurt Melt Mixed Berry (Wel-B Brand)
หน่วยงานที่พัฒนา :	บริษัท โจ-ลี แฟมิลี่ จำกัด ร่วมวิจัยกับสถาบันอาหาร (National Food Institute : NFI)
บริษัทผู้รับการถ่ายทอด :	-
ผู้จำหน่าย :	บริษัท โจ-ลี แฟมิลี่ จำกัด
ผู้แทนจำหน่าย :	-
หน่วยงาน บริษัท หรือผู้ขึ้นบัญชีนวัตกรรมไทย :	บริษัท โจ-ลี แฟมิลี่ จำกัด
ช่วงเวลาที่ยื่นทะเบียน :	พฤศจิกายน 2560 – พฤศจิกายน 2568 (8 ปี)
คุณสมบัตินวัตกรรม:	

ผลิตภัณฑ์โยเกิร์ตกรอบรสผลไม้ละลายในปาก เพื่อสุขภาพที่ดีของผู้บริโภคที่ใส่ใจในสุขภาพเป็นผลิตภัณฑ์ที่ผ่านกระบวนการผลิตที่ทันสมัยด้วยเทคโนโลยีทำแห้งแบบเยือกแข็งสุญญากาศ (Freeze Dried) ซึ่งเป็นกระบวนการดึงน้ำออกในสภาวะอุณหภูมิต่ำ ทำให้ได้ผลิตภัณฑ์โยเกิร์ตกรอบ ที่คงคุณค่าสารอาหาร และจุลินทรีย์ Lactic acid Bacteria ที่มีประโยชน์ช่วยในเรื่องระบบขับถ่าย มีรูปทรงสามเหลี่ยม ทรงกลม และสี่เหลี่ยม และยังสามารถเก็บไว้ได้นานกว่าโยเกิร์ตปกติ

+++++



รหัส : 14000015

ชื่อสามัญของผลงานนวัตกรรมไทย :	ระบบโอโซนบำบัดน้ำคอนเดนเซอร์ (Ozone System for Condenser Water Treatment)
ชื่อทางการค้าของผลงานนวัตกรรมไทย :	อีโคโนวัตต์ : ระบบโอโซนประสิทธิภาพสูงเพื่อการบำบัดน้ำคอนเดนเซอร์ (ECONOWATT : High Efficiency Ozone System for Condenser Water Treatment)
หน่วยงานที่พัฒนา :	บริษัท ไทยเอ็นเนอริยีคอนเซอร์เวชั่น จำกัด
บริษัทผู้รับการถ่ายทอด :	-
ผู้จำหน่าย :	บริษัท ไทยเอ็นเนอริยีคอนเซอร์เวชั่น จำกัด
ผู้แทนจำหน่าย :	-
หน่วยงาน บริษัท หรือผู้ขึ้นบัญชีนวัตกรรมไทย :	บริษัท ไทยเอ็นเนอริยีคอนเซอร์เวชั่น จำกัด
ช่วงเวลาที่ยื่นทะเบียน :	มกราคม 2561 – มกราคม 2564 (3 ปี)
คุณสมบัตินวัตกรรม:	

ระบบโอโซน มีส่วนประกอบที่สำคัญ 3 ส่วน คือ ส่วนที่หนึ่ง คือ ระบบเตรียมอากาศ ทำหน้าที่เตรียมอากาศแห้งหรือก๊าซออกซิเจนเพื่อการผลิตก๊าซโอโซน ส่วนที่สอง คือ เครื่องผลิตโอโซน ทำหน้าที่เปลี่ยนอากาศแห้งหรือก๊าซออกซิเจนให้เป็นก๊าซโอโซน และส่วนที่สาม คือ ระบบผสมก๊าซโอโซนกับน้ำ ทำหน้าที่ดูดน้ำจากหอผึ่งน้ำ (Cooling Tower) มาผสมกับก๊าซโอโซนและปล่อยน้ำที่ผสมโอโซนแล้วลงในหอผึ่งน้ำ

ระบบผลิตโอโซน ประกอบไปด้วย ตัวเครื่องผลิตโอโซนที่ถูกออกแบบโดยใช้หลอดผลิตโอโซนที่เป็นแบบโคโรนา ดิสชาร์จ (Corona Discharge) ซึ่งระบายความร้อนภายในหลอดผลิตโอโซน ด้วยน้ำและอากาศ เพื่อควบคุมอุณหภูมิการใช้งานของตัวหลอดไม่ให้สูงเกินไป ทำให้ผลิตปริมาณก๊าซโอโซนได้คงที่

ระบบเตรียมอากาศ เป็นการนำเอา Oxygen Concentration ที่สามารถผลิตก๊าซออกซิเจนที่มีความเข้มข้นมากกว่า 80% เพื่อเพิ่มประสิทธิภาพ ในการผลิตก๊าซโอโซน

ระบบผสมก๊าซโอโซนกับน้ำ เป็นแบบ Dynamic Mixing Method ทำงานด้วยอุปกรณ์ Ozone Mixing Pump ซึ่งถูกออกแบบสำหรับเติมก๊าซโอโซนโดยเฉพาะ มีประสิทธิภาพในการผสมก๊าซโอโซนกับน้ำมากกว่า 80% ซึ่งทำให้ออกซิเจนสามารถละลายอยู่ในน้ำได้มากกว่าแบบ Static Mixing Method พิจารณาการต่ออุปกรณ์ในระบบ Dynamic Mixing เทียบกับ Static Mixing (Conventional Mixing)

ระบบโอโซนประสิทธิภาพสูงเพื่อการบำบัดน้ำคอนเดนเซอร์ ได้รับการพิสูจน์จากกรมพัฒนาพลังงานทดแทนและอนุรักษ์พลังงาน และผู้ใช้อื่นๆทั่วไปแล้วว่าสามารถนำไปใช้ในระบบแอร์ซิลเลอร์ได้อย่างมีประสิทธิภาพ สามารถลดความสูญเสียของกำลังไฟฟ้า และน้ำ เนื่องจากสามารถป้องกันการเกิดตะกรันในคอนเดนเซอร์และรักษาสภาพน้ำในหอผึ่งเย็นได้ตลอดเวลา นอกจากนั้นยังฆ่าแบคทีเรีย (Legionella Bacteria) ที่ทำให้เกิดโรคทางเดินหายใจเฉียบพลันได้ 100%

ระบบโอโซนประสิทธิภาพสูงเพื่อการบำบัดน้ำคอนเดนเซอร์ ไม่ต้องการสารเคมีเติมลงในน้ำและไม่ทิ้งสารตกค้างไว้ในน้ำ ไม่ต้องการระบบทำน้ำอ่อน (Softener) ทำให้ประหยัดค่าใช้จ่ายและลดการซ่อมบำรุงเป็นอย่างมาก สามารถใช้น้ำประปากับหอผึ่งเย็น (Cooling Tower) ได้โดยตรง

ระบบโอโซนประสิทธิภาพสูงเพื่อการบำบัดน้ำคอนเดนเซอร์ จะไม่ทำให้เกิดไบโอฟิล์ม (Bio-film) อันเป็นสาเหตุของตะกรันในท่อคอนเดนเซอร์โดยจะรักษาการเพิ่มของอุณหภูมิ Condenser Approach Temperature ไม่เกิน 2 องศาฟาเรนไฮต์ จากค่าเริ่มต้น ซึ่งทำให้เครื่องทำน้ำเย็น (Chiller) คงค่าประสิทธิภาพที่อยู่ตลอดเวลา

คุณลักษณะเฉพาะ

1. ผลิตก๊าซออกซิเจนที่มีความเข้มข้นมากกว่า 80%
2. ระบบโอโซนบำบัดน้ำแบบ Closed Loop สามารถผสมก๊าซโอโซนลงในน้ำได้มากถึง 80%

3. ระบบโอโซนเป็นระบบที่มีประสิทธิภาพสูงในการฆ่าเชื้อโรค (Legionella Bacteria) ที่อยู่ในน้ำ ที่ทำให้เกิดโรคทางเดินหายใจเฉียบพลันได้ 100%
4. ป้องกันการเกิดตะกรันในท่อคอนเดนเซอร์และรักษาอุณหภูมิคอนเดนเซอร์แอฟโพไรซ์ให้ต่ำอยู่เสมอ โดยรับประกันระบบอุปกรณ์โอโซนและการรักษาการเพิ่มของอุณหภูมิ Condenser Approach Temperature ไม่เกิน 2 องศาฟาเรนไฮต์ จากค่าเริ่มต้นเป็นเวลา 2 ปี หลังจากติดตั้งใช้งาน
5. ลดการระบบบำบัดน้ำเสีย และรักษาสิ่งแวดล้อมด้วยการลดสารเคมีในองค์กร
6. ยกเลิกการใช้ระบบทำน้ำอ่อน (Softener) โดยใช้ประปาทดแทน

+++++



รหัส : 14000016

ชื่อสามัญของผลงานนวัตกรรมไทย :	เครื่องดื่มที่มีสารอาหารครบ 5 หมู่ โปรตีน 10% และโซเดียม 0.3 กรัม (Beverage with complete 5 groups nutrition 10% protein and 0.3 g. Sodium)
ชื่อทางการค้าของผลงานนวัตกรรมไทย :	พรีเดียเวล® เครื่องดื่ม (เครื่องหมายการค้าโปรเวล) (Prediawell® beverage (Prowell™))
หน่วยงานที่พัฒนา :	บริษัท เบนส์เวล คอร์ปอเรชั่น จำกัด
บริษัทผู้รับการถ่ายทอด :	-
ผู้จำหน่าย :	บริษัท เบนส์เวล คอร์ปอเรชั่น จำกัด
ผู้แทนจำหน่าย :	บริษัท กฤติยา รอยัล จำกัด
หน่วยงาน บริษัท หรือผู้ขึ้นบัญชีนวัตกรรมไทย :	บริษัท เบนส์เวล คอร์ปอเรชั่น จำกัด
ช่วงเวลาที่ยื่นทะเบียน :	กุมภาพันธ์ 2561 – กุมภาพันธ์ 2569 (8 ปี)
คุณสมบัตินวัตกรรม:	

พรีเดียเวล (Prediawell) เป็นเครื่องดื่ม ชนิดผง ชงดื่ม กลิ่นข้าวโพด พัฒนาขึ้นโดยอาศัยหลักการทางโภชนาการ มีสารอาหารครบทั้ง 5 หมู่ ในสัดส่วนที่เหมาะสมกับสภาพปัญหาของร่างกายที่ต้องการจำกัดปริมาณโปรตีนไม่เกิน 10% และมีปริมาณโซเดียม 0.3 กรัม

พรีเดียเวล คัดสรรสารอาหารเฉพาะที่มีคุณภาพสูง และปริมาณเหมาะสม ตามหลักโภชนาการ โดยมีปริมาณโปรตีนคุณภาพดี 10% มีวิตามินและแร่ธาตุถึง 29 ชนิด ปริมาณโซเดียม โปแตสเซียม แมกนีเซียม และฟอสฟอรัสต่ำ มีปริมาณไขมันอิ่มตัวต่ำและมีเฉพาะไขมันดีคุณภาพสูง ได้แก่ โอเมก้า 3-6-9 และ MCT (medium chain triglyceride) มีปริมาณใยอาหารชนิดพรีไบโอติก และแคลเซียมจากธรรมชาติ (น้ำนม) และยังมีเสริมสารอาหาร เช่น L-Arginine, Taurine, Choline, Inositol และสารต้านอนุมูลอิสระอีกหลายชนิด ได้แก่ วิตามินเอ ซี อี และ ซีลีเนียม ชงง่าย อร่อยแบบไม่มีน้ำตาล ไม่มีแลคโตส ไม่มีกลูเตนที่ ปรับความเข้มข้นของสารอาหารได้ และเก็บรักษาง่าย สะดวก โดยมีรายละเอียดคือ

1. โปรตีนเพียง 10% และมีคุณภาพดีจากเวย์โปรตีนไอโซเลต โซเดียมเคซิเนต ไอโซเลตชอยโปรตีน
2. มีวิตามินและเกลือแร่ถึง 29 ชนิด กรดอะมิโนครบทั้ง 20 ชนิด
3. ไม่มีน้ำตาลในสูตรส่วนประกอบ
4. ปริมาณไขมันอิ่มตัวต่ำเพียง 2% แต่ปริมาณไขมันในสูตรประกอบด้วยไขมันชนิดดีทั้งสิ้น ได้แก่ โอเมก้า 3-6-9 และ MCT oil
5. มีใยอาหารทั้งชนิดไม่ละลายน้ำ และ ละลายน้ำ (พรีไบโอติกไฟเบอร์)
6. ปริมาณโซเดียม 0.3 กรัม และโปแตสเซียม 0.32 กรัม
7. เสริมสารอาหารหลายชนิด เช่น สารต้านอนุมูลอิสระ แคลเซียมธรรมชาติ (น้ำนม) แพล้นท์สเตอรอล
8. ให้พลังงาน 360 กิโลแคลอรี/200 มล. ความเข้มข้นของสารอาหาร 1.8 kcal/ml เพื่อให้พลังงานเพียงพอ
9. เป็นเครื่องดื่มชนิดผงชงร้อนดื่มง่าย ทานง่าย อร่อย ไม่เติมน้ำตาล ไม่มีแลคโตส ไม่มีกลูเตนที่
10. เสริมโอเมก้า 3 แคลเซียมธรรมชาติจากน้ำนม สารต้านอนุมูลอิสระ แพล้นท์สเตอรอล แอล-อาร์จินีน ทอรีน โคลีน อีโนซิทอล

+++++



บริษัท เบนส์เวล คอร์ปอเรชั่น จำกัด



0 3497 9625

รหัส : 14000017

ชื่อสามัญของผลงานนวัตกรรมไทย :

ผลิตภัณฑ์เสริมอาหารจากพลูควาและพืชสมุนไพรอื่น หมักด้วย จุลินทรีย์ *Saccharomyces unisporus* และ *Lactobacillus casei* รูปแบบเครื่องดื่ม (Dietary Supplement Beverage from *Houttuynia cordata* Thunb. and herbs Fermented with *Saccharomyces unisporus* and *Lactobacillus casei*)

ชื่อทางการค้าของผลงานนวัตกรรมไทย :

ซุยยากู (ผลิตภัณฑ์เสริมอาหาร) (Zyuyaku (Dietary Supplement Product))

หน่วยงานที่พัฒนา :

บริษัท ซีเอ็มเอช เชียงใหม่โฮลดิ้ง จำกัด และได้รับการสนับสนุน ภายใต้โครงการสนับสนุนการพัฒนาเทคโนโลยีของอุตสาหกรรมไทย สำนักงานพัฒนาวิทยาศาสตร์และเทคโนโลยีแห่งชาติ

บริษัทผู้รับการถ่ายทอด :

-

ผู้จำหน่าย :

บริษัท ซีเอ็มเอช เชียงใหม่โฮลดิ้ง จำกัด

ผู้แทนจำหน่าย :

บริษัท สมาร์ทไลน์ อินเทอร์เน็ตเนชั่นแนล จำกัด

หน่วยงาน บริษัท หรือผู้ขึ้นบัญชีนวัตกรรมไทย :

บริษัท ซีเอ็มเอช เชียงใหม่โฮลดิ้ง จำกัด

ช่วงเวลาที่ยื่นทะเบียน :

มีนาคม 2561 – มีนาคม 2569 (8 ปี)

คุณสมบัตินวัตกรรม:

ผลิตภัณฑ์เสริมอาหารเพื่อการดูแลสุขภาพร่างกายให้แข็งแรง ตามภูมิหลังของพืชสมุนไพรที่นำมาใช้เป็น ส่วนประกอบ ได้แก่ พลูควา มะขามป้อม และพืชสมุนไพรอื่นเป็นส่วนประกอบสำคัญ และใช้กระบวนการหมักด้วยจุลินทรีย์ *S.unisporus* และ *L.casei* ในขั้นตอนการผลิต โดยมีการศึกษาวิจัยฤทธิ์ทางชีวภาพของสารสกัดพลูควา เพื่อนำมาผลิตเป็น ผลิตภัณฑ์เสริมอาหารและเพื่อยกระดับความสามารถด้านการแข่งขันในเชิงพาณิชย์ของผลิตภัณฑ์

คุณลักษณะเฉพาะ

1. เป็นผลิตภัณฑ์เสริมอาหารในรูปแบบพร้อมดื่มที่มีส่วนประกอบของพลูควา มะขามป้อม และสมุนไพรตัว อื่นๆ รวม 11 ชนิด
2. ใช้จุลินทรีย์ *S.unisporus* และ *L.casei* ในกระบวนการหมัก

+++++



รหัส : 14000018

ชื่อสามัญของผลงานนวัตกรรมไทย :	ซอฟต์แวร์วิเคราะห์ข้อมูล (Analysis Software)
ชื่อทางการค้าของผลงานนวัตกรรมไทย :	เอมเมจิน อนาไลติกส์ (Aimagin Analytics)
หน่วยงานที่พัฒนา :	บริษัท เอมเมจิน จำกัด
บริษัทผู้รับการถ่ายทอด :	-
ผู้จำหน่าย :	บริษัท เอมเมจิน จำกัด
ผู้แทนจำหน่าย :	-
หน่วยงาน บริษัท หรือผู้ขึ้นบัญชีนวัตกรรมไทย :	บริษัท เอมเมจิน จำกัด
ช่วงเวลาที่ยื่นทะเบียน :	มีนาคม 2561 – มีนาคม 2569 (8 ปี)
คุณสมบัตินวัตกรรม :	

เอมเมจิน อนาไลติกส์ (Aimagin Analytics) เป็นซอฟต์แวร์วิเคราะห์ข้อมูล (Business Intelligence – BI) ที่ถูกออกแบบเน้นช่วยให้ผู้ใช้งานที่ไม่มีความรู้ด้านการเขียนโปรแกรมหรือการจัดการฐานข้อมูล สามารถนำเข้า เปลี่ยนแปลง วิเคราะห์ และแบ่งปันข้อมูล ได้ง่ายและรวดเร็ว โดยไม่จำเป็นต้องใช้ผู้เชี่ยวชาญเฉพาะทางในการเตรียมข้อมูลเหมือนซอฟต์แวร์ BI อื่นๆ ไม่ต้องทำ Cube ไม่ต้องเชื่อมต่อ Database ไม่ต้อง Join table โดยแนวคิดแล้ว Aimagin Analytics ใช้ไฟล์ Excel (XLSX) หรือ CSV เป็นเสมือนฐานข้อมูล และใช้ IntelliJoin ช่วยในการรวมข้อมูลจากไฟล์ CSV หลายๆ ไฟล์ เข้าด้วยกันเป็นตารางเดียวโดยอัตโนมัติ และอำนวยความสะดวกให้ผู้ใช้งานสามารถกำหนดสิทธิ์ - แบ่งปันข้อมูลโดยง่าย คล้าย Dropbox ดังนั้น กลุ่มเป้าหมายผู้ใช้งาน Aimagin Analytics คือผู้ใช้งานคอมพิวเตอร์ทั่วไปที่มีทักษะการใช้งาน วิเคราะห์และแลกเปลี่ยนข้อมูลด้วยโปรแกรม Spreadsheet (เช่น Microsoft Excel) อยู่แล้ว

Aimagin Analytics ใช้เทคโนโลยี Client-Side-In-Memory โดยข้อมูลที่ใช้ในการวิเคราะห์ทั้งหมดจะถูกเก็บไว้ในหน่วยความจำ (RAM) ของเครื่อง Client และการประมวลผลทั้งหมดจะถูกดำเนินการในเครื่อง Client เช่นกัน เครื่อง Server ทำหน้าที่เป็นเพียง File Servers บริหารจัดการผู้ใช้ และจัดเก็บข้อมูลรูปแบบรายงาน จึงทำให้สามารถใช้ Server ราคาประหยัดได้

Aimagin Analytics ยังเน้นช่วยผู้ใช้งานกลุ่มเป้าหมายในการนำเข้าและจัดการไฟล์ข้อมูล (ETL) ตั้งเวลาดึงข้อมูลโดยอัตโนมัติ (Job Scheduling) ตรวจสอบความถูกต้องของข้อมูล (Data Cleansing) ตรวจสอบข้อมูลซ้ำ (Duplicate) ได้ด้วยตนเอง

Aimagin Analytics สามารถแสดงผลแบบ Interactive ได้หลากหลาย เช่น Pivot Table Sankey หรือ Venn Diagram เป็นต้น อีกทั้งยังสามารถเพิ่มรูปแบบการแสดงผลได้ไม่จำกัดได้ด้วยตนเอง และพิมพ์รายงานผลการวิเคราะห์ในรูปแบบไฟล์ pdf

คุณลักษณะเฉพาะ

1. การเตรียมข้อมูล (Consolidation)
 - 1.1 ใช้ไฟล์ XLSX หรือ CSV (หรือเทียบเท่า เช่น TSV PSV) เป็นฐานข้อมูลเสมือน
 - 1.2 รองรับการทำ ETL การตรวจสอบข้อมูลซ้ำ (Duplicate) การตรวจสอบความถูกต้องของข้อมูล (Data Cleansing) โดยอัตโนมัติ โดยผู้ใช้งาน
 - 1.3 ใช้เทคนิค IntelliJoin ในการรวมข้อมูล CSV หลายๆ ไฟล์เข้าด้วยกันโดยอัตโนมัติ
 - 1.4 รองรับการจัดการข้อมูล (Data Manipulation) ขั้นสูงด้วย Java Script
2. การวิเคราะห์และแสดงผล (Analysis)
 - 2.1 Interactive Visualization
 - 2.2 สามารถเพิ่ม Visualization ที่ซับซ้อนได้
3. การทำงานร่วมกัน (Collaboration)
 - 3.1 รองรับการแบ่งปันและกำหนดสิทธิ์การเข้าถึงไฟล์ข้อมูลคล้าย Dropbox หรือ Google Drive

- 3.2 รองรับการกำหนดคสิทธิและการบริหารจัดการผู้ใช้โดยผู้ดูแลระบบ (Administrator)
 - 3.3 รองรับการพิมพ์รายงานที่บันทึกรายละเอียดการจัดทำข้อมูลเพื่อการตรวจสอบประวัติที่มาที่ไปอย่างมีประสิทธิภาพ
 - 3.4 มีการบันทึกเวอร์ชันไฟล์ข้อมูล
 - 3.5 สามารถบันทึกประวัติความเห็น (Comment History) ของข้อมูลที่แบ่งปันได้
 - 4. แบ่งผู้ใช้เป็น 3 กลุ่ม
 - 4.1 Administrator : สามารถจัดการผู้ใช้ นำเข้าข้อมูล (ETL) รวมข้อมูล (IntelliJoin) วิเคราะห์ข้อมูล และดูรายงาน
 - 4.2 Analysts : สามารถนำเข้าข้อมูล (ETL) รวมข้อมูล (IntelliJoin) วิเคราะห์ข้อมูล และดูรายงาน
 - 4.3 Viewer : สามารถดูรายงาน
 - 5. ใช้เทคนิค Client-Side In-Memory เพื่อกระจายโหลดการทำงานและลดความต้องการเครื่องแม่ข่ายราคาแพง
- (รายละเอียดตามภาคผนวก ก หน้า ผ-11 ถึง ผ-12)

+++++



รหัส : 14000019

ชื่อสามัญของผลงานนวัตกรรมไทย :	ถังบรรจุโฟมดับเพลิงแบบเคลื่อนที่ (Mobile Foam Unit)
ชื่อทางการค้าของผลงานนวัตกรรมไทย :	ถังบรรจุโฟมดับเพลิงแบบเคลื่อนที่ ไพรรอส (PYRRHOS MOBILE FOAM UNIT)
หน่วยงานที่พัฒนา :	บริษัท แอนตี้ไฟร์ จำกัด วิจัยเอง และร่วมวิจัยกับ Richmond Fire International Inc. (Germany)
บริษัทผู้รับการถ่ายทอด :	-
ผู้จำหน่าย :	บริษัท แอนตี้ไฟร์ จำกัด
ผู้แทนจำหน่าย :	-
หน่วยงาน บริษัท หรือผู้ขึ้นบัญชีนวัตกรรมไทย :	บริษัท แอนตี้ไฟร์ จำกัด
ช่วงเวลาที่ยื่นทะเบียน :	เมษายน 2561 – เมษายน 2569 (8 ปี)

คุณสมบัตินวัตกรรม:

รถถังบรรจุโฟมไพรรอส ประกอบด้วย 4 ส่วนหลักๆ ได้แก่ 1) ตัวถังและรถเข็น 2) อุปกรณ์ดูดน้ำยาโฟมหรือ In-line Inductor 3) หัวฉีดน้ำยาโฟมหรือ Branch-pipe/Nozzle 4) สายส่งน้ำดับเพลิง

โดยรถถังบรรจุโฟมไพรรอส ถูกออกแบบอย่างถึกถาวร เพื่อให้สามารถใช้สารดับเพลิงชนิดโฟม เช่น AR-AFFF หรือ AFFF เพื่อดับอัคคีภัยที่เกิดจากสารไวไฟทุกชนิด (หรือไฟประเภท B) ได้อย่างสะดวกและคล่องแคล่วด้วยการออกแบบที่ง่ายต่อการเข็น โดยมีสามล้อทำให้สามารถเข็นได้อย่างสะดวกไม่ต้องสมดุลน้ำหนักขณะเข็น และสามารถบรรจุน้ำยาโฟมได้ถึง 170 ลิตร หรือ 45 แกลลอน และมีอัตราการไหลของ Branch-pipe/Nozzle อยู่ที่ 400 ลิตร/นาที และอัตราการไหลของ In-line Inductor อยู่ที่ 350 ลิตร/นาที เหมาะแก่การปฏิบัติดับเพลิงจริง ตามสถานที่เก็บสารไวไฟทุกชนิด เช่น ห้องเก็บน้ำมัน ห้องพ่นสี หรือพื้นที่สนามบิน และเพราะรถถังบรรจุโฟมไพรรอส มีขนาดเล็ก และมีราคาที่ถูกกว่ารถดับเพลิงมากจึงทำให้เข้าถึงพื้นที่ได้สะดวกและรวดเร็วกว่า

คุณลักษณะเฉพาะ

1. ตัวถังทำจากพลาสติก HDPE หรือ High Density Polyethylene
2. ตัวถังสามารถจุน้ำยาโฟมได้ถึง 170 ลิตร หรือ 45 แกลลอน
3. รถถังบรรจุโฟม ถูกออกแบบให้มีสามล้อเพื่อความมั่นคง ไม่ต้องคอยสมดุลน้ำหนักในการเข็น
4. มีหน้าปัดวัดระดับโฟม บนถังบรรจุโฟม
5. มีการติดตั้งวาล์วซึ่งสามารถทำให้เลือกความเข้มข้นของสารดับเพลิงโฟมได้ โดยปรับได้ 3 ระดับ ได้แก่ 1% 3% 6%

+++++



บริษัท แอนตี้ไฟร์ จำกัด



0 2260 4565

บัญชีนวัตกรรมไทย ฉบับรวมเล่ม (กันยายน 2560 – มิถุนายน 2561)

สำนักงบประมาณ

รหัส : 14000020

ชื่อสามัญของผลงานนวัตกรรมไทย :	เตาเผาถ่านชีวมวล (Bio Charcoal Kiln)
ชื่อทางการค้าของผลงานนวัตกรรมไทย :	เตาเผาถ่านชีวมวล (Bio Charcoal Kiln)
หน่วยงานที่พัฒนา :	บริษัท ไฟเบอร์ รีซอร์ซ เอ็นเนอร์ยี คอร์ปอเรชั่น จำกัด
บริษัทผู้รับการถ่ายทอด :	-
ผู้จำหน่าย :	บริษัท ไฟเบอร์ รีซอร์ซ เอ็นเนอร์ยี คอร์ปอเรชั่น จำกัด
ผู้แทนจำหน่าย :	-
หน่วยงาน บริษัท หรือผู้ขึ้นบัญชีนวัตกรรมไทย :	บริษัท ไฟเบอร์ รีซอร์ซ เอ็นเนอร์ยี คอร์ปอเรชั่น จำกัด
ช่วงเวลาที่ยื่นทะเบียน :	พฤษภาคม 2561 – พฤษภาคม 2569 (8 ปี)
คุณสมบัตินวัตกรรม:	

เตาเผาถ่านชีวมวลเป็นเตาถังเหล็กขนาด 200 ลิตร ที่ติดตั้งท่อกระจายความร้อนและฉนวนหุ้มเตา ใช้สำหรับผลิตถ่านจากวัสดุทางการเกษตรได้หลากหลายชนิด เช่น ไม้ เศษกิ่งไม้ ชังข้าวโพด ฟางข้าว เป็นต้น ถ่านที่ผลิตได้เป็นถ่านที่มีคุณภาพสูง คือ มีค่าสารโอโรเซเหยต่ำ ค่าคาร์บอนเสถียรสูง และค่าความร้อนของถ่านสูง นอกจากนี้ยังได้น้ำส้มควันไม้เป็นผลพลอยได้ เนื่องจากเตาเผาถ่านชีวมวลมีการติดตั้งท่อระบายควันที่มีระบบควบแน่นไอน้ำ ทำให้รวบรวมน้ำส้มควันไม้ได้มากกว่าการเผาด้วยเตาเผาทั่วไป

คุณลักษณะเฉพาะ

1. เป็นเตาเผาถ่านชีวมวลผลิตจากถังเหล็กขนาด 200 ลิตร หุ้มด้วยฉนวนกันความร้อน ที่มีการติดตั้งท่อกระจายความร้อนภายในเตา เพื่อเป็นช่องทางส่งความร้อนจากแหล่งเชื้อเพลิงไปสู่วัสดุที่ใช้ทำถ่าน
2. มีฝาปิดถังพร้อมที่รัด
3. ช่องใส่เชื้อเพลิงพร้อมแผ่นเหล็กสำหรับปิดหน้าเตา บริเวณด้านล่างของเตา
4. มีท่อระบายควันจำนวน 4 ท่อ พร้อมระบบหล่อเย็นเพื่อให้ควันควบแน่นเป็นน้ำส้มควันไม้ พร้อมทั้งช่องเก็บน้ำส้มควันไม้ ท่อระบายควันและระบบหล่อเย็นทำจากเหล็กกล้าไร้สนิม
5. เทอร์โมมิเตอร์ 2 ตำแหน่ง คือ ด้านบนและด้านล่างของเตา
6. พื้นที่ติดตั้งประมาณ กว้าง 85 เซนติเมตร ยาว 100 เซนติเมตร สูง 142 เซนติเมตร มีปริมาตรเผาถ่านประมาณ 0.147 ลูกบาศก์เมตร
7. เวลาที่ใช้ในการเผาต่อครั้ง ประมาณ 5 – 6 ชั่วโมง ขึ้นอยู่กับชนิด ปริมาณ และความชื้นของไม้
8. ปริมาณถ่านที่ได้จากการเผาต่อครั้ง ประมาณ 15 – 25 % ของปริมาณไม้แห้ง ขึ้นอยู่กับชนิด ปริมาณ และความชื้นของไม้
9. ผลผลิตถ่านที่ได้จากการเผา มีค่าความร้อน ไม่น้อยกว่า 6000 แคลอรีต่อกรัม เทียบเคียงมาตรฐานผลิตภัณฑ์ชุมชน ถ่านไม้หุงต้ม มผช. 657/2547

หมายเหตุ : ทดสอบการเผาถ่าน ในไม้ยาง (ไม้ยางพารา) กะลามะพร้าว และไม้ไผ่

+++++



ภาคผนวก ก

รายละเอียด/คุณสมบัติเพิ่มเติม

03020013	หุ่นจำลองทางการแพทย์เฉพาะบุคคล (Personalized Medical Model)	หน้า ผ-1 ถึง ผ-5
10030001	ระบบสารบรรณอิเล็กทรอนิกส์ (e-Saraban) (ELECTRONICS DOCUMENT FLOW SYSTEM)	หน้า ผ-6 ถึง ผ-10
14000018	ซอฟต์แวร์วิเคราะห์ข้อมูล (Analysis Software)	หน้า ผ-11 ถึง ผ-12

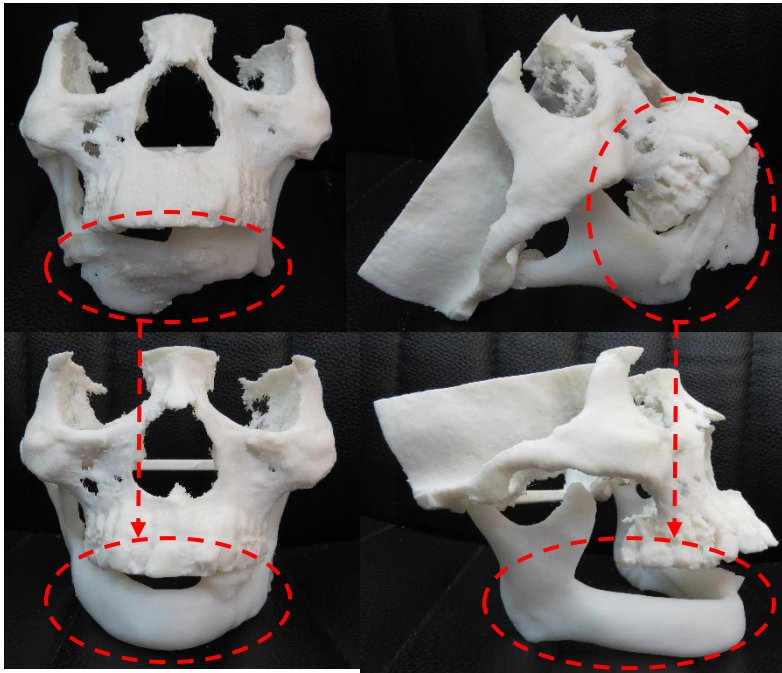

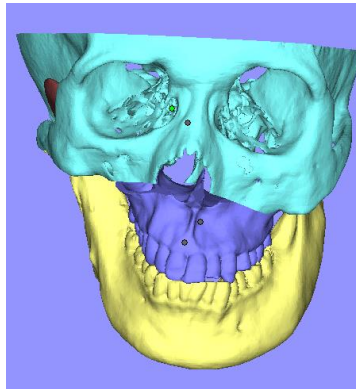

ขึ้นรูปหุ่นจำลองทางการแพทย์
เฉพาะบุคคล เพื่อวิเคราะห์และใช้
เป็นต้นแบบในการเตรียมวัสดุ
ฝังใน (ตัด Reconstruction
Plate เตรียมไว้ ก่อนการผ่าตัด)







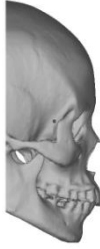
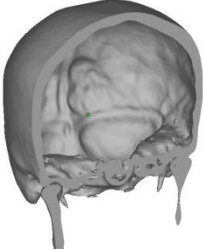
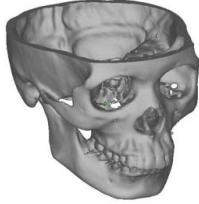
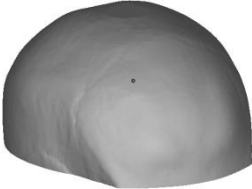
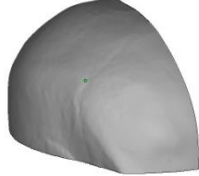
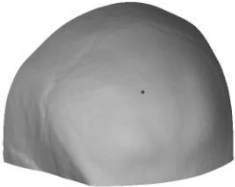

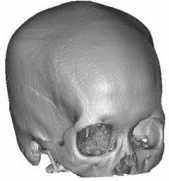

ขึ้นรูปหุ่นจำลองทางการแพทย์
เฉพาะบุคคล ในคอมพิวเตอร์เพื่อ
วิเคราะห์และวางแผนการผ่าตัดใน
ผู้ป่วยที่มีความผิดปกติที่ซับซ้อน

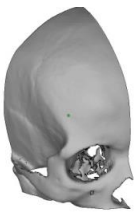
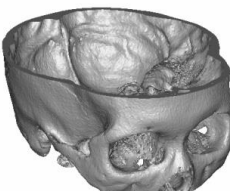
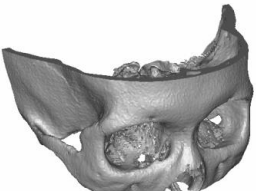
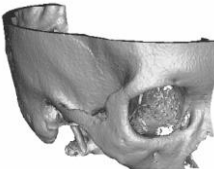
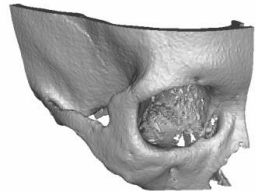
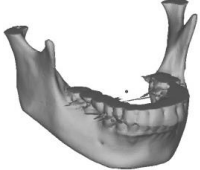
ตารางแสดงรายละเอียดของรหัสสินค้าและราคาจำหน่ายหุ่นจำลองทางการแพทย์เฉพาะบุคคล

(Personalized Medical Model)

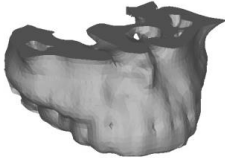
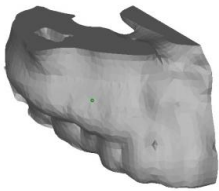
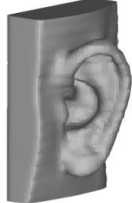
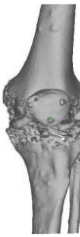
ตำแหน่ง	รหัสสินค้า	ราคา (รวม Vat) ต่อหน่วย	ตำแหน่ง	รหัสสินค้า	ราคา (รวม Vat) ต่อหน่วย
1. Full Skull 	CTRPSLL-001	39,600.00	2. Front-half of full skull 	CTRPSLL-002	24,800.00
3. Back-half of full skull 	CTRPSLL-003	19,800.00	4. 2/3 full skull w/o cranial bone 	CTRPSLL-004	29,700.00
5. Cranial bone 	CTRPSLL-005	19,800.00	6. Side cranial bone 	CTRPSLL-006	9,900.00
7. Front-half of cranial bone 	CTRPSLL-007	9,900.00	8. Front-half of 2/3 full skull w/o cranial bone 	CTRPSLL-008	14,900.00

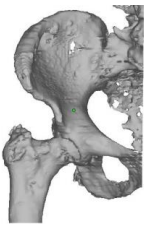
ตำแหน่ง	รหัสสินค้า	ราคา (รวม Vat) ต่อหน่วย	ตำแหน่ง	รหัสสินค้า	ราคา (รวม Vat) ต่อหน่วย
<p>9. 2/3 full skull w/o mandible</p> 	CTRPSLL-009	29,700.00	<p>10. Side of 2/3 full skull w/o mandible</p> 	CTRPSLL-010	14,900.00
<p>11. Front-half of 2/3 full skull w/o mandible</p> 	CTRPSLL-011	14,900.00	<p>12. 1/2 of front-half of 2/3 full skull w/o mandible</p> 	CTRPSLL-012	9,900.00
<p>13. Mid face region (1/2 full skull)</p> 	CTRPSLL-013	14,900.00	<p>14. Front-half of mid face region</p> 	CTRPSLL-014	9,900.00
<p>15. Half of mid face region</p> 	CTRPSLL-015	7,920.00	<p>16. 1/4 of Mid face</p> 	CTRPSLL-016	5,940.00
<p>17. Mandible</p> 	CTRPSLL-017	6,930.00	<p>18. 1/2 of Mandible</p> 	CTRPSLL-018	4,950.00

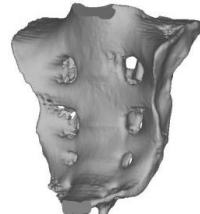
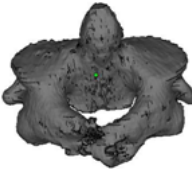
ตำแหน่ง	รหัสสินค้า	ราคา (รวม Vat) ต่อหน่วย	ตำแหน่ง	รหัสสินค้า	ราคา (รวม Vat) ต่อหน่วย
19. Maxilla 	CTRPSLL-019	5,940.00	20. ½ of Maxilla 	CTRPSLL-020	2,970.00
21. Ear 	CTRPSLL-021	7,920.00	22. Knee joint 	CTRPSLL-022	19,800.00
23. Shoulder 	CTRPSLL-023	19,800.00	24. HIP 	CTRPSLL-024	29,700.00
25. Wrist 	CTRPSLL-025	9,900.00	26. Ankle 	CTRPSLL-026	19,800.00
27. Sacrum 	CTRPSLL-027	19,800.00	28. Spinal Joint 	CTRPSLL-028	ข้อละ 990.00

10030001 ระบบสารบรรณอิเล็กทรอนิกส์ (e-Saraban) (ELECTRONICS DOCUMENT FLOW SYSTEM)

FlowSoft เป็นระบบสารบรรณอิเล็กทรอนิกส์ ที่มีการทำงานในลักษณะ Web Application ที่สามารถทำงานได้บนโปรแกรม Browser ของ Microsoft Internet Explorer version 7.0 หรือสูงกว่า และ Mozilla Firefox version 2.0 หรือสูงกว่า การทำงานของระบบเป็นไปตามระเบียบสารบรรณของสำนักปลัดสำนักนายกรัฐมนตรี (สปน.) ทุกประการ ซึ่งสามารถรองรับการปฏิบัติงานของผู้ใช้ ตั้งแต่ระดับปฏิบัติการจนถึงผู้บริหารระดับสูง โดยสามารถกำหนดระดับในการเข้าถึงข้อมูลได้ต่างกัน และต้องทำงานได้พร้อม ๆ กัน ได้อย่างถูกต้องและได้ผ่านการตรวจสอบผลิตภัณฑ์ตามมาตรฐานการแลกเปลี่ยนข้อมูล ภายใต้ “โครงการพัฒนาการแลกเปลี่ยนข้อมูลสารบรรณอิเล็กทรอนิกส์ของหน่วยงานภาครัฐโดยใช้มาตรฐาน e-cms 2.0 ตามมาตรฐานของสำนักงานรัฐบาลอิเล็กทรอนิกส์” โดยมีคุณสมบัติทั่วไปอย่างน้อย ดังต่อไปนี้

คุณสมบัติทั่วไปของแต่ละระบบงาน

1. เป็นระบบงานที่ใช้งานในลักษณะ Web Application โดยสามารถใช้งานระบบผ่านโปรแกรม Web Browser (Internet Explorer Version 6.0 ขึ้นไป)
2. ระบบงานตามโครงการนี้ในส่วนของผู้ใช้งาน สามารถใช้บนระบบปฏิบัติการได้ตั้งแต่ Windows XP หรือ Windows Vista เป็นอย่างน้อย
3. รองรับระบบการใช้ลายมือชื่ออิเล็กทรอนิกส์
4. เพื่อให้สอดคล้องกับนโยบายรัฐบาลในด้านอุตสาหกรรมซอฟต์แวร์การใช้งานด้วย Open Source ระบบที่จัดทำจะต้องพัฒนาด้วย Open Source

คุณสมบัติการทำงานของระบบงาน

1. ระบบสามารถให้บริการการรับ-ส่งหนังสือราชการ แทนระบบเดิมที่ใช้อยู่ปัจจุบันได้ อย่างมีประสิทธิภาพ
2. สามารถติดตามสถานะหนังสือที่ส่งจากระบบสารบรรณอิเล็กทรอนิกส์ โดยระบุเงื่อนไขข้อมูลตามต้องการ
3. ลักษณะการทำงานหน้าจอต้งมีความสะดวกต่อผู้ใช้งาน และต้องมี Feature ต่าง ๆ เพื่ออำนวยความสะดวกต่อผู้ใช้งานอย่างเหมาะสม
4. สามารถส่งหนังสือผ่านระบบไปรษณีย์อิเล็กทรอนิกส์ e-mail ที่มีมาตรฐานเป็น SMTP/ POP3 เป็นอย่างน้อย
5. ระบบจะต้องใช้รับ-ส่งงานได้อย่างต่อเนื่องจากหน่วยงานในแต่ละหน่วยงาน ส่งถึงกัน และการส่งหนังสือระหว่างสังกัด ในองค์กร และการส่งหนังสือสู่หน่วยงานภายนอก โดยมีการเก็บบันทึกขั้นตอนการเปลี่ยนแปลงและสามารถตรวจสอบการทำงานได้ทุกขั้นตอน
6. ระบบสามารถรองรับกับระเบียบสำนักนายกรัฐมนตรีว่าด้วยระบบงานสารบรรณอิเล็กทรอนิกส์ที่จะประกาศใช้ในอนาคตและรองรับการส่งเอกสารโดยใช้ลายมือชื่ออิเล็กทรอนิกส์ (Digital Signature) หรือรองรับระบบ PKI (Public Key Infrastructure)
7. มี Module สำหรับแยกเก็บข้อมูลภายนอกระบบเพื่อสะดวกในการติดตามหรือค้นหาในกรณีอยู่นอกสถานที่หรือ ไม่สามารถใช้งานเครือข่ายได้

การบันทึกหนังสือ

1. บันทึกหนังสือ พร้อมเก็บรายละเอียดหนังสือ
2. key หนังสือจากภายนอก
3. key หนังสือในระบบ
4. ลงทะเบียน ออกเลขรับหนังสืออัตโนมัติ
5. สามารถรับหนังสือซ้ำที่มีอยู่ในระบบได้ โดยได้ข้อมูล คือ เลขรับเดิม ส่วนวันที่และเวลารับใหม่

6. key หนังสือนำภายใน
7. key หนังสือนำส่งออก
8. สามารถสร้างหนังสือพร้อมระบุจำนวนที่ต้องการสำเนา หรือเลือกสำเนาจากหนังสือที่มีในระบบได้
9. สามารถจัดเก็บเอกสารเข้าแฟ้มได้
10. กำหนดรูปแบบของเลขที่หนังสือเองได้
11. อ้างถึงหนังสือ หรือบันทึกหนังสือฉบับเก่า
12. มีระบบแจ้งเตือนให้กับหน่วยงานเจ้าของเรื่อง ว่ามีหนังสือเข้าทาง email
13. ระบบมี Template ในลักษณะเอกสารราชการ (เอกสารหัวครุฑใหญ่ เอกสารภายในหัวครุฑเล็ก และบันทึกข้อความ) ให้เลือกผ่านระบบพร้อมทั้งสามารถนำข้อมูลในระบบสร้างเป็นเอกสารร่างตามรูปแบบ Template ที่เลือกได้ทันที
14. มีการเก็บประวัติการเสนอเรื่องลงนามแต่ละครั้งที่เสนอ ซึ่งบางครั้งมีการแก้ไขหลายรอบ
15. สามารถกำหนดระดับความเร่งด่วนของหนังสือได้
16. สามารถกำหนดระดับชั้นความลับของหนังสือได้

การ รับ-ส่ง หนังสือ

1. รับหนังสือภายในได้
2. รับหนังสือจากภายนอกได้
3. ส่งหนังสือออกภายนอกได้
4. ส่งหนังสือภายในได้
5. สามารถทำการออกเลขทะเบียนรับ-ส่งหนังสือภายนอก
6. สามารถทำการออกเลขทะเบียนรับ-ส่งหนังสือภายใน
7. สามารถสร้างหนังสือส่งออก จากหนังสือภายในได้
8. ทำการบันทึกวันที่ และเวลา ให้โดยอัตโนมัติ
9. เพิ่มเติมเนื้อหาของหนังสือ โดยเพิ่มเติมสิ่งที่ส่งมาด้วย หรือเอกสารแนบได้
10. สามารถเลือกลงสมุดรับหรือสมุดส่งเองได้
11. รับ-ส่ง หนังสือตามสายบังคับบัญชา
12. เพิ่มคำสั่งแนบท้าย ณ ขณะที่ส่งหนังสือ หรือบันทึกการปฏิบัติการ ณ ขณะที่รับหนังสือได้
13. ส่งหนังสือไปยังหน่วยงานปลายทางได้มากกว่า 1 หน่วยงาน
14. รับหนังสือ ได้มากกว่า 1 เล่มต่อครั้ง แต่ต้องเป็นหนังสือที่ยังไม่เคยรับ หรือเป็นหนังสือที่ลงสมุดทะเบียนเล่มเดียวกัน
15. สามารถรับหนังสือ โดยยังไม่ออกเลขรับได้
16. มีการแสดงจำนวนรายการหนังสือที่เข้ามาใหม่ และหนังสือที่ยังค้างดำเนินการอยู่เพื่อให้ผู้ใช้เห็นได้ชัดเจน
17. มีระบบแจ้งเตือนให้กับหน่วยงานปลายทางว่า มีหนังสือเตรียมส่งไปให้ทาง email
18. สามารถจัดเก็บจำแนกเป็นหมวดหมู่ โดยจำลองการจัดเก็บเอกสารในลักษณะ ตู้ลิ้นชัก แฟ้มและแฟ้มย่อยได้
19. สามารถบันทึกคำสั่งการ/คำเสนอ
20. สามารถบันทึกคำปฏิบัติการ
21. ระบบมีการเก็บประวัติการรับ-ส่ง และตีกลับ
22. สามารถยกเลิกหนังสือได้
23. สามารถลบหนังสือได้
24. สามารถปิดเรื่องได้

25. สามารถดึงกลับได้
26. สามารถคืนเรื่องได้
27. สามารถส่งหนังสือลงถึงตัวบุคคลในหน่วยงานได้

เกี่ยวกับ Image

1. Scan หนังสือจากกระดาษให้อยู่ใน format ของรูปภาพ
2. ย่อ-ขยาย ภาพที่ Scan ได้
3. ปรับเปลี่ยนขนาดของไฟล์ภาพที่ผ่านการ Scan ได้
4. หมุนภาพตามไปตามมุม 90, 180, 270, 360 องศาได้
5. พลิกภาพ จากซ้ายไปขวา หรือขวาไปซ้ายได้
6. ปรับเปลี่ยนความคมชัด (Contrast)
7. ปรับเปลี่ยนความสว่าง (Brightness)
8. สามารถแทรกหน้าหรือลบหน้าได้
9. สามารถสั่งพิมพ์ แบบระบุหน้าที่ต้องการพิมพ์หรือสั่งพิมพ์ทั้งหมด
10. สามารถจัดเก็บภาพแบบ Multipage

การแนบไฟล์ หรืออ้างอิงเอกสาร

1. สามารถบันทึกเอกสารแนบควบคู่กับการบันทึกรายละเอียดหนังสือได้
2. แนบไฟล์ในรูปแบบ Document, Sheet, Image, Multimedia ขึ้นอยู่กับความสามารถของเครื่องลูกข่าย
3. อ้างอิง ไฟล์แนบ ไฟล์ Scan สามารถเพิ่มเติมข้อมูลได้ เมื่อมีการส่งหนังสือหรือหน่วยงานปลายทางรับไปแล้ว
4. ในกรณีที่หนังสือหรือเอกสารที่อ้างอิงเป็นเอกสารเก่า สามารถ key เพิ่มเติมได้ทันที
5. มีระบบปรับเปลี่ยนขนาดของไฟล์เอกสารแนบได้ ตั้งแต่ 0-100 Mb
6. ระบบจะนำเอกสารร่าง (Template) ที่ได้จากข้อมูลในระบบมาสร้างเป็นเอกสารแนบ

การติดตาม และสืบค้น

1. การค้นหาหนังสือตามรายละเอียดหนังสือ
2. การค้นหาหนังสือ ตามเงื่อนไขที่ระบุ
3. การค้นหาหนังสือตามสิทธิ์ของ User ที่ถูกกำหนด
4. การค้นหาหนังสือที่มีชั้นความลับ
5. การค้นหาหนังสือจากคำค้นพิเศษ (Key word)
6. การค้นหาหนังสือจากคำฟ้องเสียง (Soundex)
7. การค้นหาหนังสือตามความเคลื่อนไหวได้
8. สามารถติดตามหนังสือทั้งภายในและหนังสือภายนอกได้
9. สามารถนำผลการสืบค้นเรื่องไปออกเป็นรายงาน
10. สามารถสอบถามถึงสถานะของแต่ละเรื่องด้วยเลขทะเบียนรับเลขเดียว
11. มีระบบการแจ้งเตือนผู้ใช้งานสำหรับหนังสือที่ดำเนินการตามกำหนด ใกล้ถึงกำหนด และเกินกำหนด
12. หน่วยงานภายในกรมฯ สามารถทราบได้ทันทีที่มีหนังสือส่งมาจากสารบรรณกรม แม้ว่าเอกสารจริงจะยังเดินทางไม่ถึง
13. สามารถตรวจสอบสถานะดำเนินการหนังสือได้

สิทธิ์และการควบคุม

1. การกำหนดบทบาทการใช้งานระบบให้กับ User
2. มีการกำหนดสิทธิ์ตัวบุคคล
3. มีการกำหนดสิทธิ์ที่หน่วยงาน
4. การกำหนดสิทธิ์ในการดูหนังสือที่มีชั้นความลับ (นายทะเบียนหนังสือลับ)
5. มีการกำหนดสิทธิ์ในการเข้าใช้งานแฟ้ม และตัวเอกสารแบบละเอียด
6. การกำหนดสิทธิ์ในการจองเลขที่หนังสือ/กันเลขรับ
7. การกำหนดสิทธิ์ในการส่งหนังสือออกภายนอกหน่วยงาน
8. การกำหนดสิทธิ์ในการส่งหนังสือภายในหน่วยงาน
9. การกำหนดสิทธิ์ในการออกเลขที่หนังสือ
10. การกำหนดสิทธิ์ในการแก้ไขหนังสือ สำหรับ User ที่ไม่ใช่ผู้สร้างหนังสือ
11. การกำหนดสิทธิ์ในการสร้างหนังสือภายใน หนังสือส่งออก
12. การกำหนดสิทธิ์ในการรับหนังสือภายใน หนังสือภายนอกหน่วยงาน
13. การกำหนดสิทธิ์ในการยกเลิกหนังสือ
14. การกำหนดสิทธิ์ในการแนบไฟล์
15. การกำหนดสิทธิ์ในการ Scan หนังสือ
16. การกำหนดสิทธิ์ในการปิดงาน
17. การกำหนดสิทธิ์ในการดึงกลับ
18. การกำหนดสิทธิ์ในการส่งคืน
19. รองรับการทำงานกับ Database หลายยี่ห้อที่มีในตลาด
20. มีระบบตัด Log off อัตโนมัติ เมื่อไม่มีการใช้งานโปรแกรมช่วงเวลาหนึ่ง

ความสามารถพิเศษอื่นๆ

1. Feature ในการกำหนดจุดการรับหนังสือเข้าจากหน่วยงานภายนอกได้ มากกว่า 1 จุด
2. Feature ในการกำหนดจุดการส่งหนังสือออกไปภายนอกได้ มากกว่า 1 จุด
3. Feature ในการ Run เลขที่หนังสือ สามารถกำหนดได้ว่าต้องการ Run ตามปฏิทิน ปีงบประมาณ ปีการศึกษา หรือกำหนดเอง
4. Feature ในการกำหนดรูปแบบสมุดทะเบียน ว่าต้องการรวมเล่ม หรือแยกเล่ม ตามชั้นความลับ หรือประเภทหนังสือ หรือตามหมวดหมู่ หรือ user กำหนดเอง
5. สามารถกำหนดให้แสดง หรือไม่แสดง หนังสือที่มีชั้นความลับบนหน้าจอได้
6. Feature ปรับเปลี่ยนจำนวนวันเพื่ออำนวยความสะดวกในการบันทึกข้อมูลย้อนหลัง
7. Feature ในการรับหนังสือแทน ในกรณีที่เจ้าหน้าที่ผู้รับผิดชอบไม่อยู่
8. Feature ในการสร้างร่างหนังสือ โดยในข้อมูลจากระบบที่ได้บันทึกไว้แล้วมาสร้างตาม format ของหนังสือราชการ
9. Feature กำหนดให้มีการแจ้งเตือนทาง e-mail ถึงปลายทางกรณีที่มีหนังสือส่งมาถึง หรือระบุผู้รับผิดชอบ
10. Feature การแสดงชื่อหน่วยงานแบบเต็มหรือย่อ
11. Feature กำหนดการออกเลขรับหนังสือ กรณีเป็นหนังสือที่เคยรับแล้วจะใช้เลขรับเก่า หรือออกเลขรับใหม่
12. Feature ในการนับวันในระบบ สามารถกำหนดให้นับวันตามวันดำเนินการ (หัก วันหยุดเสาร์-อาทิตย์ และวันหยุดนักขัตฤกษ์) หรือนับตามปฏิทิน

13. มีระบบแจ้งเตือนให้หน่วยงานต้นทางทราบว่า เอกสารมีการแก้ไขที่หน่วยงานปลายทาง และสามารถเปิดดูได้
 14. สามารถนำข้อมูลหนังสือที่มีในระบบมาสร้างเป็นเอกสารอิเล็กทรอนิกส์ในรูปแบบของไฟล์ XML ได้
 15. มีระบบสำรองข้อมูล ซึ่งสามารถตั้งวัน เวลา เพื่อให้โปรแกรมทำงานโดยอัตโนมัติ
 16. มีระบบบันทึก และเรียกดูประวัติการทำงานของผู้ใช้แต่ละคนโดยละเอียด
 17. สามารถกำหนดรูปแบบงานให้แสดงเป็นตัวเลขไทย หรือ อารบิกได้
 18. สามารถกำหนดกลุ่มผู้รับหนังสือ ในกรณีที่ต้องส่งหนังสือให้เป็นประจำเพื่อสะดวกในการส่งหนังสือได้
 19. มีระบบแจ้งข้อความเตือนจาก admin ไปยังผู้ใช้งานทั่วไปที่ยังใช้งานระบบอยู่ โดยแสดงเป็นสัญลักษณ์ เพื่อไม่ให้เป็นการรบกวนการทำงาน และเมื่อต้องการดูข้อความสามารถกดดูได้
 20. มีระบบสำรองข้อมูล และระบบให้กรณีเกิดปัญหาเกี่ยวกับตัว Server และสามารถตั้งเวลาสำรองข้อมูลได้
 21. สามารถทำงานผ่านอุปกรณ์ Mobile ได้
 22. มีระบบ Native Application ที่รองรับ IOS และ Android สำหรับใช้งานผ่านอุปกรณ์ Mobile เพื่อใช้ดูเอกสาร หรือติดตามเรื่อง รวมถึงสั่งการสำหรับผู้บริหารได้
-

14000018 ซอฟต์แวร์วิเคราะห์ข้อมูล (Analysis Software)

ชุด Standard Package สำหรับ Aimagin Analytics

องค์ประกอบ	สิทธิในการใช้งานปีแรก			สิทธิในการใช้งานปีถัดไป			
	ราคาต่อหน่วย (บาท)	จำนวน	รวม (บาท)	ร้อยละ	ราคาต่อหน่วย (บาท)	จำนวน	รวม (บาท)
ค่าสิทธิการใช้งานซอฟต์แวร์สำหรับเครื่องแม่ข่ายของลูกค้าเอง (On-site Server)	960,000.00	1 สิทธิ	960,000.00	20%	192,000.00	1 สิทธิ	192,000.00
จำนวนสิทธิการใช้งานประเภทผู้ดูแลระบบ (Administrator)	30,000.00	1 คน	30,000.00	20%	6,000.00	1 คน	6,000.00
จำนวนสิทธิการใช้งานประเภทผู้จัดทำข้อมูล/ผู้ดูข้อมูล (Analysts/Viewers)	10,000.00	4 คน	40,000.00	20%	2,000.00	4 คน	8,000.00
รวม			1,030,000.00				206,000.00

หมายเหตุ

1. กรณีลูกค้าต้องการใช้บริการ Cloud service จะมีเฉพาะค่าสิทธิการใช้งานซอฟต์แวร์ตามจำนวนผู้ใช้ แต่ไม่มีค่าสิทธิการใช้งานซอฟต์แวร์สำหรับเครื่องแม่ข่ายของลูกค้าเอง (On-site Server)
 - 1.1 Cloud service เหมาะสำหรับลูกค้าที่ไม่ต้องการดูแล Server ของตนเอง
 - 1.2 Cloud service จะได้รับการ Update (Bug fixes) ทันทีที่ Cloud server มีการ Update
 - 1.3 ผู้ใช้แต่ละคนได้รับพื้นที่ 1 G bytes
2. กรณีลูกค้าต้องการใช้บริการ On-site Server จะมีค่าสิทธิการใช้งานซอฟต์แวร์สำหรับเครื่องแม่ข่ายของลูกค้าเอง (On-site Server)
 - 2.1 On-site Server เหมาะสำหรับ ลูกค้าที่ต้องการเก็บข้อมูลบน Server ของตนเอง เช่น ต้องการเก็บข้อมูลใน Server ของตนเอง
 - 2.2 ค่าสิทธิการใช้งานซอฟต์แวร์สำหรับเครื่องแม่ข่ายของลูกค้าเอง (On-site Server) รวม
 - 2.2.1 ค่าใช้จ่ายในการติดตั้งครั้งแรก
 - 2.2.2 การ Update (Bug fixes) เป็นเวลา 1 ปี
 - 2.2.3 การอบรมใช้งาน พร้อมเอกสาร สำหรับผู้เข้ารับการอบรมจำนวน ไม่เกิน 10 คน เป็นเวลา 1 วัน

ค่าสิทธิการใช้งานซอฟต์แวร์ตามจำนวนและประเภทผู้ใช้งาน (User License)

จำนวนสิทธิการใช้งานประเภทผู้ดูแลระบบ (Administrator)	ราคาต่อหน่วย ต่อผู้ใช้ ต่อปี (บาท)
- ไม่เกิน 5 คน	30,000.00
- ไม่เกิน 10 คน	24,000.00
- เกิน 10 คน	19,000.00
จำนวนสิทธิการใช้งานประเภทผู้จัดทำข้อมูล/ผู้ดูข้อมูล (Analysts/Viewers)	ราคาต่อหน่วย ต่อผู้ใช้ ต่อปี (บาท)
- ไม่เกิน 5 คน	10,000.00
- ไม่เกิน 10 คน	8,000.00
- เกิน 10 คน	6,000.00

หมายเหตุ

1. ผู้ใช้งานประเภทผู้ดูข้อมูล (Viewers) สามารถดูข้อมูลได้อย่างเดียว แต่ไม่สามารถจัดทำข้อมูลได้ เหมาะสำหรับผู้บริหาร หรือผู้ใช้งานข้อมูล
2. ผู้ใช้งานประเภทจัดทำข้อมูล (Analysts) สามารถดูข้อมูล และ จัดทำข้อมูลให้ผู้ดูข้อมูลได้
3. ผู้ใช้งานประเภทผู้ดูแลระบบ (Administrator) สามารถ กำหนดสิทธิผู้ใช้งานประเภทผู้จัดทำข้อมูลและผู้ดูข้อมูลได้เอง สามารถจัดการพื้นที่จัดเก็บการแบ่งปันข้อมูลของระบบ และมีสิทธิเช่นเดียวกับผู้จัดทำข้อมูล

ภาคผนวก ข

นิยามศัพท์

นวัตกรรมไทย หมายถึง ผลิตภัณฑ์หรือบริการใหม่ที่พัฒนาขึ้นจากกระบวนการวิจัย พัฒนา หรือการปรับปรุงผลิตภัณฑ์หรือบริการเดิมด้วยองค์ความรู้ด้านวิทยาศาสตร์และเทคโนโลยีในประเทศไทย โดยคนไทยมีส่วนร่วม ซึ่งอาจเป็นผลิตภัณฑ์หรือบริการที่มีความคล้ายคลึงกับสิ่งที่มีอยู่แล้วก็ได้ ทั้งนี้ นวัตกรรมไทยต้องผ่านการทดสอบและรับรองโดยหน่วยงานที่เชื่อถือได้ มีความปลอดภัยต่อผู้ใช้ และสิ่งแวดล้อม

อนึ่ง นวัตกรรมไทยในที่นี้ ไม่จำเป็นต้องพัฒนาขึ้นในประเทศไทยทั้งหมด อาจซื้อหรือนำเข้าบางส่วนมาจากต่างประเทศก็ได้

หลักเกณฑ์การขึ้นทะเบียนนวัตกรรมไทย

1. ผลิตภัณฑ์หรือบริการที่ขอขึ้นทะเบียนต้องเป็นผลมาจากการวิจัยหรือการพัฒนาอย่างมีนัยสำคัญ โดยสถาบันวิจัยไทย สถาบันการศึกษาของไทย หรือภาคเอกชนไทย
2. เจ้าของผลิตภัณฑ์หรือบริการที่ยื่นคำขอขึ้นทะเบียนต้องเป็นนิติบุคคลที่จดทะเบียนกับกรมพัฒนาธุรกิจการค้า และมีผู้ถือหุ้นเป็นสัญชาติไทยไม่น้อยกว่า ร้อยละ 51 หรือองค์กรภาครัฐที่มีอำนาจหน้าที่ตามกฎหมายในการผลิตและจำหน่าย
3. ผลิตภัณฑ์หรือบริการที่ขอขึ้นทะเบียนต้องผ่านการรับรองมาตรฐานบังคับของผลิตภัณฑ์หรือบริการนั้นๆ (ถ้ามี) รวมทั้งผ่านการตรวจสอบจากสถาบันที่น่าเชื่อถือ
4. ผลิตภัณฑ์หรือบริการที่ขอขึ้นทะเบียนต้องผ่านการทดสอบคุณภาพตามที่ระบุในเอกสารกำกับผลิตภัณฑ์หรือบริการ รวมถึงต้องผ่านการทดสอบความปลอดภัยในการใช้งานและไม่ส่งผลกระทบต่อสิ่งแวดล้อม จากหน่วยงานวิเคราะห์ทดสอบที่เชื่อถือได้

ผลิตภัณฑ์หรือบริการที่ผ่านหลักเกณฑ์ข้อ 1 – 4 จะได้รับการขึ้นทะเบียนนวัตกรรมไทย เป็นเวลาสูงสุด 8 ปี* ซึ่งหากผลิตภัณฑ์หรือบริการที่ขอขึ้นทะเบียน เคยมีการจัดซื้อจัดจ้างกับหน่วยงานภาครัฐครั้งแรกเกิน 5 ปี ให้ขึ้นทะเบียนฯ เป็นระยะเวลา 3 ปี หากผลิตภัณฑ์หรือบริการที่ขอขึ้นทะเบียนเคยมีการจัดซื้อจัดจ้างกับหน่วยงานภาครัฐ ครั้งแรกไม่เกิน 5 ปี ให้ขึ้นทะเบียนฯ เป็นระยะเวลารวมระยะเวลาดังกล่าวไม่เกิน 8 ปี และหากเป็นผลิตภัณฑ์หรือบริการที่ยังไม่เคยมีการจัดซื้อจัดจ้างกับหน่วยงานภาครัฐจะได้รับการขึ้นทะเบียนฯ เป็นเวลา 8 ปี

หมายเหตุ : หากพบภายหลังว่ามีการละเมิดทรัพย์สินทางปัญญา หรือมีปัญหาการใช้งานที่ไม่สามารถยอมรับได้ หรือมีคุณสมบัติไม่ตรงตามที่ระบุไว้ ผลิตภัณฑ์หรือบริการนั้นจะถูกถอดถอนจากบัญชีนวัตกรรมไทย และผู้ขายต้องรับผิดชอบต่อความเสียหาย โดยผู้ซื้อจะได้รับการปกป้องจากข้อพิพาทด้านทรัพย์สินทางปัญญา

ด่วนที่สุด

ที่ นร ๐๕๐๕/คททพคส

สำนักเลขาธิการคณะรัฐมนตรี
ทำเนียบรัฐบาล กทม. ๑๐๓๐๐

๒๓ กันยายน ๒๕๕๘

เรื่อง มอบหมายหน่วยงานจัดทำบัญชีนวัตกรรมไทย

เรียน ผู้อำนวยการสำนักงบประมาณ

อ้างถึง หนังสือสำนักงบประมาณ ด่วนที่สุด ที่ นร ๐๗๑๐/๘๔๑ ลงวันที่ ๒๑ กันยายน ๒๕๕๘

- สิ่งที่ส่งมาด้วย
๑. สำเนาหนังสือกระทรวงการคลัง ด่วนที่สุด ที่ กค ๐๔๒๑๗/๒๐๑๘๑ ลงวันที่ ๒๑ กันยายน ๒๕๕๘
 ๒. สำเนาหนังสือกระทรวงสาธารณสุข ด่วนที่สุด ที่ สธ ๐๒๐๕๐๕/๓๙๕๕๕ ลงวันที่ ๒๑ กันยายน ๒๕๕๘
 ๓. สำเนาหนังสือกระทรวงอุตสาหกรรม ด่วนที่สุด ที่ อก ๐๗๑๐/๔๗๘๓ ลงวันที่ ๒๒ กันยายน ๒๕๕๘
 ๔. สำเนาหนังสือสำนักงานคณะกรรมการกฤษฎีกา ด่วนที่สุด ที่ นร ๐๔๑๓/๒๒๑ ลงวันที่ ๒๑ กันยายน ๒๕๕๘

ตามที่ได้เสนอความเห็นเกี่ยวกับเรื่อง มอบหมายหน่วยงานจัดทำบัญชีนวัตกรรมไทย
ไปเพื่อประกอบการพิจารณาของคณะรัฐมนตรี ความละเอียดแจ้งแล้ว นั้น

กระทรวงการคลัง กระทรวงสาธารณสุข กระทรวงอุตสาหกรรม และสำนักงานคณะกรรมการกฤษฎีกา
ได้เสนอความเห็นไปเพื่อประกอบการพิจารณาของคณะรัฐมนตรีด้วย ความละเอียดปรากฏตามสำเนาหนังสือ
ที่ส่งมาด้วยนี้

คณะรัฐมนตรีได้มีมติเมื่อวันที่ ๒๒ กันยายน ๒๕๕๘ เห็นชอบตามที่กระทรวงวิทยาศาสตร์
และเทคโนโลยีเสนอ

จึงเรียนมาเพื่อโปรดทราบ และขอได้โปรดดำเนินการตามมติคณะรัฐมนตรีในส่วนที่เกี่ยวข้องต่อไป

ขอแสดงความนับถือ

(นายบัญญัติ ศรีแสงแก้ว)

ผู้อำนวยการสำนักพัฒนายุทธศาสตร์และติดตามนโยบายพิเศษ ปฏิบัติราชการแทน
เลขาธิการคณะรัฐมนตรี

สำนักพัฒนายุทธศาสตร์และติดตามนโยบายพิเศษ

โทร. ๐ ๒๒๘๐ ๙๐๐๐ ต่อ ๓๒๙ (สิริพร) ๔๔๒ (ปภัตรา)

โทรสาร ๐ ๒๒๘๐ ๑๔๔๖

www.cabinet.thaigov.go.th (ke 41-09-58)



ที่ วท (ปคร) ๕๔๐๓/๖๓๙๘

สำนักเลขาธิการคณะรัฐมนตรี
 รหัสเรื่อง : ศ17016 ส.จ.กลุ่ม
 สด. 259
 วันที่ 8 ก.ย. 58
 วันที่ : 08 ก.ย. 58 เวลา : 14:18
 รับที่ : ๘ ก.ย. 58
 เวลา 14.35

กระทรวงวิทยาศาสตร์และเทคโนโลยี
 ถนนพระรามที่ ๖ เขตราชเทวี กทม.
 ๑๐๕๐๐

๘ กันยายน ๒๕๕๘

เรื่อง มอบหมายหน่วยงานจัดทำบัญชีนวัตกรรมไทย

เรียน เลขาธิการคณะรัฐมนตรี

- อ้างถึง ๑. คำสั่งสำนักนายกรัฐมนตรี ที่ ๓๖/๒๕๕๘ ลงวันที่ ๔ กุมภาพันธ์ ๒๕๕๘ เรื่อง แต่งตั้งคณะกรรมการพัฒนาระบบนวัตกรรมของประเทศ
๒. สำเนาหนังสือสำนักเลขาธิการคณะรัฐมนตรี ด่วนที่สุด ที่ นร ๐๕๐๖/๑๐๗๖๑ ลงวันที่ ๓๐ มีนาคม ๒๕๕๘

- สิ่งที่ส่งมาด้วย ๑. หนังสือรองนายกรัฐมนตรีเห็นชอบให้เสนอคณะรัฐมนตรี
๒. คำสั่งคณะกรรมการพัฒนาระบบนวัตกรรมของประเทศ ที่ ๒/๒๕๕๘ ลงวันที่ ๑๖ มีนาคม ๒๕๕๘ เรื่อง แต่งตั้งคณะกรรมการปรับปรุงกฎระเบียบเกี่ยวกับการสร้างตลาดนวัตกรรมในหน่วยงานภาครัฐ
๓. คำสั่งคณะกรรมการพัฒนาระบบนวัตกรรมของประเทศ ที่ ๓/๒๕๕๘ ลงวันที่ ๑๖ มีนาคม ๒๕๕๘ เรื่อง แต่งตั้งคณะกรรมการกำหนดความต้องการของภาครัฐที่ใช้นวัตกรรมไทย
๔. (ร่าง) รายงานการประชุมคณะกรรมการปรับปรุงกฎระเบียบเกี่ยวกับการสร้างตลาดนวัตกรรมในหน่วยงานภาครัฐ ครั้งที่ ๑/๒๕๕๘ เมื่อวันที่ ๑๗ เมษายน ๒๕๕๘
๕. รายงานการประชุมคณะกรรมการพัฒนาระบบนวัตกรรมของประเทศ ครั้งที่ ๒/๒๕๕๘ เมื่อวันที่ ๑๑ พฤษภาคม ๒๕๕๘
๖. (ร่าง) รายงานการประชุมคณะกรรมการพัฒนาระบบนวัตกรรมของประเทศ ครั้งที่ ๓/๒๕๕๘ เมื่อวันที่ ๗ สิงหาคม ๒๕๕๘
๗. สำเนาหนังสือกระทรวงการคลัง ด่วนที่สุด ที่ กค ๐๔๒๑.๓/๗๖๖๗ ลงวันที่ ๔ เมษายน ๒๕๕๘

กระทรวงวิทยาศาสตร์และเทคโนโลยีโดยสำนักงานพัฒนาวิทยาศาสตร์และเทคโนโลยีแห่งชาติ (พว.) ในฐานะเลขานุการคณะกรรมการพัฒนาระบบนวัตกรรมของประเทศ ขอเสนอเรื่องมอบหมายหน่วยงานจัดทำบัญชีนวัตกรรมไทย มาเพื่อคณะรัฐมนตรีพิจารณา โดยเรื่องนี้เข้าข่ายที่จะต้องนำเสนอคณะรัฐมนตรีตามพระราชกฤษฎีกาว่าด้วยการเสนอเรื่องและการประชุมคณะรัฐมนตรี พ.ศ. ๒๕๔๘ มาตรา ๔ (๑๒) ทั้งนี้ รองนายกรัฐมนตรี (นายสมคิด จาตุศรีพิทักษ์) กำกับบริหารราชการกระทรวงวิทยาศาสตร์และเทคโนโลยีได้เห็นชอบให้เสนอเรื่องดังกล่าวด้วยแล้ว (สิ่งที่ส่งมาด้วย ๑)

/ทั้งนี้...

ทั้งนี้ เรื่องดังกล่าวมีรายละเอียด ดังนี้

๑. เรื่องเดิม

๑.๑ ความเป็นมาของเรื่องที่จะเสนอ

๑.๑.๑ รัฐบาลได้ให้ความสำคัญต่อการวิจัย การพัฒนาต่อยอด และการสร้างนวัตกรรมเพื่อนำไปสู่การผลิตและบริการที่ทันสมัย โดยกำหนดให้การจัดทำนโยบายจัดซื้อจัดจ้างภาครัฐที่เอื้ออำนวยเพื่อสร้างโอกาสในการพัฒนาเทคโนโลยีของตนเองเป็นหนึ่งในนโยบายที่สำคัญ ดังปรากฏในคำแถลงนโยบายของคณะรัฐมนตรีต่อสภานิติบัญญัติแห่งชาติ เมื่อวันที่ ๑๒ กันยายน ๒๕๕๗ และได้แต่งตั้งคณะกรรมการพัฒนาระบบนวัตกรรมของประเทศ โดยมีนายกรัฐมนตรีเป็นประธานและผู้อำนวยการสำนักงานพัฒนาวิทยาศาสตร์และเทคโนโลยีแห่งชาติ เป็นกรรมการและเลขานุการ (อ้างถึง ๑) และคณะกรรมการพัฒนาระบบนวัตกรรมของประเทศ ได้มีคำสั่งที่ ๒/๒๕๕๘ แต่งตั้งคณะกรรมการปรับปรุงกฎระเบียบเกี่ยวกับการสร้างตลาดนวัตกรรมในหน่วยงานภาครัฐ โดยมีปลัดสำนักนายกรัฐมนตรี เป็นประธาน (สิ่งที่ส่งมาด้วย ๒) และคำสั่งที่ ๓/๒๕๕๘ แต่งตั้งคณะกรรมการกำหนดความต้องการของภาครัฐที่ใช้นวัตกรรมไทย โดยมีผู้อำนวยการสำนักงบประมาณ เป็นประธาน ลงวันที่ ๑๖ มีนาคม ๒๕๕๘ (สิ่งที่ส่งมาด้วย ๓) เพื่อปรับปรุงกฎระเบียบให้เอื้ออำนวยต่อนโยบายส่งเสริมการเปิดตลาดผลิตภัณฑ์และบริการนวัตกรรมในหน่วยงานภาครัฐ และรวบรวมความต้องการนวัตกรรมของหน่วยงานภาครัฐตามลำดับ

๑.๑.๒ คณะกรรมการปรับปรุงกฎระเบียบเกี่ยวกับการสร้างตลาดนวัตกรรมในหน่วยงานภาครัฐ ในคราวประชุมครั้งที่ ๑/๒๕๕๘ เมื่อวันที่ ๑๗ เมษายน ๒๕๕๘ มีมติเห็นชอบให้หน่วยงานภาครัฐใช้วิธีกรณีพิเศษในการจัดซื้อจัดจ้างผลิตภัณฑ์และบริการนวัตกรรมที่อยู่ในบัญชีนวัตกรรมไทย โดยขอให้ผลิตภัณฑ์และบริการนวัตกรรมในบัญชีนวัตกรรมไทยได้รับสิทธิพิเศษแบบบังคับ ซึ่งหน่วยงานภาครัฐต้องจัดซื้อจัดจ้างไม่น้อยกว่าร้อยละ ๑๐ แต่ไม่เกินร้อยละ ๓๐ ของงบประมาณการจัดซื้อจัดจ้างผลิตภัณฑ์หรือบริการนวัตกรรมนั้นๆ เว้นแต่เป็นผลิตภัณฑ์หรือบริการที่สั่งซื้อในปริมาณเพียง ๑ จำนวนอาจเกินร้อยละ ๓๐ ของงบประมาณจัดซื้อจัดจ้างได้ โดยสามารถจัดซื้อได้โดยตรงจากผู้ประกอบการที่อยู่ในบัญชีนวัตกรรมไทยด้วยวิธีกรณีพิเศษ หรือที่เรียกชื่ออย่างอื่นซึ่งมีวิธีการทำนองเดียวกันตามระเบียบว่าด้วยการพัสดุที่หน่วยงานนั้นๆ ถือปฏิบัติ ซึ่งการกำหนดเพดานไม่เกินร้อยละ ๓๐ เพื่อคงไว้ซึ่งการแข่งขันโดยกลไกตลาด ทั้งนี้ การขอสิทธิพิเศษให้ขอเป็นหลักการที่ใช้กับทุกรายการที่ปรากฏในบัญชีนวัตกรรมไทย นอกจากนี้ คณะกรรมการดังกล่าวยังได้มีมติเห็นชอบหลักเกณฑ์ในการจัดทำบัญชีนวัตกรรมไทยด้วย (สิ่งที่ส่งมาด้วย ๔)

๑.๑.๓ คณะกรรมการพัฒนาระบบนวัตกรรมของประเทศ ในคราวประชุมครั้งที่ ๒/๒๕๕๘ เมื่อวันที่ ๑๓ พฤษภาคม ๒๕๕๘ มีมติเห็นชอบให้มีนโยบายส่งเสริมการเปิดตลาดผลิตภัณฑ์และบริการนวัตกรรมไทยในหน่วยงานภาครัฐ โดยการให้สิทธิพิเศษแก่ผลิตภัณฑ์และบริการนวัตกรรมที่ได้รับการขึ้นทะเบียนนวัตกรรมไทย เป็นเวลาไม่เกิน ๘ ปี และมอบหมายให้ฝ่ายเลขานุการ นำเสนอเรื่องต่อคณะรัฐมนตรีเพื่อพิจารณาอนุมัติหน่วยงานจัดทำบัญชีนวัตกรรมไทย (สิ่งที่ส่งมาด้วย ๕) และในคราวประชุมครั้งที่ ๓/๒๕๕๘ เมื่อวันที่ ๗ สิงหาคม ๒๕๕๘ ได้มีมติเห็นชอบให้ฝ่ายเลขานุการฯ นำเสนอ

-๓-

คณะรัฐมนตรีเพื่อพิจารณามอบหมายหน่วยงานจัดทำบัญชีนวัตกรรมไทย เพื่อขึ้นทะเบียนผลิตภัณฑ์และบริการนวัตกรรมไทยที่ผ่านการพิจารณาตามหลักเกณฑ์อย่างเป็นทางการ เพื่อให้สามารถเข้าสู่การจัดซื้อจัดจ้างของภาครัฐได้ทันที โดยเสนอให้มีการมอบหมายหน่วยงาน ดังนี้

๑) มอบหมายกระทรวงวิทยาศาสตร์และเทคโนโลยี โดยสำนักงานพัฒนาวิทยาศาสตร์และเทคโนโลยีแห่งชาติเป็นหน่วยตรวจสอบคุณสมบัติของผลิตภัณฑ์และบริการนวัตกรรมที่ขอขึ้นทะเบียนบัญชีนวัตกรรมไทย

๒) มอบหมายสำนักงบประมาณเป็นหน่วยตรวจสอบราคาของผลิตภัณฑ์และบริการนวัตกรรมที่ผ่านการตรวจสอบคุณสมบัติตามข้อ ๑) รวมทั้งประกาศบัญชีนวัตกรรมไทย (สิ่งที่ส่งมาด้วย ๖)

๑.๑.๔ คณะกรรมการพิจารณาสิทธิพิเศษของหน่วยงานและรัฐวิสาหกิจ ในคราวประชุมครั้งที่ ๒/๒๕๕๘ เมื่อวันที่ ๑๑ มิถุนายน ๒๕๕๘ มีมติอนุมัติให้ส่วนราชการ รัฐวิสาหกิจ หน่วยงานตามกฎหมายว่าด้วยการบริหารราชการส่วนท้องถิ่น หน่วยงานอื่นซึ่งมีกฎหมายบัญญัติให้มีฐานะเป็นราชการบริหารส่วนท้องถิ่น หรือหน่วยงานอื่นของรัฐ ที่ประสงค์จะจัดซื้อจัดจ้างจากผู้ขายหรือผู้ให้บริการที่มีรายชื่อตามบัญชีนวัตกรรมไทยตามที่หน่วยงานจัดทำบัญชีนวัตกรรมไทยที่ได้รับมอบหมายจากคณะรัฐมนตรีจัดทำขึ้น โดยวิธีกรณีพิเศษหรือที่เรียกชื่ออย่างอื่นซึ่งมีวิธีการทำนองเดียวกันตามระเบียบว่าด้วยการพัสดุที่หน่วยงานนั้นๆ ถือปฏิบัติ (โดยไม่ต้องกำหนดให้หน่วยงานต้องจัดซื้อจัดจ้างผลิตภัณฑ์หรือบริการนวัตกรรมไทยไม่น้อยกว่าร้อยละ ๑๐ แต่ไม่เกินร้อยละ ๓๐ ของงบประมาณจัดซื้อจัดจ้างฯ ตามที่คณะอนุกรรมการปรับปรุงกฎระเบียบฯ เสนอ) ทั้งนี้ หากผลิตภัณฑ์หรือบริการนวัตกรรมที่จัดซื้อหรือจัดจ้างมีผู้ขายหรือผู้ให้บริการที่มีรายชื่อตามบัญชีนวัตกรรมไทยตั้งแต่ ๒ ราย ขึ้นไป ให้ดำเนินการแจ้งผู้ขายหรือผู้ให้บริการที่มีรายชื่อตามบัญชีนวัตกรรมไทยทุกรายเข้าเสนอราคาแล้วจัดซื้อจากรายที่เสนอราคาค่ำสุด โดยวิธีกรณีพิเศษหรือที่เรียกชื่ออย่างอื่นซึ่งมีวิธีการทำนองเดียวกันตามระเบียบว่าด้วยการพัสดุที่หน่วยงานนั้นๆ ถือปฏิบัติ

๑.๑.๕ คณะกรรมการว่าด้วยการพัสดุ ในคราวประชุมครั้งที่ ๑๐/๒๕๕๘ เมื่อวันที่ ๑๑ มิถุนายน ๒๕๕๘ มีมติอนุมัติยกเว้นการปฏิบัติตามระเบียบสำนักนายกรัฐมนตรีว่าด้วยการพัสดุ พ.ศ. ๒๕๓๕ และที่แก้ไขเพิ่มเติม เพื่อให้ส่วนราชการสามารถจัดซื้อจัดจ้างผลิตภัณฑ์และบริการนวัตกรรมที่อยู่ในบัญชีนวัตกรรมไทยโดยวิธีกรณีพิเศษ จากผู้ขายหรือผู้ให้บริการที่มีรายชื่อตามบัญชีนวัตกรรมไทย ตามที่หน่วยงานจัดทำบัญชีนวัตกรรมไทยที่ได้รับมอบหมายจากคณะรัฐมนตรีจัดทำขึ้นได้เป็นกรณีพิเศษเฉพาะราย

๑.๑.๖ คณะรัฐมนตรี ในคราวประชุมเมื่อวันที่ ๗ กรกฎาคม ๒๕๕๘ มีมติอนุมัติหลักการร่างพระราชบัญญัติการจัดซื้อจัดจ้างและการบริหารพัสดุภาครัฐ พ.ศ. ตามที่กระทรวงการคลังเสนอ ทั้งนี้ เมื่อวันที่ ๙ เมษายน ๒๕๕๘ กระทรวงการคลังได้มีหนังสือถึงประธานคณะกรรมการพัฒนาระบบนวัตกรรมของประเทศเพื่อชี้แจงแนวทางการดำเนินนโยบายส่งเสริมการเปิดตลาดผลิตภัณฑ์และบริการนวัตกรรมไทยในหน่วยงานภาครัฐ โดยแจ้งว่าร่างพระราชบัญญัติดังกล่าวจะมีผลใช้บังคับกับหน่วยงานของรัฐทุกแห่ง เมื่อพ้นกำหนด ๑๘๐ วัน นับแต่วันประกาศในราชกิจจานุเบกษา โดยจะกำหนดให้พัสดุที่รัฐต้องการส่งเสริมหรือสนับสนุนเป็นเกณฑ์หนึ่งที่จะนำมาประกอบการพิจารณาคัดเลือกข้อเสนอ และเมื่อร่างพระราชบัญญัติมีผลใช้บังคับก็สามารถกำหนดนโยบายส่งเสริมการใช้นวัตกรรมไทยในหน่วยงานภาครัฐ เป็นกฎกระทรวง เรื่องการจัดซื้อจัดจ้างผลิตภัณฑ์หรือบริการนวัตกรรมได้ (สิ่งที่ส่งมาด้วย ๗)

/๑.๑.๗ สำนักงาน...

-๔-

๑.๑.๗ สำนักงานคณะกรรมการกฤษฎีกาได้เชิญฝ่ายเลขานุการคณะกรรมการพัฒนาระบบนวัตกรรมของประเทศซึ่งแจ้งเกี่ยวกับนโยบายส่งเสริมการเปิดตลาดผลิตภัณฑ์และบริการนวัตกรรมไทยในหน่วยงานภาครัฐ เมื่อวันที่ ๒๐ กรกฎาคม ๒๕๕๘ เพื่อพิจารณาบรรจุหลักการของนโยบายดังกล่าวในร่างพระราชบัญญัติการจัดซื้อจัดจ้างและการบริหารพัสดุภาครัฐ พ.ศ. ตามที่คณะรัฐมนตรีได้ให้ความเห็นในคราวประชุมเมื่อวันที่ ๗ กรกฎาคม ๒๕๕๘ โดยเมื่อร่างพระราชบัญญัตินี้ดังกล่าวมีผลบังคับใช้กระทรวงการคลังจะออกกฎกระทรวงเพื่อให้หน่วยงานภาครัฐสามารถจัดซื้อจัดจ้างผลิตภัณฑ์และบริการนวัตกรรมที่อยู่ในบัญชีนวัตกรรมไทยโดยวิธีเฉพาะเจาะจง รวมทั้งกำหนดให้การส่งเสริมนวัตกรรมเป็นเกณฑ์หนึ่งในการพิจารณาคัดเลือกในการจัดซื้อจัดจ้างของหน่วยงานภาครัฐ อย่างไรก็ตาม สำนักงานคณะกรรมการกฤษฎีกาและกรมเจรจาการค้าระหว่างประเทศมีข้อสังเกตว่านโยบายส่งเสริมการเปิดตลาดผลิตภัณฑ์และบริการนวัตกรรมในหน่วยงานภาครัฐ อาจดำเนินการได้ในระยะเวลาจำกัด เพราะเมื่อประเทศไทยสมัครเข้าสู่ข้อตกลงการจัดซื้อจัดจ้างภาครัฐ (Government Procurement Agreement) ขององค์การการค้าโลก ประเทศไทยอาจต้องยุติการดำเนินนโยบายดังกล่าว ดังนั้น หากภาครัฐต้องการส่งเสริมนวัตกรรมไทยโดยการจัดซื้อจัดจ้าง ควรต้องรีบดำเนินการโดยเร็วที่สุด

๑.๒ มติคณะรัฐมนตรีหรือคำสั่งที่เกี่ยวข้อง

คณะรัฐมนตรี ในคราวประชุมเมื่อวันที่ ๒๗ มีนาคม ๒๕๕๘ ได้เห็นชอบให้มีนโยบายส่งเสริมการเปิดตลาดผลิตภัณฑ์และบริการนวัตกรรมไทยในหน่วยงานภาครัฐ โดยให้จัดซื้อจัดจ้างนวัตกรรมไทยด้วยวิธีการพิเศษ ทั้งนี้ คณะรัฐมนตรีเห็นว่าการพัฒนาของนวัตกรรมของไทยควรต้องดำเนินการอย่างต่อเนื่อง โดยในระยะแรกให้พัฒนาและรับรองมาตรฐานอุตสาหกรรมและจำหน่ายภายในประเทศ และพัฒนาต่อไปเพื่อให้ได้รับการรับรองตามมาตรฐานสากลเพื่อสามารถจำหน่ายในต่างประเทศได้ต่อไป ดังนั้น คณะรัฐมนตรีจึงได้มีมติให้กระทรวงวิทยาศาสตร์และเทคโนโลยี กระทรวงกลาโหม กระทรวงการคลัง กระทรวงพาณิชย์ สำนักงานปรมาณู และหน่วยงานที่เกี่ยวข้องร่วมกับภาคเอกชนเร่งดำเนินการพัฒนาสนับสนุนให้นวัตกรรมของคนไทยได้รับการพัฒนาและได้รับการรับรองมาตรฐานทั้งในระดับประเทศและระดับสากลเพื่อการผลิตในเชิงพาณิชย์ต่อไป (อ้างถึง ๒)

๑.๓ ผลการดำเนินการที่ผ่านมา

คณะอนุกรรมการกำหนดความต้องการของภาครัฐที่ใช้ในนวัตกรรมไทย ได้แต่งตั้งคณะทำงานรายสาขา ๔ คณะ ประกอบด้วย ๑) สาขาการแพทย์ ๒) สาขาความมั่นคง ๓) สาขาคมนาคม และ ๔) สาขาอาหารและการเกษตร เพื่อรวบรวมความต้องการผลิตภัณฑ์และบริการนวัตกรรมของหน่วยงานภาครัฐ และรายการผลงานนวัตกรรมที่พัฒนาและผลิตโดยคนไทย ซึ่งรายการดังกล่าวมีทั้งผลิตภัณฑ์และบริการนวัตกรรมที่มีมาตรฐานรองรับและมีการผลิตเชิงพาณิชย์พร้อมใช้งาน และผลงานนวัตกรรมที่ยังไม่ผ่านการทดสอบมาตรฐาน หรือการวิเคราะห์ทดสอบที่เกี่ยวข้อง ซึ่งจากหลักเกณฑ์การจัดทำบัญชีนวัตกรรมไทยที่ได้รับความเห็นชอบคณะอนุกรรมการปรับปรุงกฎระเบียบเกี่ยวกับการสร้างตลาดนวัตกรรมในหน่วยงานภาครัฐ ผลิตภัณฑ์หรือบริการนวัตกรรมไทยที่จะได้รับการขึ้นทะเบียนบัญชีนวัตกรรมไทย ต้องผ่านการทดสอบมาตรฐานบังคับ (ถ้ามี) หากไม่มีมาตรฐานบังคับ ต้องผ่านการวิเคราะห์ทดสอบตามมาตรฐานเทียบเคียง หรือวิเคราะห์ทดสอบคุณสมบัติที่เกี่ยวข้องกับผลิตภัณฑ์หรือบริการ

/๒. เหตุผล...

-๕-

๒. เหตุผลความจำเป็นที่ต้องเสนอคณะรัฐมนตรี

เรื่องมอบหมายหน่วยงานจัดทำบัญชีนวัตกรรมไทยนี้เข้าข่ายที่จะต้องนำเสนอ คณะรัฐมนตรีตามพระราชกฤษฎีกาว่าด้วยการเสนอเรื่องและการประชุมคณะรัฐมนตรี พ.ศ. ๒๕๔๘ มาตรา ๕ (๑๒) เรื่องที่นายกรัฐมนตรีในฐานะหัวหน้ารัฐบาลนำเสนอหรือมีคำสั่งให้เสนอคณะรัฐมนตรี

๓. ความเร่งด่วนของเรื่อง

ในช่วงก่อนที่พระราชบัญญัติการจัดซื้อจัดจ้างและการบริหารพัสดุภาครัฐ พ.ศ. จะมีผลบังคับใช้ แล้วจึงสามารถตรากฎกระทรวงเพื่อกำหนดให้หน่วยงานภาครัฐจัดซื้อจัดจ้างผลิตภัณฑ์และบริการนวัตกรรมที่อยู่ในบัญชีนวัตกรรมไทยได้ นั้น จำเป็นต้องมีการเตรียมความพร้อมในการใช้นโยบายดังกล่าว โดยต้องมีการจัดทำบัญชีนวัตกรรมไทย ซึ่งต้องทำอย่างเป็นระบบเพื่อให้สอดคล้องกับนโยบายจัดซื้อจัดจ้างของหน่วยงานภาครัฐ ดังนั้น เพื่อให้การจัดทำบัญชีนวัตกรรมไทยเป็นไปอย่างรวดเร็วและมีประสิทธิภาพ จำเป็นต้องมอบหมายหน่วยงานจัดทำบัญชีนวัตกรรมไทย เพื่อรองรับการจัดซื้อจัดจ้างโดยวิธีการพิเศษหรือที่เรียกชื่ออย่างอื่นซึ่งมีวิธีการทำนองเดียวกันตามระเบียบว่าด้วยการพัสดุที่หน่วยงานนั้นๆ ถือปฏิบัติ ตามที่ได้รับอนุมัติจากคณะกรรมการพิจารณาสิทธิพิเศษของหน่วยงานและรัฐวิสาหกิจ (ตามข้อ ๑.๑.๔ ข้างต้น) ได้ทันที และเตรียมความพร้อมสำหรับกฎกระทรวงที่จะรองรับนโยบายดังกล่าวในระยะยาว เมื่อร่างพระราชบัญญัติการดังกล่าวมีผลบังคับใช้ต่อไป

๔. สาระสำคัญ ข้อเท็จจริง และข้อกฎหมาย

คณะกรรมการพัฒนาระบบนวัตกรรมของประเทศ ในคราวประชุมครั้งที่ ๑/๒๕๕๘ เมื่อวันที่ ๑๓ กุมภาพันธ์ ๒๕๕๘ ได้มีมติเห็นชอบนิยาม นวัตกรรมไทย หมายถึง ผลิตภัณฑ์หรือบริการใหม่ที่พัฒนาขึ้นจากกระบวนการวิจัย พัฒนา หรือการปรับปรุงผลิตภัณฑ์หรือบริการเดิมด้วยองค์ความรู้ด้านวิทยาศาสตร์และเทคโนโลยีในประเทศไทย โดยคนไทยมีส่วนร่วม ซึ่งอาจเป็นผลิตภัณฑ์หรือบริการที่มีความคล้ายคลึงกับสิ่งที่มีอยู่แล้วก็ได้ ทั้งนี้ นวัตกรรมไทยต้องผ่านการทดสอบและรับรองโดยหน่วยงานที่เชื่อถือได้ มีความปลอดภัยต่อผู้ใช้ และบริเวณใกล้เคียง อนึ่ง นวัตกรรมไทยในที่นี้ ไม่จำเป็นต้องพัฒนาขึ้นในประเทศไทยทั้งหมด อาจซื้อหรือนำเข้าบางส่วนมาจากต่างประเทศก็ได้

คณะกรรมการพัฒนาระบบนวัตกรรมของประเทศ ในคราวประชุมครั้งที่ ๒/๒๕๕๘ เมื่อวันที่ ๑๑ พฤษภาคม ๒๕๕๘ และคณะกรรมการว่าด้วยการพัสดุ ในคราวประชุมครั้งที่ ๑๐/๒๕๕๘ ได้เห็นชอบการกำหนดกรอบและแนวทางการจัดทำบัญชีนวัตกรรมไทย ดังต่อไปนี้

๑) วัตถุประสงค์การจัดทำบัญชีรายการสินค้าหรือบริการนวัตกรรมไทย เพื่อสนับสนุนและส่งเสริมในการนำผลงานวิจัย พัฒนา และนวัตกรรมไทยมาใช้ให้เกิดประโยชน์ต่อการพัฒนาระบบเศรษฐกิจของประเทศ และส่งเสริมผลงานวิจัยและพัฒนานวัตกรรมของไทยให้สามารถผลิตสู่เชิงพาณิชย์ และมีมาตรฐานเทียบเคียงที่เชื่อถือได้ รวมทั้งทดแทนการนำเข้าจากต่างประเทศ และรุกตลาดในภูมิภาค

๒) ในการจัดทำบัญชีนวัตกรรมไทย ให้หน่วยงานที่พัฒนาผลงานนวัตกรรมยื่นเสนอผลงานพร้อมเอกสารรับรองนิติบุคคลไทย ความเป็นนวัตกรรม และมาตรฐาน เพื่อสู่กระบวนการตรวจสอบและพิจารณาขึ้นทะเบียนบัญชีนวัตกรรมไทย ตามหลักเกณฑ์ที่กำหนด ดังต่อไปนี้

/๒.๑) ผลิตภัณฑ์...

-๖-

๒.๑) ผลิตภัณฑ์หรือบริการที่ขอขึ้นทะเบียนต้องเป็นผลมาจากการวิจัยหรือการพัฒนาอย่างมีนัยสำคัญโดยสถาบันวิจัยไทย สถาบันการศึกษาของไทย หรือภาคเอกชนไทย

๒.๒) เจ้าของผลิตภัณฑ์หรือบริการที่ยื่นคำขอขึ้นทะเบียนต้องเป็นนิติบุคคลที่จดทะเบียนกับกรมพัฒนาธุรกิจการค้า และมีผู้ถือหุ้นเป็นสัญชาติไทยไม่น้อยกว่าร้อยละ ๕๑ หรือองค์การภาครัฐที่มีอำนาจหน้าที่ตามกฎหมายในการผลิตและจำหน่าย

๒.๓) ผลิตภัณฑ์หรือบริการที่ขอขึ้นทะเบียนต้องผ่านการรับรองมาตรฐานบังคับของผลิตภัณฑ์หรือบริการนั้นๆ (ถ้ามี)

๒.๔) ผลิตภัณฑ์หรือบริการที่ขอขึ้นทะเบียนต้องผ่านการทดสอบคุณภาพตามที่ระบุในเอกสารกำกับผลิตภัณฑ์หรือบริการ รวมถึงต้องผ่านการทดสอบความปลอดภัยในการใช้งานและไม่ส่งผลกระทบต่อสิ่งแวดล้อม จากหน่วยงานวิเคราะห์ทดสอบที่เชื่อถือได้

๒.๕) ผลิตภัณฑ์หรือบริการที่ผ่านหลักเกณฑ์ข้อ ๒.๑ - ๒.๔ จะได้รับการขึ้นทะเบียนนวัตกรรมไทย เป็นเวลาสูงสุด ๘ ปี

ทั้งนี้ หากพบภายหลังว่ามีการละเมิดทรัพย์สินทางปัญญา หรือมีปัญหาการใช้งานที่ไม่สามารถยอมรับได้ หรือมีคุณสมบัติไม่ตรงตามที่ระบุไว้ ผลิตภัณฑ์หรือบริการนั้นจะถูกถอดถอนจากบัญชีนวัตกรรมไทย และผู้ขายต้องรับผิดชอบต่อความเสียหาย โดยผู้ซื้อจะได้รับการปกป้องจากข้อพิพาทด้านทรัพย์สินทางปัญญา

๓) บัญชีนวัตกรรมไทย แบ่งตามการจัดประเภทครุภัณฑ์ของสำนักงานประมาณ เพื่อให้สอดคล้องต่อการจัดสรรงบประมาณประจำปี ประกอบด้วย ๑๔ สาขา ได้แก่ (๑) ก่อสร้าง (๒) การเกษตร (๓) การแพทย์ (๔) การศึกษา (๕) โฆษณาและเผยแพร่ (๖) สำนักงาน (๗) ไฟฟ้า อิเล็กทรอนิกส์ และโทรคมนาคม (๘) สสำรวจ (๙) วิทยาศาสตร์ (๑๐) โรงงาน (๑๑) ยานพาหนะและขนส่ง (๑๒) งานบ้านงานครัว (๑๓) ยุทธโปกรณ์และความมั่นคง และ (๑๔) อื่นๆ

๕. ผลกระทบ

การให้สิทธิพิเศษแก่ผลิตภัณฑ์และบริการนวัตกรรมที่อยู่ในบัญชีนวัตกรรมไทยมีวัตถุประสงค์เพื่อใช้การจัดซื้อจัดจ้างของหน่วยงานภาครัฐเป็นเครื่องมือทางนโยบายในการส่งเสริมการวิจัยพัฒนา และนวัตกรรมของประเทศ ซึ่งนอกจากจะเป็นการผลักดันงานวิจัยไปสู่การใช้ประโยชน์เชิงพาณิชย์แล้ว ยังเป็นการกระตุ้นผู้ประกอบการไทยให้หันมาผลิตผลิตภัณฑ์และให้บริการที่ใช้นวัตกรรม ซึ่งสามารถสร้างมูลค่าเพิ่มได้สูงกว่าผลิตภัณฑ์และบริการแบบดั้งเดิม อันจะสร้างความเข้มแข็งให้แก่อุตสาหกรรมไทยที่ดำเนินการวิจัยและพัฒนาเทคโนโลยี และนวัตกรรม ให้สามารถเติบโตได้อย่างรวดเร็ว ในอนาคต ผู้ผลิตนวัตกรรมไทยจะสามารถพัฒนาขีดความสามารถในการแข่งขันทั้งตลาดในประเทศและตลาดต่างประเทศ และในระยะยาว ประเทศไทยจะสามารถพัฒนานวัตกรรมของตนเองที่มีมูลค่าเพิ่มสูงขึ้น ลดการพึ่งพิงเทคโนโลยีจากต่างประเทศ ลดการนำเข้าสินค้าเทคโนโลยี อันจะทำให้ประเทศไทยหลุดพ้นจากกับดักรายได้ปานกลาง ดังนั้น ในการส่งเสริมนวัตกรรมไทยที่จะได้รับการขึ้นทะเบียนในบัญชีนวัตกรรมไทย จำเป็น

/อย่างยิ่ง...

-๗-

อย่างยิ่งที่จะต้องมี การตรวจสอบคุณสมบัติของผลิตภัณฑ์หรือบริการนวัตกรรม ผู้ผลิตและผู้ขาย รวมทั้ง มาตรฐานและการวิเคราะห์ทดสอบที่เกี่ยวข้องอย่างเข้มงวดจากหน่วยงานที่มีขีดความสามารถและมีความ น่าเชื่อถือ เพื่อให้งบประมาณของรัฐที่จะจัดซื้อจัดจ้างผลิตภัณฑ์และบริการนวัตกรรมเกิดความคุ้มค่า มากที่สุด มิเช่นนั้น บัญชีนวัตกรรมไทยจะไม่น่าเชื่อถือ ซึ่งในที่สุด หน่วยงานของรัฐอาจไม่ต้องการจัดซื้อ จัดจ้างผลิตภัณฑ์และบริการนวัตกรรมที่อยู่ในบัญชีนวัตกรรมไทย อันจะทำให้นโยบายส่งเสริมการเปิดตลาด ผลิตภัณฑ์และบริการนวัตกรรมไทยในหน่วยงานภาครัฐล้มเหลว ไม่เกิดผลกระทบต่อเศรษฐกิจและการ พัฒนาเทคโนโลยี

๖. ข้อเสนอของส่วนราชการ

กระทรวงวิทยาศาสตร์และเทคโนโลยี ขอเสนอคณะรัฐมนตรี เพื่อโปรดพิจารณา มอบหมายหน่วยงานจัดทำบัญชีนวัตกรรม ดังต่อไปนี้

๖.๑ มอบหมายกระทรวงวิทยาศาสตร์และเทคโนโลยี โดยสำนักงานพัฒนาวิทยาศาสตร์ และเทคโนโลยีแห่งชาติ เป็นหน่วยตรวจสอบคุณสมบัติของผลิตภัณฑ์และบริการนวัตกรรมที่ขอขึ้นทะเบียน บัญชีนวัตกรรมไทย

๖.๒ มอบหมายสำนักงบประมาณ เป็นหน่วยตรวจสอบราคาของผลิตภัณฑ์และบริการ นวัตกรรมที่ผ่านการตรวจสอบคุณสมบัติตามข้อ ๖.๑ รวมทั้งจัดทำและประกาศบัญชีนวัตกรรมไทย

จึงเรียนมาเพื่อโปรดนำกราบเรียนนายกรัฐมนตรี เสนอคณะรัฐมนตรีพิจารณาต่อไป

ขอแสดงความนับถือ

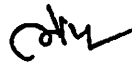

(นายพิษณุ คุรงค์เวโรจน์)

รัฐมนตรีว่าการกระทรวงวิทยาศาสตร์และเทคโนโลยี

สำนักงานพัฒนาวิทยาศาสตร์และเทคโนโลยีแห่งชาติ

โทรศัพท์ ๐ ๒๕๖๔ ๗๐๐๐ ต่อ ๗๑๘๖๑

โทรสาร ๐ ๒๕๖๔ ๗๐๖๐

ความที่ที่สุด

ที่ นร ๐๕๐๕/ว ๒๑๙



สำนักเลขาธิการคณะรัฐมนตรี
ทำเนียบรัฐบาล กทม. ๑๐๓๐๐

๕ พฤษภาคม ๒๕๖๐

เรื่อง ข้อสั่งการของนายกรัฐมนตรี

เรียน ผู้อำนวยการสำนักงบประมาณ

ด้วยในคราวประชุมคณะรัฐมนตรีเมื่อวันที่ ๒ พฤษภาคม ๒๕๖๐ นายกรัฐมนตรีมีข้อสั่งการ ดังนี้

ด้านการต่างประเทศ

๑. ตามที่ได้มีข้อสั่งการของนายกรัฐมนตรีในคราวประชุมคณะรัฐมนตรีเมื่อวันที่ ๒๘ กรกฎาคม ๒๕๕๘ ว่า เมื่อได้มีการเจรจาหรือจัดทำความตกลงระหว่างประเทศไปแล้ว ให้หน่วยงานที่เกี่ยวข้องเร่งรัดการดำเนินการให้เกิดผลเป็นรูปธรรมโดยเร็ว รวมทั้งสร้างการรับรู้ สร้างความเข้าใจและความเชื่อมั่นแก่ประชาชนและการเตรียมความพร้อมให้ผู้ประกอบการภาคเอกชนและผู้ที่เกี่ยวข้องอื่น ๆ ให้สามารถใช้ประโยชน์จากผลการเจรจาหรือความตกลงนั้น ๆ ได้อย่างเต็มที่ นั้น ให้ทุกหน่วยงานที่เกี่ยวข้องถือปฏิบัติให้เป็นไปตามข้อสั่งการดังกล่าวอย่างเคร่งครัดด้วย

ด้านการบริหารราชการแผ่นดินและอื่น ๆ

๒. ตามที่คณะรัฐมนตรีได้มีมติเมื่อวันที่ ๒๒ กันยายน ๒๕๕๘ (เรื่อง มอบหมายหน่วยงานจัดทำบัญชีนวัตกรรมไทย) มอบหมายให้กระทรวงวิทยาศาสตร์และเทคโนโลยี โดยสำนักงานพัฒนาวิทยาศาสตร์และเทคโนโลยีแห่งชาติเป็นหน่วยงานตรวจสอบคุณสมบัติของผลิตภัณฑ์และบริการนวัตกรรมที่ขอขึ้นทะเบียนบัญชีนวัตกรรมไทย และให้สำนักงบประมาณเป็นหน่วยตรวจสอบราคาของผลิตภัณฑ์และบริการนวัตกรรมที่ผ่านการตรวจสอบคุณสมบัติดังกล่าว รวมทั้งจัดทำและประกาศบัญชีนวัตกรรมไทย นั้น เพื่อเป็นการสนับสนุนผลิตภัณฑ์และบริการนวัตกรรมดังกล่าว ให้สำนักงบประมาณเร่งรัดดำเนินการแจ้งบัญชีนวัตกรรมไทยให้ทุกหน่วยงานทราบและใช้เป็นข้อมูลประกอบการดำเนินการจัดซื้อจัดจ้างผลิตภัณฑ์และบริการนวัตกรรมให้ตรงกับความต้องการใช้งานของแต่ละหน่วยงานตามความจำเป็นและเหมาะสม โดยอย่างน้อยให้แต่ละหน่วยงานจัดซื้อจัดจ้างผลิตภัณฑ์และบริการนวัตกรรมในอัตราส่วนร้อยละ ๓๐ ของความต้องการใช้งานทั้งหมดของหน่วยงาน

๓. ให้กระทรวงคมนาคม กระทรวงมหาดไทย และหน่วยงานที่เกี่ยวข้องเร่งรัดการดำเนินการแก้ไขฟื้นฟูโครงสร้างพื้นฐานต่าง ๆ เช่น ถนน สะพาน ทางรถไฟ ที่ได้รับความเสียหายจากอุทกภัยในพื้นที่ภาคใต้ รวมถึงให้สำรวจและดำเนินการแก้ไขปัญหาโครงสร้างพื้นฐานที่เกิดขวางทางระบายน้ำในจุดต่าง ๆ ทั่วประเทศ ให้แล้วเสร็จภายในปี ๒๕๖๐ เพื่อเพิ่มประสิทธิภาพการระบายน้ำและป้องกันปัญหาอุทกภัยที่อาจจะเกิดขึ้นอีก

/๔ ตามที่ได้ ...

-๒-

๔ ตามที่ได้มีข้อสั่งการของนายกรัฐมนตรีในคราวประชุมคณะรัฐมนตรีเมื่อวันที่ ๑๐ มกราคม ๒๕๖๐ มอบหมายให้กระทรวงศึกษาธิการเป็นหน่วยงานหลักร่วมกับหน่วยงานที่เกี่ยวข้องเร่งรัดการปฏิรูปการศึกษา ให้เกิดผลเป็นรูปธรรมภายในปี ๒๕๖๐ เพื่อเพิ่มประสิทธิภาพการเรียนรู้ของนักเรียน นักศึกษาในแต่ละระดับ เช่น การพัฒนาระบบประเมินผลคุณภาพการศึกษาให้เทียบเท่าระดับสากล รวมทั้งการจัดทำเส้นทางการศึกษา (Education Path) เพื่อให้ผู้เรียนได้ใช้เป็นข้อมูลในการเลือกเส้นทางการศึกษาที่เหมาะสมกับตนเอง นั้น ให้กระทรวงศึกษาธิการเป็นหน่วยงานหลักร่วมกับกระทรวงแรงงาน กระทรวงมหาดไทย และหน่วยงานที่เกี่ยวข้อง เร่งรัดดำเนินการขับเคลื่อนการพัฒนากำลังคนด้านการศึกษาให้เกิดผลเป็นรูปธรรมโดยเร็ว ดังนี้

๔.๑ ด้านการพัฒนาคุณภาพครู ให้กระทรวงศึกษาธิการเป็นหน่วยงานหลักร่วมกับ กระทรวงแรงงานและหน่วยงานที่เกี่ยวข้องพิจารณากำหนดแนวทางการกำกับดูแลการผลิตครูให้มีมาตรฐาน และสอดคล้องกับความต้องการทางการศึกษา เช่น การกำหนดเป็นกฎกระทรวงหรือการจัดตั้งสถาบันควบคุมมาตรฐาน การผลิตครู

๔.๒ ด้านการพัฒนาคุณภาพนักเรียน ให้กระทรวงศึกษาธิการเป็นหน่วยงานหลักร่วมกับ กระทรวงแรงงาน กระทรวงมหาดไทย และหน่วยงานที่เกี่ยวข้องกำหนดแนวทางในการกำกับดูแลให้เขตพื้นที่ การศึกษาทุกเขตจัดเก็บข้อมูลรายงานผลการศึกษานักเรียนที่ศึกษาอยู่ในแต่ละเขต เพื่อใช้เป็นข้อมูล ประกอบการจัดทำเส้นทางการศึกษาของนักเรียนให้เหมาะสมกับศักยภาพของนักเรียนและตลาดแรงงาน รวมทั้งเพื่อเป็นประโยชน์ต่อการปรับปรุงและพัฒนาการเรียนในเขตพื้นที่การศึกษาแต่ละเขตต่อไป

ข้อสั่งการของนายกรัฐมนตรีข้างต้นใช้เป็นแนวทางในการบริหารราชการให้เกิดประสิทธิภาพ ดังนั้น ในขั้นตอนการปฏิบัติ หน่วยงานจะต้องดำเนินการโดยยึดถือกฎหมาย ระเบียบ หรือมติคณะรัฐมนตรี ที่เกี่ยวข้องเป็นหลัก

จึงเรียนมาเพื่อโปรดทราบและขอได้โปรดพิจารณาดำเนินการในส่วนที่เกี่ยวข้องต่อไป

ขอแสดงความนับถือ



(นายธีระพงษ์ วงศ์ศิวีลาส)
เลขาธิการคณะรัฐมนตรี

กองพัฒนายุทธศาสตร์และติดตามนโยบายพิเศษ

โทร. ๐ ๒๒๘๐ ๙๐๐๐ ต่อ ๓๒๘ (จุลภัณฑ) ๓๓๒ (สุกัญญา) ๔๔๒ (ปภัสรา)

โทรสาร ๐ ๒๒๘๐ ๑๔๔๖

www.soc.go.th

รหัสรายการนวัตกรรมการไทย

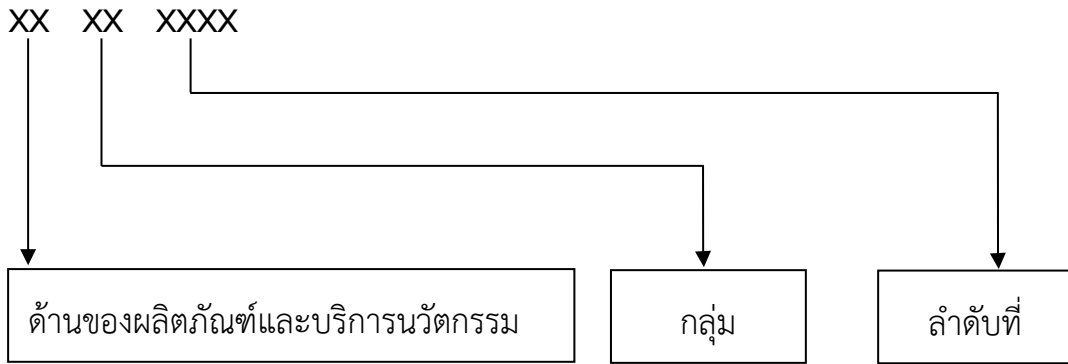

รหัส	ด้าน/กลุ่ม
01	ด้านก่อสร้าง
0101	- วัสดุและอุปกรณ์ก่อสร้าง
0102	- ครุภัณฑ์ก่อสร้าง
0103	- อื่นๆ
02	ด้านการเกษตร
0201	- วัสดุและอุปกรณ์การเกษตร
0202	- ครุภัณฑ์การเกษตร
0203	- อื่นๆ
03	ด้านการแพทย์
0301	- ยา
0302	- เวชภัณฑ์ทางการแพทย์
0303	- วัสดุทางการแพทย์
0304	- ยานพาหนะบริการทางการแพทย์
0305	- อาหารเสริม
0306	- วัคซีน
04	ด้านการศึกษา
0401	- วัสดุและอุปกรณ์การศึกษา
0402	- ครุภัณฑ์การศึกษา
0403	- อื่นๆ
05	ด้านโฆษณาและเผยแพร่
0501	- วัสดุและอุปกรณ์โฆษณาและเผยแพร่
0502	- ครุภัณฑ์โฆษณาและเผยแพร่
0503	- อื่นๆ
06	ด้านงานบ้านงานครัว
0601	- วัสดุและอุปกรณ์งานบ้านงานครัว
0602	- ครุภัณฑ์งานบ้านงานครัว
0603	- อื่นๆ

รหัส	ด้าน/กลุ่ม
07	ด้านไฟฟ้า อิเล็กทรอนิกส์ และโทรคมนาคม
0701	- วัสดุและอุปกรณ์ไฟฟ้า อิเล็กทรอนิกส์ และโทรคมนาคม
0702	- ครุภัณฑ์ไฟฟ้าอิเล็กทรอนิกส์ และโทรคมนาคม
0703	- อื่นๆ
08	ด้านยานพาหนะและขนส่ง
0801	- วัสดุและอุปกรณ์สำหรับยานพาหนะ
0802	- รถยนต์นั่ง
0803	- รถยนต์บรรทุก
0804	- รถยนต์บรรทุกขยะ
0805	- รถยนต์โดยสาร
0806	- รถยนต์ตรวจการณ์
0807	- อื่นๆ
09	ด้านโรงงาน
0901	- วัสดุและอุปกรณ์โรงงาน
0902	- ครุภัณฑ์โรงงาน
0903	- อื่นๆ
10	ด้านสำนักงาน
1001	- วัสดุและอุปกรณ์สำนักงาน
1002	- ครุภัณฑ์สำนักงาน
1003	- อื่นๆ
11	ด้านสำรวจ
1101	- วัสดุและอุปกรณ์งานสำรวจ
1102	- ครุภัณฑ์งานสำรวจ
1103	- อื่นๆ
12	ด้านวิทยาศาสตร์
1201	- วัสดุและอุปกรณ์วิทยาศาสตร์
1202	- ครุภัณฑ์วิทยาศาสตร์
1203	- อื่นๆ
13	ด้านยุทโธปกรณ์ความมั่นคง
1301	- วัสดุและอุปกรณ์ยุทโธปกรณ์ความมั่นคง
1302	- ครุภัณฑ์ยุทโธปกรณ์ความมั่นคง
1303	- อื่นๆ
14	ด้านอื่นๆ



ที่ นร ๐๗๓๑.๒/๒๑๐๒

สำนักงานประมาณ

ถนนพระรามที่ ๖ กรุงเทพฯ ๑๐๕๐๐

๒๙ มิถุนายน ๒๕๖๑

เรื่อง บัญชีนวัตกรรมไทย

เรียน

สิ่งที่ส่งมาด้วย บัญชีนวัตกรรมไทย ฉบับรวมเล่ม (กันยายน ๒๕๖๐ - มิถุนายน ๒๕๖๑) จำนวน ๑ เล่ม

ตามที่คณะรัฐมนตรีได้มีมติเมื่อวันที่ ๒๒ กันยายน ๒๕๕๘ เห็นชอบมอบหมายกระทรวงวิทยาศาสตร์และเทคโนโลยี โดยสำนักงานพัฒนาวิทยาศาสตร์และเทคโนโลยีแห่งชาติ (สวทช.) เป็นหน่วยตรวจสอบคุณสมบัติของผลิตภัณฑ์และบริการนวัตกรรมที่ขอขึ้นทะเบียนบัญชีนวัตกรรมไทย และมอบหมายสำนักงานประมาณ เป็นหน่วยตรวจสอบราคาของผลิตภัณฑ์และบริการนวัตกรรมที่ผ่านการตรวจสอบคุณสมบัติแล้ว รวมทั้งจัดทำและประกาศบัญชีนวัตกรรมไทย ตลอดจนตามข้อสั่งการของนายกรัฐมนตรี ในคราวประชุมคณะรัฐมนตรีเมื่อวันที่ ๒ พฤษภาคม ๒๕๖๐ ให้สำนักงานประมาณเร่งรัดดำเนินการแจ้งบัญชีนวัตกรรมไทยให้ทุกหน่วยงานทราบ และใช้เป็นข้อมูลประกอบการดำเนินการจัดซื้อจัดจ้างผลิตภัณฑ์และบริการนวัตกรรมไทยให้ตรงกับความต้องการใช้งานของแต่ละหน่วยงานตามความจำเป็นและเหมาะสม โดยอย่างน้อยให้แต่ละหน่วยงานจัดซื้อจัดจ้างผลิตภัณฑ์และบริการนวัตกรรมไทยในอัตราส่วนร้อยละ ๓๐ ของความต้องการใช้งานทั้งหมดของหน่วยงาน นั้น

สำนักงานประมาณได้จัดทำบัญชีนวัตกรรมไทย ฉบับรวมเล่ม (กันยายน ๒๕๖๐ - มิถุนายน ๒๕๖๑) จำนวน ๑๓๙ ผลงาน รวมทั้งสิ้น ๔๒๓ รายการ เรียบร้อยแล้ว รายละเอียดปรากฏตามสิ่งที่ส่งมาด้วย และสามารถดาวน์โหลดได้บนเว็บไซต์สำนักงานประมาณ www.bb.go.th ทั้งนี้ ส่วนราชการ รัฐวิสาหกิจ หน่วยงานตามกฎหมายว่าด้วยการบริหารราชการส่วนท้องถิ่น หน่วยงานอื่นซึ่งมีกฎหมายบัญญัติ ให้มีฐานะเป็นราชการบริหารส่วนท้องถิ่น หรือหน่วยงานอื่น สามารถนำบัญชีนวัตกรรมไทย ฉบับรวมเล่ม (กันยายน ๒๕๖๐ - มิถุนายน ๒๕๖๑) ไปใช้ประกอบการพิจารณาบริหารจัดการงบประมาณ และหรือจัดซื้อจัดจ้างผลิตภัณฑ์และบริการนวัตกรรมไทยได้ ตามข้อสั่งการของนายกรัฐมนตรีดังกล่าวข้างต้น ทั้งนี้ ตั้งแต่บัดนี้เป็นต้นไป

จึงเรียนมาเพื่อโปรดทราบและถือปฏิบัติต่อไป

ขอแสดงความนับถือ

(นายเดชาภิววัฒน์ ณ สงขลา)

ผู้อำนวยการสำนักงานประมาณ

กองมาตรฐานงบประมาณ ๒

โทร. ๐ ๒๒๖๕ ๒๐๐๔ และ ๐ ๒๒๖๕ ๑๙๙๒

โทรสาร ๐ ๒๒๗๓ ๙๘๖๗